

FM/AM Compact Disc Player Autoestéreo para disco compacto

Operating Instructions _____ **GB**

Manual de instrucciones _____ **ES**

使用説明書 _____ **CT**

POR FAVOR LEA DETALLADAMENTE ESTE MANUAL DE INSTRUCCIONES ANTES DE CONECTAR Y OPERAR ESTE EQUIPO. RECUERDE QUE UN MAL USO DE SU APARATO PODRÍA ANULAR LA GARANTÍA.

For installation and connections, see the supplied installation/connections manual. Para obtener información sobre la instalación y las conexiones, consulte el manual de instalación/conexiones suministrado.

關於本機的安裝及線路連接，請參見提供的“安裝／線路連接說明書”。

COMPACT
disc
DIGITAL AUDIO

CDX-S2010X CDX-S2010T
CDX-S2010C

Welcome !

Thank you for purchasing this Sony Compact Disc Player. You can enjoy your drive with the following functions.

- CD playback:

You can play CD-DA and CD-R/CD-RW for audio use.



- Radio reception:

- You can store up to 6 stations per band (FM1, FM2, FM3, AM1 and AM2).
- BTM (Best Tuning Memory) function: the unit selects strong signal stations and stores them.

Warning if your car's ignition has no ACC position

After turning the ignition off, be sure to press and hold **(OFF)** on the unit until the display disappears.

Otherwise, the display does not turn off and this causes battery drain.

**CLASS 1
LASER PRODUCT**

This label is located on the bottom of the chassis.

CAUTION

The use of optical instruments with this product will increase eye hazard.

Table of Contents

Getting Started

Resetting the unit	4
Setting the clock	4
DEMO mode	4
Detaching the front panel	4
Attaching the front panel	4

Location of controls and basic operations

Main unit	5
---------------------	---

Radio

Storing and receiving stations	6
Storing automatically — BTM	6
Storing manually	6
Receiving the stored stations	6
Tuning automatically	6

Other functions

Changing the sound settings	6
Adjusting the sound characteristics	
— BAL/FAD/SUB	6
Adjusting the equalizer curve — EQ3	6
Adjusting setup items — SET	7
Using optional remote commanders	7
Card remote commander RM-X114	7
Rotary commander RM-X4S	8

Additional Information

Precautions	9
Notes on discs	9
Maintenance	9
Removing the unit	10
Specifications	10
Troubleshooting	11
Error displays/Messages	12

Getting Started

Resetting the unit

Before operating the unit for the first time, or after replacing the car battery or changing the connections, you must reset the unit. Detach the front panel and press the RESET button with a pointed object, such as a ballpoint pen.

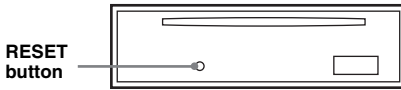

Note

Pressing the RESET button will erase the clock setting and some stored contents.

Setting the clock

The clock uses a 12-hour digital indication.

- 1 Press and hold (SEL).**
The setup display appears.
- 2 Press (SEL) repeatedly until "CLOCK-ADJ" appears.**
- 3 Press (DSPL).**
The hour indication flashes.
- 4 Press the volume +/- button to set the hour and minute.**
To move the digital indication, press (DSPL).
- 5 Press (SEL).**
The clock starts and the next setup display appears.
- 6 Press and hold (SEL).**
The setup is complete.

To display the clock, press (DSPL). Press (DSPL) again to return to the previous display.

With the card remote commander

In step 2 and 4, to select the item or setting, press ↑ or ↓. In step 4, to move the digital indication, press ← or →.

DEMO mode

When the unit is turned off, the clock is displayed first, then demonstration (DEMO) mode starts the demonstration display.

To cancel the DEMO mode, set "DEMO-OFF" in setup (page 7) while unit is turned off.

Detaching the front panel

You can detach the front panel of this unit to prevent theft.

Caution alarm

If you turn the ignition switch to the OFF position without detaching the front panel, the caution alarm will sound for a few seconds. The alarm will only sound if the built-in amplifier is used.

- 1 Press (OFF).**
The unit is turned off.
- 2 Press , then pull it off towards you.**

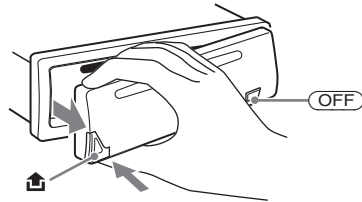

Notes

- Do not drop or put excessive pressure on the front panel and display window.
- Do not subject the front panel to heat/high temperature or moisture. Avoid leaving it in a parked car or on a dashboard/rear tray.

Tip

When carrying the front panel, use the supplied front panel case.

Attaching the front panel

Engage part (A) of the front panel with part (B) of the unit, and push the left side into position until it clicks.

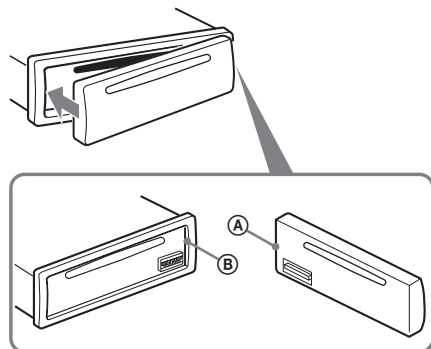

Note

Do not put anything on the inner surface of the front panel.

Location of controls and basic operations

Main unit

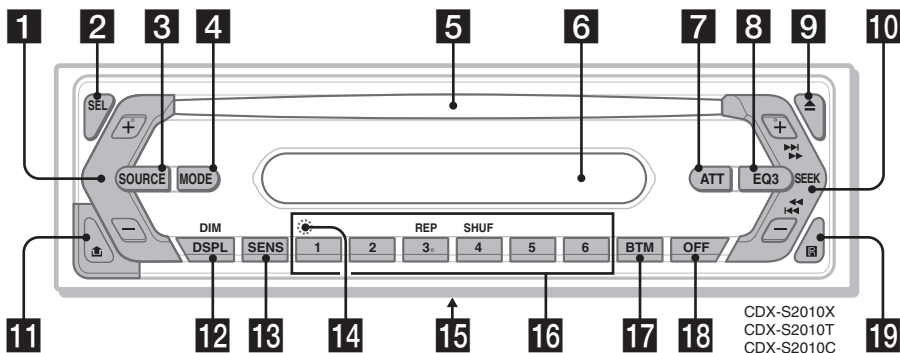

Refer to the pages listed for details.

- 1 Volume +/- button**
To adjust volume.
- 2 SEL (select) button** 4, 6, 7
To select items.
- 3 SOURCE button**
To power on/change the source (Radio/CD).
- 4 MODE button** 6
To select the radio band (FM/AM).
- 5 Disc slot**
Insert the disc (label side up), playback starts.
- 6 Display window**
- 7 ATT (attenuate) button**
To attenuate the sound. To cancel, press again.
- 8 EQ3 (equalizer) button** 6
To select an equalizer type (XPLD, VOCAL, CLUB, JAZZ, NEW AGE, ROCK, CUSTOM or OFF).
- 9 ▲ (eject) button**
To eject the disc.
- 10 SEEK +/- button**
Radio:
To tune in stations automatically (press); find a station manually (press and hold).
CD:
To skip tracks (press); fast-forward/reverse a track (press and hold).
- 11 🗑️ (front panel release) button** 4
- 12 DSPL (display)/DIM (dimmer) button** 4
To change display items (press); change the display brightness (press and hold).
- 13 SENS button**
To improve weak reception: LOCAL/MONO.
- 14 RESET button** (located behind the front panel) 4
- 15 Frequency select switch** (located on the bottom of the unit)
See "Frequency select switch" in the supplied installation/connections manual.
- 16 Number buttons**
Radio:
To receive stored stations (press); store stations (press and hold).
CD:
③: **REP**
To play the current track/disc repeatedly.
④: **SHUF**
To play the tracks in random order.
- 17 BTM button** 6
To start the BTM function (press and hold).
- 18 OFF button**
To power off/stop the source.
- 19 Receptor for the card remote commander** 7

Radio

Storing and receiving stations

Caution

When tuning in stations while driving, use Best Tuning Memory (BTM) to prevent an accident.

Storing automatically — BTM

- 1 Press **(SOURCE)** repeatedly until “TUNER” appears.

To change the band, press **(MODE)** repeatedly. You can select from FM1, FM2, FM3, AM1 or AM2.

- 2 Press and hold **(BTM)** until “BTM” flashes.

The unit stores stations in order of frequency on the number buttons.

A beep sounds when the setting is stored.

Storing manually

- 1 While receiving the station that you want to store, press and hold a number button (① to ⑥) until “MEM” appears.

The number button indication appears in the display.

Note

If you try to store another station on the same number button, the previous stored station will be replaced.

Receiving the stored stations

- 1 Select the band, then press a number button (① to ⑥).

With the card remote commander
To select preset stations, press **↑** or **↓**.

Tuning automatically

- 1 Select the band, then press **(SEEK) +/-** to search for the station.

Scanning stops when the unit receives a station. Repeat this procedure until the desired station is received.

Tip

If you know the frequency of the station you want to listen to, press and hold **(SEEK) +/-** to locate the approximate frequency, then press **(SEEK) +/-** repeatedly to fine adjust to the desired frequency (manual tuning).

Other functions

Changing the sound settings

Adjusting the sound characteristics — BAL/FAD/SUB

You can adjust the balance, fader and subwoofer volume.

- 1 Press **(SEL)** repeatedly until “BAL,” “FAD” or “SUB” appears.

The item changes as follows:

LOW*1 → **MID***1 → **HI***1 →
BAL (left-right) → **FAD** (front-rear) →
SUB (subwoofer volume)*2

*1 When EQ3 is activated (page 6).

*2 When the audio output is set to “SUB” (page 7).
“ATT” is displayed at the lowest setting, and can be adjusted up to 20 steps.

- 2 Press the volume **+/-** button repeatedly to adjust the selected item.

After 3 seconds, the setting is complete and the display returns to normal play/reception mode.

Note

Adjust within 3 seconds of selecting the item.

With the card remote commander

In step 2, to adjust the selected item, press **←**, **↑**, **→** or **↓**.

Adjusting the equalizer curve — EQ3

You can adjust and store the equalizer settings for different tone ranges.

- 1 Select a source, then press **(EQ3)** repeatedly to select the EQ3 type.

- 2 Press **(SEL)** repeatedly until “LOW,” “MID” or “HI” appears.

- 3 Press the volume **+/-** button repeatedly to adjust the selected item.

The volume level is adjustable in 1 dB steps, from -10 dB to +10 dB.

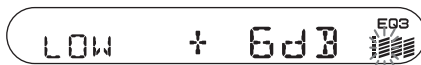

Repeat steps 2 and 3 to adjust the equalizer curve.

To restore the factory-set equalizer curve, press and hold **(SEL)** before the setting is complete.

After 3 seconds, the setting is complete and the display returns to normal play/reception mode.

With the card remote commander

In step 3, to adjust the selected item, press ←, ↑, → or ↓.

Adjusting setup items — SET

- 1 Press and hold (SEL).**
The setup display appears.
- 2 Press (SEL) repeatedly until the desired item appears.**
- 3 Press the volume +/- button to select the setting (example “ON” or “OFF”).**
- 4 Press and hold (SEL).**
The setup is complete and the display returns to normal play/reception mode.

Note

Displayed items will differ, depending on the source and setting.

With the card remote commander

In step 2, to select the setup item, press ↑ or ↓. In step 3, to select the setting, press ← or →.

The following items can be set (follow the page reference for details):

“●” indicates the default settings.

CLOCK-ADJ (page 4) (Clock Adjust)	
BEEP	To set “BEEP-ON” (●) or “BEEP-OFF.”
SUB/REAR *1	To switch the audio output. – “SUB” (●): to output to a subwoofer. – “REAR”: to output to a power amplifier.
DIM (Dimmer)	To change the brightness of the display. – “DIM-ON”: to dim the display. – “DIM-OFF” (●): to deactivate the dimmer.
ILM-1/ILM-2 (Illumination) (CDX-S2010C only)	To change the illumination colour. – “ILM-1” (●): Amber – “ILM-2”: Green
DEMO *1 (Demonstration)	To set “DEMO-ON” (●) or “DEMO-OFF” (page 4).
LPF *2 (Low Pass Filter)	To select the cut-off frequency “78HZ,” “125HZ” or “OFF” (●).

*1 When the unit is turned off.

*2 When the audio output is set to “SUB.”

Using optional remote commanders

Card remote commander RM-X114

Location of controls

The corresponding buttons on the card remote commander control the same functions as those on this unit.

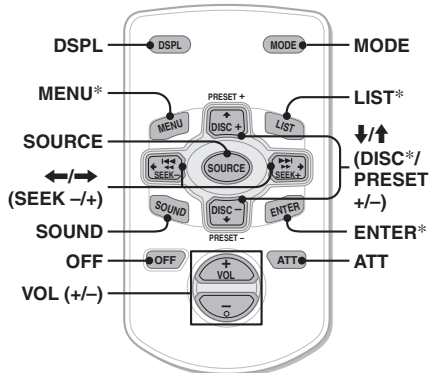

The following buttons on the card remote commander have also different buttons/functions from the unit.

• SOUND button

The same as (SEL) on the unit.

• ←/→ (SEEK -/+) buttons

To control radio/CD, the same as (SEEK) +/- on the unit. (For details of other operations, see “With the card remote commander” on each pages.)

• ↑/↓ (DISC*/PRESET +/-) buttons

For details, see “With the card remote commander” on each pages.

* Not available for this unit.

Note

If the unit is turned off and the display disappears, it cannot be operated with the card remote commander unless (SOURCE) on the unit is pressed, or a disc is inserted to activate the unit first.

continue to next page →

Replacing the lithium battery

Under normal conditions, the battery will last approximately 1 year. (The service life may be shorter, depending on the conditions of use.) When the battery becomes weak, the range of the card remote commander becomes shorter. Replace the battery with a new CR2025 lithium battery. Use of any other battery may present a risk of fire or explosion.

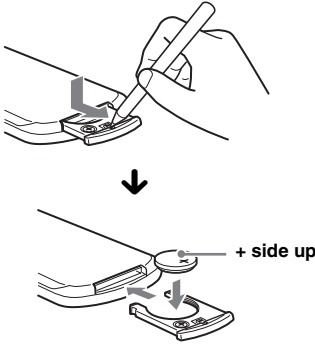

Notes on the lithium battery

- Keep the lithium battery out of the reach of children. Should the battery be swallowed, immediately consult a doctor.
- Wipe the battery with a dry cloth to assure a good contact.
- Be sure to observe the correct polarity when installing the battery.
- Do not hold the battery with metallic tweezers, otherwise a short-circuit may occur.

WARNING

Battery may explode if mistreated. Do not recharge, disassemble, or dispose of in fire.

Rotary commander RM-X4S (CDX-S2010C only)

Attaching the label

Attach the indication label depending on how you mount the rotary commander.

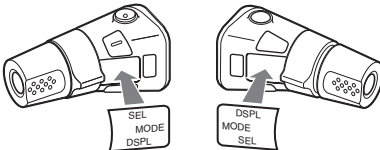

Location of controls

The corresponding buttons on the rotary commander control the same functions as those on this unit.

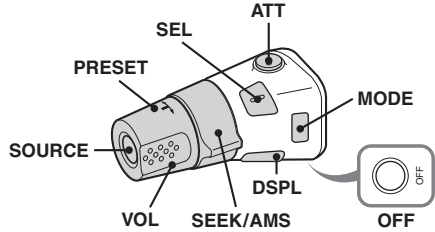

The following controls on the rotary commander require a different operation from the unit.

• PRESET control

To select preset stations (push in and rotate).

• VOL control

The same as the volume +/- button on the unit (rotate).

• SEEK/AMS control

The same as **SEEK** on the unit (rotate, or rotate and hold).

Changing the operative direction

The operative direction of the controls is factory-set as shown below.



If you need to mount the rotary commander on the right hand side of the steering column, you can reverse the operative direction.

- 1 While pushing the VOL control, press and hold **SEL**.

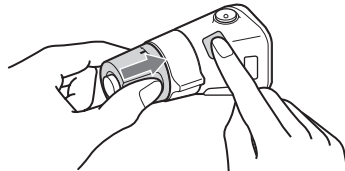

Additional Information

Precautions

- If your car has been parked in direct sunlight, allow the unit to cool off before operating it.
- Power aerial will extend automatically while the unit is operating.

Moisture condensation

On a rainy day or in a very damp area, moisture condensation may occur inside the lenses and display of the unit. Should this occur, the unit will not operate properly. In such a case, remove the disc and wait for about an hour until the moisture has evaporated.

To maintain high sound quality

Be careful not to splash juice or other soft drinks onto the unit or discs.

Notes on discs

- To keep a disc clean, do not touch its surface. Handle the disc by its edge.
- Keep your discs in their cases or disc magazines when not in use.
- Do not subject discs to heat/high temperature. Avoid leaving them in a parked car or on a dashboard/rear tray.
- Do not attach labels, or use discs with sticky ink/residue. Such discs may stop spinning when used, causing a malfunction, or may ruin the disc.



- Do not use any discs with labels or stickers attached.
The following malfunctions may result from using such discs:
 - Inability to eject a disc (due to a label or sticker peeling off and jamming the eject mechanism).
 - Inability to read audio data correctly (e.g., playback skipping, or no playback) due to heat shrinking of a sticker or label causing a disc to warp.
- Discs with non-standard shapes (e.g., heart, square, star) cannot be played on this unit. Attempting to do so may damage the unit. Do not use such discs.
- You cannot play 8 cm CDs.

- Before playing, clean the discs with a commercially available cleaning cloth. Wipe each disc from the centre out. Do not use solvents such as benzine, thinner, commercially available cleaners, or antistatic spray intended for analogue discs.



Notes on CD-R/CD-RW discs

- Some CD-Rs/CD-RWs (depending on the equipment used for its recording or the condition of the disc) may not play on this unit.
- You cannot play a CD-R/a CD-RW that is not finalized.

If you have any questions or problems concerning your unit that are not covered in this manual, consult your nearest Sony dealer.

Maintenance

Fuse replacement

When replacing the fuse, be sure to use one matching the amperage rating stated on the original fuse. If the fuse blows, check the power connection and replace the fuse. If the fuse blows again after replacement, there may be an internal malfunction. In such a case, consult your nearest Sony dealer.

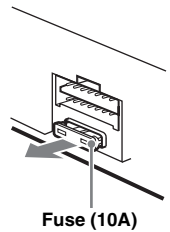

Cleaning the connectors

The unit may not function properly if the connectors between the unit and the front panel are not clean. In order to prevent this, detach the front panel (page 4) and clean the connectors with a cotton swab dipped in alcohol. Do not apply too much force. Otherwise, the connectors may be damaged.

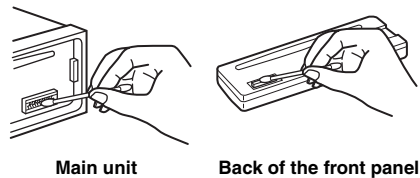

Notes

- For safety, turn off the ignition before cleaning the connectors, and remove the key from the ignition switch.
- Never touch the connectors directly with your fingers or with any metal device.

Removing the unit

1 Remove the protection collar.

- 1 Detach the front panel (page 4).
- 2 Engage the release keys together with the protection collar.

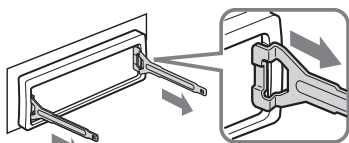

Orient the release keys as shown.

- 3 Pull out the release keys to remove the protection collar.

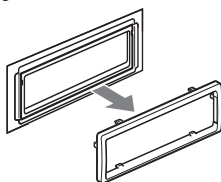

2 Remove the unit.

- 1 Insert both release keys simultaneously until they click.

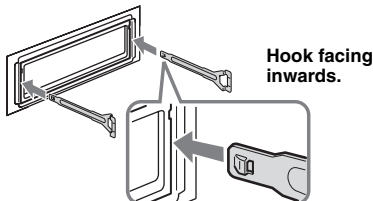

- 2 Pull the release keys to unseat the unit.

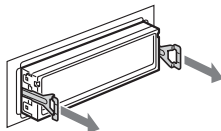

- 3 Slide the unit out of the mounting.

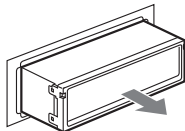

Specifications

CD Player section

Signal-to-noise ratio: 120 dB
Frequency response: 10 – 20,000 Hz
Wow and flutter: Below measurable limit

Tuner section

FM

Tuning range:
87.5 – 108.0 MHz (at 50 kHz step)
87.5 – 107.9 MHz (at 200 kHz step)
FM tuning interval: 50 kHz/200 kHz switchable
Aerial terminal: External aerial connector
Intermediate frequency: 10.7 MHz/450 kHz
Usable sensitivity: 9 dBf
Selectivity: 75 dB at 400 kHz
Signal-to-noise ratio: 67 dB (stereo), 69 dB (mono)
Harmonic distortion at 1 kHz: 0.5 % (stereo), 0.3 % (mono)
Separation: 35 dB at 1 kHz
Frequency response: 30 – 15,000 Hz

AM

Tuning range:
531 – 1,602 kHz (at 9 kHz step)
530 – 1,710 kHz (at 10 kHz step)
AM tuning interval: 9 kHz/10 kHz switchable
Aerial terminal: External aerial connector
Intermediate frequency: 10.7 MHz/450 kHz
Sensitivity: 30 μ V

Power amplifier section

Outputs: Speaker outputs (sure seal connectors)
Speaker impedance: 4 – 8 ohms
Maximum power output: 52 W \times 4 (at 4 ohms)

General

Outputs:

Audio outputs terminal (sub/rear switchable)
Power aerial relay control terminal
Power amplifier control terminal

Inputs:

Remote controller input terminal (CDX-S2010C only)
Aerial input terminal

Tone controls:

Low: \pm 10 dB at 60 Hz (XPLOD)
Mid: \pm 10 dB at 1 kHz (XPLOD)
High: \pm 10 dB at 10 kHz (XPLOD)

Power requirements: 12 V DC car battery (negative earth)

Dimensions: Approx. 178 \times 50 \times 178 mm (w/h/d)

Mounting dimensions: Approx. 182 \times 53 \times 161 mm (w/h/d)

Mass: Approx. 1.2 kg

Supplied accessories:

Parts for installation and connections (1 set)
Front panel case (1)

Optional accessories:

Card remote commander: RM-X114
Rotary commander: RM-X4S (CDX-S2010C only)

Design and specifications are subject to change without notice.



- Lead-free solder is used for soldering certain parts. (more than 80 %)
- Halogenated flame retardants are not used in the certain printed wiring boards.
- Halogenated flame retardants are not used in cabinets.
- VOC (Volatile Organic Compound)-free vegetable oil based ink is used for printing the carton. (CDX-S2010X and CDX-S2010T only)
- Packaging cushions do not use polystyrene foam.

Troubleshooting

The following checklist will help you remedy problems you may encounter with your unit. Before going through the checklist below, check the connection and operating procedures.

General

No power is being supplied to the unit.

- Check the connection. If everything is in order, check the fuse.
- If the unit is turned off and the display disappears, it cannot be operated with the remote commander.
→ Turn on the unit.

The power aerial does not extend.

The power aerial does not have a relay box.

No sound.

- The volume is too low.
- The ATT function is activated.
- The position of the fader control (FAD) is not set for a 2-speaker system.

No beep sound.

- The beep sound is cancelled (page 7).
- An optional power amplifier is connected and you are not using the built-in amplifier.

The contents of the memory have been erased.

- The RESET button has been pressed.
→ Store again into the memory.
- The power connecting lead or battery has been disconnected.
- The power connecting lead is not connected properly.

Stored stations and correct time are erased.

The fuse has blown.

Makes noise when the position of the ignition key is switched.

The leads are not matched correctly with the car's accessory power connector.

The display disappears from/does not appear in the display window.

- The dimmer is set "DIM-ON"(page 7).
- The display disappears if you press and hold (OFF).
→ Press and hold (OFF) again until the display appears.
- The connectors are dirty (page 9).

CD playback

The disc cannot be loaded.

- Another disc is already loaded.
- The disc has been forcibly inserted upside down or in the wrong way.

The disc does not playback.

- Defective or dirty disc.
- The CD-Rs/CD-RWs are not for audio use (page 9).

The sound skips.

- Installation is not correct.
→ Install the unit at an angle of less than 45° in a sturdy part of the car.
- Defective or dirty disc.

The operation buttons do not function.

The disc will not eject.

Press the RESET button (page 4).

Radio reception

The stations cannot be received.

The sound is hampered by noises.

- Connect a power aerial control lead (blue) or accessory power supply lead (red) to the power supply lead of a car's aerial booster (only when your car has built-in FM/AM aerial in the rear/ side glass).
- Check the connection of the car aerial.
- The auto aerial will not go up.
→ Check the connection of the power aerial control lead.
- Check the frequency.

Preset tuning is not possible.

- Store the correct frequency in the memory.
- The broadcast signal is too weak.

Automatic tuning is not possible.

- Setting of the local seek mode is not correct.
→ Tuning stops too frequently:
Press (SENS) until "LOCAL-ON" appears.
→ Tuning does not stop at a station:
Press (SENS) repeatedly until "MONO-ON" or "MONO-OFF" (FM), or "LOCAL-OFF" (AM) appears.
- The broadcast signal is too weak.
→ Perform manual tuning.

continue to next page →

During FM reception, the “ST” indication flashes.

- Tune in the frequency accurately.
- The broadcast signal is too weak.
→ Press (SENS) to set the monaural reception mode to “MONO-ON.”

An FM programme broadcast in stereo is heard in monaural.

The unit is in monaural reception mode.
→ Press (SENS) until “MONO-OFF” appears.

Error displays/Messages

ERROR

- The disc is dirty or inserted upside down.
→ Clean or insert the disc correctly.
- The disc cannot play because of some problem.
→ Insert another disc.

FAILURE

The speaker/amplifier connection is incorrect.
→ See the supplied installation/connections manual to check the connection.

L. SEEK +/-

The local seek mode is on during automatic tuning.

OFFSET

There may be an internal malfunction.
→ Check the connection. If the error indication remains on in the display, consult your nearest Sony dealer.

RESET

The unit cannot be operated because of some problem.
→ Press the RESET button (page 4).

“LLLL” or “RRRR”

During fast-forward or reverse, you have reached the beginning or the end of the disc and you cannot go any further.

If these solutions do not help improve the situation, consult your nearest Sony dealer.
If you take the unit to be repaired because of CD playback trouble, bring the disc that was used at the time the problem began.

Bienvenido

Gracias por adquirir este reproductor de discos compactos Sony. Mientras conduce puede disfrutar de las funciones siguientes:

- Reproducción de CD:
Puede reproducir CD-DA y CD-R/CD-RW para audio.



- Recepción de radio:
 - Puede almacenar hasta 6 emisoras de radio por banda (FM1, FM2, FM3, AM1 y AM2).
 - La función BTM (Best Tuning Memory - memoria de emisoras con mejor sintonía): la unidad selecciona las emisoras que emiten la señal más nítida y las almacena.

Advertencia: si el encendido del automóvil no dispone de una posición ACC

Tras apagar el motor, mantenga presionado **(OFF)** en la unidad hasta que se apague la pantalla.

Si no lo hace, la pantalla no se desactiva y se desgasta la batería.

**CLASS 1
LASER PRODUCT**

Esta etiqueta está situada en la parte inferior del chasis.

Tabla de contenido

Procedimientos iniciales

Restauración de la unidad	4
Ajuste del reloj	4
Modo DEMO	4
Extracción del panel frontal	4
Instalación del panel frontal	5

Ubicación de los controles y las operaciones básicas

Unidad principal	6
----------------------------	---

Radio

Almacenamiento y recepción de emisoras	7
Almacenamiento automático — BTM	7
Almacenamiento manual	7
Recepción de las emisoras almacenadas	7
Sintonización automática	7

Otras funciones

Cambio de los ajustes de sonido	8
Ajuste de las características de sonido	
— BAL/FAD/SUB	8
Ajuste de la curva de ecualizador	
— EQ3	8
Definición de los elementos de ajuste	
— SET	8
Uso de los controles remotos opcionales	9
Control remoto de tarjeta RM-X114	9
Mando rotatorio RM-X4S	10

Información complementaria

Precauciones	11
Notas sobre los discos	11
Mantenimiento	11
Extracción de la unidad	12
Especificaciones	12
Solución de problemas	13
Mensajes/indicaciones de error	14

Procedimientos iniciales

Restauración de la unidad

Antes de utilizar la unidad por primera vez, o después de sustituir la batería del automóvil o de cambiar las conexiones, debe restaurarla. Extraiga el panel frontal y presione el botón RESET con un objeto puntiagudo, como un bolígrafo.

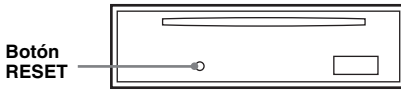

Nota

Al presionar RESET, se borra el ajuste del reloj y algunos contenidos memorizados.

Ajuste del reloj

El reloj emplea una indicación digital de 12 horas.

- 1 Mantenga presionado (SEL).**
Aparecerá la pantalla de ajustes.
- 2 Presione (SEL) varias veces hasta que aparezca "CLOCK-ADJ".**
- 3 Presione (DSPL).**
La indicación de la hora parpadea.
- 4 Presione el botón de volumen +/- para ajustar la hora y los minutos.**
Para mover la indicación digital, presione (DSPL).
- 5 Presione (SEL).**
El reloj se pone en funcionamiento y aparece la pantalla de ajustes siguiente.
- 6 Mantenga presionado (SEL).**
Finaliza el ajuste.

Para mostrar el reloj, presione (DSPL). Vuelva a presionar (DSPL) para regresar a la pantalla anterior.

Con el control remoto de tarjeta

En los pasos 2 y 4, para seleccionar el elemento o ajuste, presione ↑ o ↓. En el paso 4, para mover la indicación digital, presione ← o →.

Modo DEMO

Cuando la unidad está apagada, primero se muestra el reloj y, a continuación, el modo de demostración (DEMO) inicia la pantalla respectiva.

Para cancelar el modo DEMO, ajuste "DEMO-OFF" en ajustes (página 9) mientras la unidad está apagada.

Extracción del panel frontal

Puede extraer el panel frontal de la unidad para evitar que la roben.

Alarma de precaución

Si gira el interruptor de encendido hasta la posición OFF sin haber extraído el panel frontal, la alarma de precaución sonará durante unos segundos.

La alarma sonará únicamente si se utiliza el amplificador incorporado.

- 1 Presione (OFF).**
La unidad se apaga.
- 2 Presione ↑ y, a continuación, extraiga el panel frontal hacia usted.**

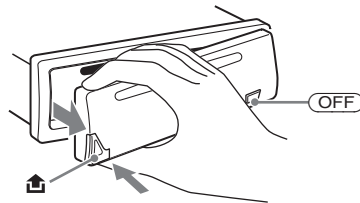

Notas

- No deje caer ni ejerza excesiva presión sobre el panel frontal y la pantalla.
- No someta el panel frontal al calor ni a temperaturas altas o mucha humedad. Evite dejarlo en un automóvil estacionado o sobre el tablero o la bandeja trasera.

Sugerencia

Al transportar el panel frontal, utilice el estuche suministrado.

Instalación del panel frontal

Fije la parte **(A)** del panel frontal en la parte **(B)** de la unidad, tal como muestra la ilustración, y presione el lado izquierdo hasta que encaje.

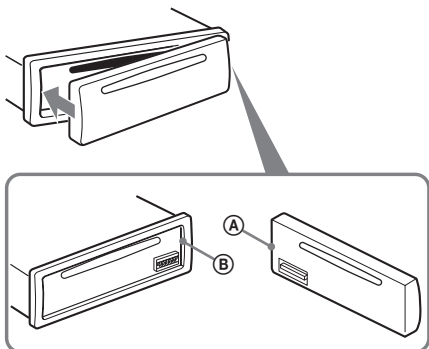

Nota

No coloque nada sobre la superficie interior del panel frontal.

Ubicación de los controles y las operaciones básicas

Unidad principal

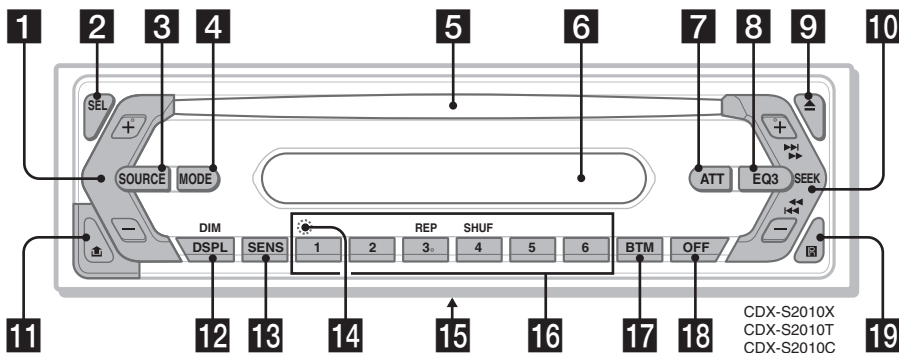

Consulte las páginas indicadas para obtener información detallada.

- 1 Botón de volumen +/-**
Para ajustar el volumen.
- 2 Botón SEL (selección)** 4, 8
Para seleccionar elementos.
- 3 Botón SOURCE**
Para encender o cambiar la fuente (Radio/CD).
- 4 Botón MODE 7**
Para seleccionar la banda de radio (FM/AM).
- 5 Ranura del disco**
Inserte el disco (con la etiqueta hacia arriba), se inicia la reproducción.
- 6 Pantalla**
- 7 Botón ATT (atenuación)**
Para atenuar el sonido. Para cancelar, vuelva a presionar.
- 8 Botón EQ3 (ecualizador) 8**
Para seleccionar un tipo de ecualizador (XPLOD, VOCAL, CLUB, JAZZ, NEW AGE, ROCK, CUSTOM u OFF).
- 9 Botón Δ (expulsar)**
Para expulsar el disco.
- 10 Botón SEEK +/-**
Radio:
Para sintonizar emisoras en forma automática (presionar); para localizar una emisora en forma manual (mantener presionado).
CD:
Para omitir pistas (presionar); para avanzar o retroceder una pista en forma rápida (mantener presionado).
- 11 Botón \square (extracción del panel frontal)** 4
- 12 Botón DSPL (pantalla)/DIM (atenuador)** 4
Para cambiar los elementos de pantalla (presionar); para cambiar el brillo de pantalla (mantener presionado).
- 13 Botón SENS**
Para mejorar la recepción en caso de que fuese débil: LOCAL/MONO.
- 14 Botón RESET** (ubicado detrás del panel frontal) 4
- 15 Selector de frecuencias** (ubicado en la parte inferior de la unidad)
Consulte "Selector de frecuencias" en el manual de instalación o conexiones suministrado.
- 16 Botones numéricos**
Radio:
Para recibir las emisoras almacenadas (presionar); para almacenar emisoras (mantener presionado).
CD:
③: REP
Para reproducir la pista o el disco actual varias veces.
④: SHUF
Para reproducir las pistas en orden aleatorio.
- 17 Botón BTM 7**
Para iniciar la función BTM (mantener presionado).
- 18 Botón OFF**
Para apagar o detener la fuente.
- 19 Receptor del control remoto de tarjeta** 9

Radio

Almacenamiento y recepción de emisoras

Precaución

Para sintonizar emisoras mientras conduce, utilice la función Memoria de emisoras con mejor sintonía (BTM) para evitar accidentes.

Almacenamiento automático

— BTM

1 Presione **(SOURCE)** varias veces hasta que aparezca **“TUNER”**.

Para cambiar de banda, presione **(MODE)** varias veces. Puede seleccionar entre FM1, FM2, FM3, AM1 y AM2.

2 Mantenga presionado **(BTM)** hasta que **“BTM”** parpadee.

La unidad almacena las emisoras en el orden de frecuencia en los botones numéricos. La unidad emite un pitido al almacenar el ajuste.

Almacenamiento manual

1 Mientras recibe la emisora que desea almacenar, mantenga presionado un botón numérico de **(1)** a **(6)** hasta que aparezca **“MEM”**.

La indicación de botón numérico aparece en pantalla.

Nota

Si intenta almacenar otra emisora en el mismo botón numérico, se reemplazará la que estaba almacenada previamente.

Recepción de las emisoras almacenadas

1 Seleccione la banda y, a continuación, presione un botón numérico (de **(1)** a **(6)**).

Con el control remoto de tarjeta

Para seleccionar emisoras en memoria, presione **↑** o **↓**.

Sintonización automática

1 Seleccione la banda y, a continuación, presione **(SEEK) +/-** para buscar la emisora.

La búsqueda se detiene cuando la unidad recibe una emisora. Repita este procedimiento hasta recibir la emisora deseada.

Sugerencia

Si conoce la frecuencia de la emisora que desea escuchar, mantenga presionado **(SEEK) +/-** para localizar la frecuencia aproximada y, a continuación, presione **(SEEK) +/-** varias veces para ajustar la frecuencia deseada con mayor precisión (sintonización manual).

Otras funciones

Cambio de los ajustes de sonido

Ajuste de las características de sonido — BAL/FAD/SUB

Puede ajustar el balance, el equilibrio y el volumen del altavoz potenciador de graves.

1 Presione **(SEL)** varias veces hasta que aparezca “BAL”, “FAD” o “SUB”.

El elemento cambia de la manera siguiente:

LOW*1 → MID*1 → HI*1 →

BAL (izquierdo-derecho) →

FAD (frontal-posterior) →

SUB (volumen del altavoz potenciador de graves)*2

*1 Si está activado EQ3 (página 8).

*2 Cuando la salida de audio se ajusta en “SUB” (página 8).

“ATT” se muestra en el valor más bajo y se puede ajustar hasta 20 intervalos.

2 Presione el botón volumen +/- varias veces para ajustar el elemento seleccionado.

Después de 3 segundos, se completa el ajuste y la pantalla vuelve al modo de recepción/reproducción normal.

Nota

Realice el ajuste a los 3 segundos de seleccionar el elemento.

Con el control remoto de tarjeta

En el paso 2, para ajustar el elemento seleccionado, presione ←, ↑, → o ↓.

Ajuste de la curva de ecualizador — EQ3

Puede definir y almacenar los ajustes del ecualizador para distintos rangos de tono.

1 Seleccione una fuente y, a continuación, presione **(EQ3)** varias veces para seleccionar el tipo EQ3.

2 Presione **(SEL)** varias veces hasta que aparezca “LOW”, “MID” o “HI”.

3 Presione el botón volumen +/- varias veces para ajustar el elemento seleccionado.

El nivel de volumen puede ajustarse en intervalos de 1 dB, entre -10 dB y +10 dB.



Repita los pasos 2 y 3 para ajustar la curva de ecualizador.

Para restaurar la curva de ecualizador ajustada en fábrica, mantenga presionado **(SEL)** antes de que finalice el ajuste.

Después de 3 segundos, se completa el ajuste y la pantalla vuelve al modo de recepción/reproducción normal.

Con el control remoto de tarjeta

En el paso 3, para ajustar el elemento seleccionado, presione ←, ↑, → o ↓.

Definición de los elementos de ajuste — SET

1 Mantenga presionado **(SEL)**.

Aparecerá la pantalla de ajustes.

2 Presione **(SEL)** varias veces hasta que aparezca el elemento deseado.

3 Presione el botón de volumen +/- para seleccionar el ajuste (ejemplo “ON” u “OFF”).

4 Mantenga presionado **(SEL)**.

El ajuste finaliza y la pantalla regresa al modo de recepción/reproducción normal.

Nota

Los elementos que se muestran en pantalla variarán en función de la fuente y del ajuste.

Con el control remoto de tarjeta

En el paso 2, para seleccionar el elemento de ajuste, presione ↑ o ↓. En el paso 3, para seleccionar el ajuste, presione ← o →.

Se pueden ajustar los elementos siguientes (consulte la referencia de página para conocer los detalles):

“●” indica el ajuste predeterminado.

CLOCK-ADJ (página 4)

(Ajuste del reloj)

BEEP Para ajustar “BEEP-ON” (●) o “BEEP-OFF”.

SUB/REAR*1 Para cambiar la salida de audio.

– “SUB” (●): para que la salida se realice a través de un altavoz potenciador de graves.

– “REAR”: para que la salida se realice a través de un amplificador de potencia.

DIM (atenuador) Para cambiar el brillo de la pantalla.
 – “DIM-ON”: para atenuar la pantalla.
 – “DIM-OFF” (●): para desactivar el atenuador.

ILM-1/ILM-2 Para cambiar el color de (iluminación) iluminación.
 (sólo CDX- – “ILM-1” (●): Ámbar
 S2010C) – “ILM-2”: Verde

DEMO*1 Para ajustar “DEMO-ON” (●) (Demostración) o “DEMO-OFF” (página 4).

LPF*2 (Filtro de Para seleccionar la frecuencia paso bajo) de corte “78HZ”, “125HZ” u “OFF” (●).

*1 Cuando la unidad está apagada.

*2 Cuando la salida de audio se ajusta en “SUB”.

Uso de los controles remotos opcionales

Control remoto de tarjeta RM-X114

Ubicación de los controles

Los botones correspondientes en el control remoto de tarjeta controlan las mismas funciones que los de esta unidad.

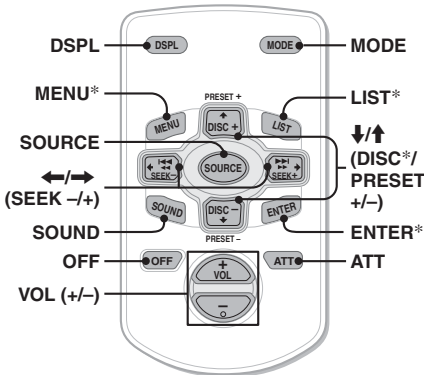

Los botones siguientes del control remoto de tarjeta también presentan botones y funciones distintos que los de la unidad.

• Botón SOUND

El mismo que (SEL) en la unidad.

• Botones ◀/▶ (SEEK -/+)

Para controlar la radio/CD, el mismo que (SEEK) +/- en la unidad. (Para obtener más información sobre otras operaciones, consulte el apartado “Con el control remoto de tarjeta” de cada página.)

• Botones ↑/↓ (DISC*/PRESET +/-)

Para obtener más información, consulte el apartado “Con el control remoto de tarjeta” de cada página.

* No disponible en esta unidad.

Nota

Si la unidad está apagada y desaparece la pantalla, no se puede operar con el control remoto de tarjeta salvo que se presione (SOURCE) en la unidad o se inserte un disco para activar la unidad en primer lugar.

Sustitución de la pila de litio

En condiciones normales, la pila dura aproximadamente 1 año (la duración puede ser menor en función de las condiciones de uso). El alcance del control remoto de tarjeta disminuye a medida que se agota la pila. Sustitúyala por una pila de litio CR2025 nueva. El uso de cualquier otra pila podría provocar un incendio o una explosión.



Notas sobre la pila de litio

- Mantenga la pila de litio fuera del alcance de los niños. Si la pila se ingiere, póngase en contacto inmediatamente con un médico.
- Limpie la pila con un paño seco para garantizar un contacto óptimo.
- Asegúrese de observar la polaridad correcta al instalar la pila.
- No agarre la pila con pinzas metálicas, ya que puede producirse un cortocircuito.

ADVERTENCIA

La pila puede explotar si no se emplea adecuadamente.

No recargue la pila; tampoco la desmonte ni la arroje al fuego.

continúa en la página siguiente →

Mando rotatorio RM-X4S

(sólo CDX-S2010C)

Colocación de la etiqueta

Coloque la etiqueta de indicación en función de cómo monte el mando rotatorio.

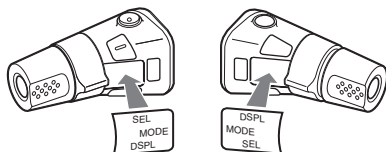

Ubicación de los controles

Los botones correspondientes en el control remoto rotatorio controlan las mismas funciones que los de esta unidad.

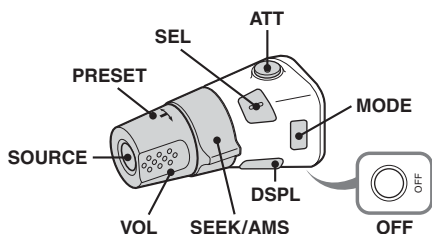

La operación de los controles siguientes del mando rotatorio es distinta que en la unidad.

• Control PRESET

Para seleccionar las emisoras en memoria (presionar y hacer girar).

• Control VOL

El mismo que el botón de volumen +/- en la unidad (hacer girar).

• Control SEEK/AMS

El mismo que (SEEK) en la unidad (hacer girar o hacer girar y mantener en esta posición).

Cambio del sentido de funcionamiento

El sentido de funcionamiento de los controles está ajustado de fábrica, como se muestra a continuación.

Para aumentar



Para disminuir

Si necesita montar el mando rotatorio en el lado derecho de la columna de la dirección, puede invertir el sentido de funcionamiento.

1 Mientras presiona el control VOL, mantenga presionado (SEL).

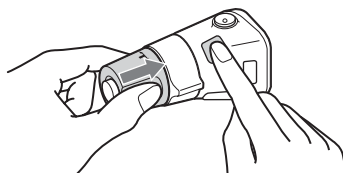

Información complementaria

Precauciones

- Si estaciona el automóvil bajo la luz directa del sol, deje que la unidad se enfríe antes de usarla.
- La antena motorizada se extenderá automáticamente mientras la unidad se encuentre en funcionamiento.

Condensación de humedad

En días lluviosos o en zonas muy húmedas, es posible que se condense humedad dentro de las lentes y la pantalla de la unidad. Si esto ocurre, la unidad no funcionará en forma correcta. En tal caso, extraiga el disco y espere una hora aproximadamente hasta que se haya evaporado la humedad.

Para mantener una alta calidad de sonido

Asegúrese de no derramar jugos ni refrescos sobre la unidad o los discos.

Notas sobre los discos

- Para mantener los discos limpios, no toque la superficie. Tómelos por los bordes.
- Guarde los discos en sus cajas o en los cargadores de discos cuando no los use.
- No someta los discos al calor ni a altas temperaturas. Evite dejarlos en un automóvil estacionado o sobre el tablero o la bandeja trasera.
- No adhiera etiquetas ni utilice discos con residuos o tinta pegajosos. Tales discos pueden dejar de girar durante el uso, lo que causaría fallas de funcionamiento, o podrían dañarse.



- No use discos con etiquetas o autoadhesivos. Su uso puede producir las siguientes fallas de funcionamiento:
 - Imposibilidad de expulsar el disco (dado que se despegó la etiqueta o el autoadhesivo y se obstruye el mecanismo de expulsión).
 - Imposibilidad de leer los datos de audio en forma correcta (por ejemplo, se interrumpe la reproducción o simplemente no funciona) debido a que el calor contrae el autoadhesivo o la etiqueta y hace que el disco se deforme.

- No se pueden reproducir en esta unidad discos con formas no estandarizadas (por ejemplo, formas de corazón, cuadrado o estrella). Si lo intenta, puede dañar la unidad. No use este tipo de discos.
- No se pueden reproducir discos compactos de 8 cm.
- Antes de realizar la reproducción, limpie los discos con un paño de limpieza disponible en el mercado. Hágallo desde el centro hacia los bordes. No utilice disolventes como bencina, diluyente, limpiadores disponibles en el mercado ni aerosoles antiestáticos para discos analógicos.



Notas sobre discos CD-R/CD-RW

- Según el estado del disco o el equipo utilizado para su grabación, es posible que algunos discos CD-R/CD-RW no puedan reproducirse en esta unidad.
- No es posible reproducir un disco CD-R o un CD-RW que no esté finalizado.

Si desea realizar alguna consulta o solucionar algún problema relativo a la unidad que no se trate en este manual, póngase en contacto con el distribuidor Sony más cercano.

Mantenimiento

Sustitución del fusible

Al sustituir el fusible, asegúrese de utilizar uno cuyo amperaje coincida con el especificado en el original. Si el fusible se funde, verifique la conexión de alimentación y sustitúyalo. Si el fusible se funde de nuevo después de sustituirlo, es posible que exista alguna falla de funcionamiento interno. En tal caso, consulte con el distribuidor Sony más cercano.

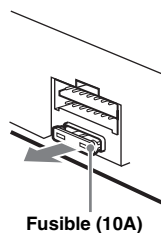

continúa en la página siguiente →

Limpeza de los conectores

Es posible que la unidad no funcione correctamente si los conectores entre ésta y el panel frontal están sucios. Para evitarlo, extraiga el panel frontal (página 4) y limpie los conectores con un hisopo de algodón humedecido en alcohol. No aplique demasiada fuerza, ya que podría dañar los conectores.

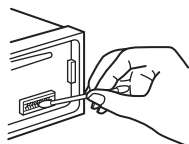

Unidad principal

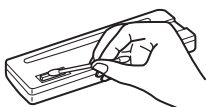

Parte posterior del panel frontal

Notas

- Por razones de seguridad, apague el motor antes de limpiar los conectores y extraiga la llave del interruptor de encendido.
- No toque nunca los conectores directamente con los dedos ni con ningún dispositivo metálico.

Extracción de la unidad

1 Extraiga el marco de protección.

- 1 Extraiga el panel frontal (página 4).
- 2 Fije las llaves de liberación al marco de protección.

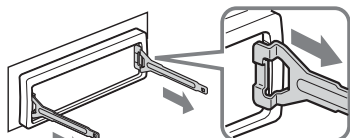

Orienta la llave de liberación como se ilustra.

- 3 Tire de las llaves de liberación para extraer el marco de protección.

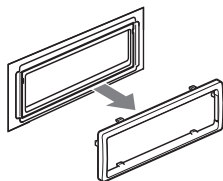

2 Extraiga la unidad.

- 1 Inserte las dos llaves de liberación simultáneamente hasta escuchar un clic.

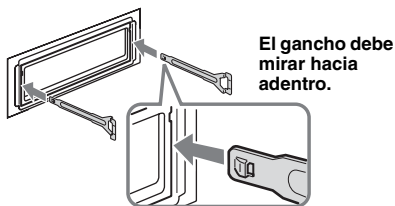

- 2 Tire de las llaves de liberación para extraer la unidad.

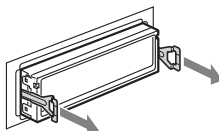

- 3 Deslice la unidad para extraerla de la montura.

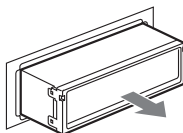

Especificaciones

Sección del reproductor de CD

Relación señal-ruido: 120 dB

Respuesta de frecuencia: de 10 a 20 000 Hz

Fluctuación y trémolo: Inferior al límite mensurable

Sección del sintonizador

FM

Rango de sintonización:

de 87,5 a 108,0 MHz (a intervalos de 50 kHz)

de 87,5 a 107,9 MHz (a intervalos de 200 kHz)

Intervalo de sintonización de FM: 50 kHz/200 kHz conmutable

Terminal de la antena aérea: Conector de antena externa

Frecuencia intermedia: 10,7 MHz/450 kHz

Sensibilidad útil: 9 dBf

Selectividad: 75 dB a 400 kHz

Relación señal-ruido: 67 dB (estéreo), 69 dB (mono)

Distorsión armónica a 1 kHz: 0,5 % (estéreo), 0,3 % (mono)

Separación: 35 dB a 1 kHz

Respuesta de frecuencia: de 30 a 15 000 Hz

AM

Rango de sintonización:

de 531 a 1 602 kHz (a intervalos de 9 kHz)
de 530 a 1 710 kHz (a intervalos de 10 kHz)

Intervalo de sintonización de AM: 9 kHz/10 kHz
conmutable

Terminal de la antena aérea: Conector de antena
externa

Frecuencia intermedia: 10,7 MHz/450 kHz

Sensibilidad: 30 μ V

Sección del amplificador de potencia

Salidas: Salidas de altavoz (conectores de sellado
seguro)

Impedancia de altavoces: de 4 a 8 Ω

Salida máxima de potencia: 52 W \times 4 (a 4 Ω)

Generales

Salidas:

Terminal de salidas de audio (se pueden cambiar
entre sub y posterior)

Terminal de control del relé de la antena
motorizada

Terminal de control del amplificador de potencia

Entradas:

Terminal de entrada de controlador remoto
(sólo CDX-S2010C)

Terminal de entrada de antena

Controles de tono:

Bajos: de ± 10 dB a 60 Hz (XPLOD)

Medios: de ± 10 dB a 1 kHz (XPLOD)

Altos: de ± 10 dB a 10 kHz (XPLOD)

Requisitos de alimentación: Batería de automóvil de
cc 12 V (masa negativa)

Dimensiones: Aprox. 178 \times 50 \times 178 mm (an/al/prf)

Dimensiones de montaje: Aprox. 182 \times 53 \times 161 mm
(an/al/prf)

Peso: Aprox. 1,2 kg

Accesorios suministrados:

Componentes de instalación y conexiones
(1 juego)

Estuche para el panel frontal (1)

Accesorios opcionales:

Control remoto de tarjeta: RM-X114

Mando rotatorio: RM-X4S (sólo CDX-S2010C)

*El diseño y las especificaciones están sujetos a
cambios sin previo aviso.*



- Se ha utilizado soldadura sin plomo para soldar ciertos componentes. (más del 80 %)
- Ciertas placas del circuito impreso no contienen retardantes de llama halogenados.
- Las carcasas no contienen retardantes de llama halogenados.
- Impreso con tinta de aceites vegetales, libre de COV (Compuestos Orgánicos Volátiles). (sólo CDX-S2010X y CDX-S2010T)
- No se ha utilizado goma esponjosa de poliestireno para el material de relleno y protección.

Solución de problemas

La siguiente lista de comprobación le ayudará a solucionar los problemas que puedan producirse con la unidad.

Antes de consultarla, revise los procedimientos de conexión y de funcionamiento.

Generales

La unidad no recibe alimentación.

- Revise la conexión. Si todo está en orden, revise el fusible.
- Si la unidad está apagada y la pantalla desaparece, no se puede operar con el control remoto.
→ Encienda la unidad.

La antena motorizada no se extiende.

La antena motorizada no tiene una caja de relé.

No se emite sonido.

- El volumen es demasiado bajo.
- La función ATT está activada.
- La posición del control de equilibrio (FAD) no está ajustada para un sistema de 2 altavoces.

No se escuchan pitidos.

- El sonido de los pitidos está cancelado (página 8).
- Se ha conectado un amplificador de potencia opcional y no está usando el amplificador incorporado.

El contenido de la memoria se borró.

- Presionó el botón RESET.
→ Vuelva a almacenar los datos en la memoria.
- Se desconectó el cable de conexión de alimentación o la pila.
- El cable de conexión de la alimentación no está conectado en forma correcta.

Las emisoras almacenadas y la hora correcta se borraron.

El fusible se fundió.

Se escucha ruido cuando se cambia la posición de la llave de encendido.

Los cables no coinciden correctamente con el conector de alimentación auxiliar del automóvil.

Las indicaciones desaparecen de la pantalla o no aparecen.

- El atenuador está ajustado en "DIM-ON" (página 9).
- La pantalla se apaga si mantiene presionado **(OFF)**.
→ Mantenga presionado **(OFF)** nuevamente hasta que se ilumine la pantalla.
- Los conectores están sucios (página 12).

continúa en la página siguiente →

Reproducción de CD

No es posible insertar el disco.

- Ya hay un disco insertado.
- El disco se insertó a la fuerza al revés o en forma incorrecta.

La reproducción no se inicia.

- Disco defectuoso o sucio.
- Los discos CD-R/CD-RW no son para audio (página 11).

Se producen saltos de sonido.

- La instalación no es correcta.
→ Instale la unidad en un ángulo inferior a 45° en una parte firme del automóvil.
- Disco defectuoso o sucio.

Los botones de operación no funcionan.

El disco no se expulsará.

Presione el botón RESET (página 4).

Recepción de radio

No es posible recibir las emisoras.

Hay ruidos que obstaculizan el sonido.

- Conecte un cable de control de antena motorizada (azul) o un cable de fuente de alimentación auxiliar (rojo) al cable de suministro de alimentación del amplificador de antena del automóvil (sólo si el auto dispone de una antena FM/AM incorporada en el cristal posterior o lateral).
- Revise la conexión de la antena del automóvil.
- La antena automática no se extiende.
→ Revise la conexión del cable de control de la antena motorizada.
- Revise la frecuencia.

No es posible utilizar la sintonización programada.

- Almacene la frecuencia correcta en la memoria.
- La señal de emisión es demasiado débil.

No es posible utilizar la sintonización automática.

- El ajuste del modo de búsqueda local no es correcto.
→ La sintonización se detiene con demasiada frecuencia:
Presione (SENS) hasta que aparezca "LOCAL-ON".
→ La sintonización no se detiene en una emisora:
Presione (SENS) varias veces hasta que aparezca "MONO-ON" o "MONO-OFF" (FM), o "LOCAL-OFF" (AM).
- La señal de emisión es demasiado débil.
→ Use la sintonización manual.

Durante la recepción de FM, la indicación "ST" parpadea.

- Sintonice la frecuencia con precisión.
- La señal de emisión es demasiado débil.
→ Presione (SENS) para ajustar el modo de recepción monaural en "MONO-ON".

Un programa de FM emitido en estéreo se escucha en monoaural.

La unidad se encuentra en el modo de recepción monoaural.

→ Presione (SENS) hasta que aparezca "MONO-OFF".

Mensajes/indicaciones de error

ERROR

- El disco está sucio o se insertó al revés.
→ Límpielo o insértelo en forma correcta.
- El disco no se reproduce debido a algún problema.
→ Inserte otro disco.

FAILURE

La conexión del altavoz/amplificador no es correcta.

→ Consulte el manual de instalación o de conexiones suministrado para comprobar la conexión.

L.SEEK +/-

El modo de búsqueda local está activado durante la sintonización automática.

OFFSET

Es posible que se haya producido una falla interna.

→ Revise la conexión. Si el indicador de error permanece en pantalla, póngase en contacto con el distribuidor Sony más cercano.

RESET

La unidad no puede utilizarse debido a algún problema.

→ Presione el botón RESET (página 4).

“LLLL” o “RRRR”

Durante la operación de avance o retroceso rápido, llegó al principio o al final del disco y no es posible continuar.

Si estas soluciones no ayudan a mejorar la situación, póngase en contacto con el distribuidor Sony más cercano.

Si entrega la unidad para su reparación a causa de problemas en la reproducción de discos, lleve el disco que se utilizó cuando comenzó el problema.

鳴謝惠顧！

感謝您惠購 Sony 光碟播放機。通過以下功能您可以享受駕駛的樂趣。

- CD 播放：
您可以播放音頻使用的 CD-DA 和 CD-R/CD-RW。



- 無線電接收：
 - 您可以在每一波段（FM1, FM2, FM3, AM1 和 AM2）上最多儲存 6 個電臺。
 - BTM（最佳調諧記憶）功能：本機選擇訊號強的電臺，並進行儲存。

如果您的汽車引擎沒有 ACC 位置時的警告關閉引擎後，必須按住本機上的 (OFF) 不放，直至顯示消失。否則，顯示將一直開著從而消耗電池。

**CLASS 1
LASER PRODUCT**

此標籤位於機殼的底部。

開始使用之前

復原本機	4
設定時鐘	4
DEMO 模式	4
拆卸前面板	4
安裝前面板	4

控制器位置和基本操作

主機	5
----------	---

收音機

儲存和接收電臺	6
自動儲存 - BTM	6
手動儲存	6
收聽已儲存的電臺	6
自動調諧	6

其它功能

更改聲音設定	6
調節聲音特性 - BAL/FAD/SUB	6
調節均衡曲線 - EQ3	6
調節設定項目 - SET	7
使用選購的遙控器	7
卡片式遙控器 RM-X114	7
旋轉式遙控器 RM-X4S	8

附加資訊

使用前注意事項	9
光碟注意事項	9
保養	9
拆卸本機	10
規格	10
故障排除	11
出錯顯示 / 信息	12

開始使用之前

復原本機

在第一次使用本機前，或更換汽車電池或改變連接後，必須使本機復原。

卸下前面板，並用帶尖頭的物體，如原子筆等，按下 RESET 按鈕。

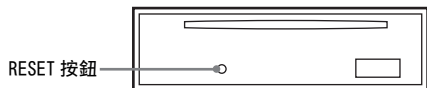

註
按 RESET 按鈕，將消除時鐘設定和某些已儲存的內容。

設定時鐘

時鐘採用 12 小時制數字顯示。

- 1 按住 (SEL)。出現設定顯示畫面。
- 2 反覆按 (SEL) 直至顯示 “CLOCK-ADJ”。
- 3 按 (DSPL)。小時指示閃爍。
- 4 按音量 +/- 按鈕設定小時和分鐘。若要取消數字指示，按 (DSPL)。
- 5 按 (SEL)。時鐘開始走時，並出現下一步設定顯示畫面。
- 6 按住 (SEL)。設定完成。

若要顯示時鐘，按 (DSPL)。再按一次 (DSPL)，返回前一個顯示畫面。

用卡片式遙控器操作

在步驟 2 和 4 中，若要選擇項目或設定，按 ↑ 或 ↓。
在步驟 4 中，若要取消數字指示，按 ← 或 →。

DEMO 模式

當本機關閉時，首先顯示時鐘，然後示範 (DEMO) 模式開始顯示示範畫面。

若要取消 DEMO 模式，則當本機關閉時在設定顯示中設定 “DEMO-OFF” (第 7 頁)。

拆卸前面板

您可以拆下本機的前面板以防止本機被盜。

報警

若您未拆除前面板即把點火開關旋轉至 OFF 檔，報警器將發出數秒鐘的報警聲。

如果使用內建放大器，報警器將只發出一聲報警聲。

- 1 按 (OFF)。本機關閉。
- 2 按 ↑，然後將其朝自己身體方向拉出。

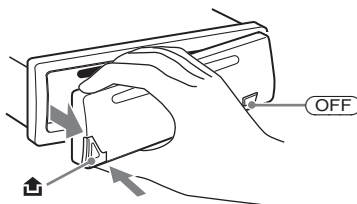

註

- 切勿摔落或猛按本機的前面板及顯示窗。
- 切勿使前面板受熱 / 高溫或受潮。避免將前面板遺留在停泊的車廂內或儀表盤 / 後托架上。

提示

當攜帶前面板時，請將其放在附帶的前面板盒內。

安裝前面板

如圖所示將前面板的 (A) 部分安裝至本機的 (B) 部分，然後推進左端直至聽到喀嗒聲。

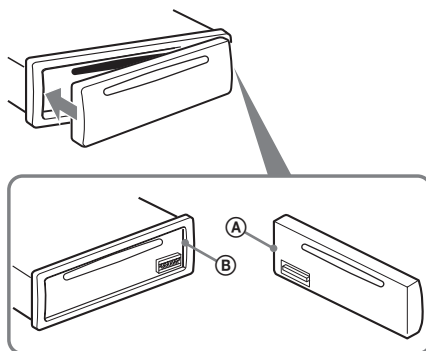

註

不要在前面板內表面放任何東西。

控制器位置和基本操作

主機

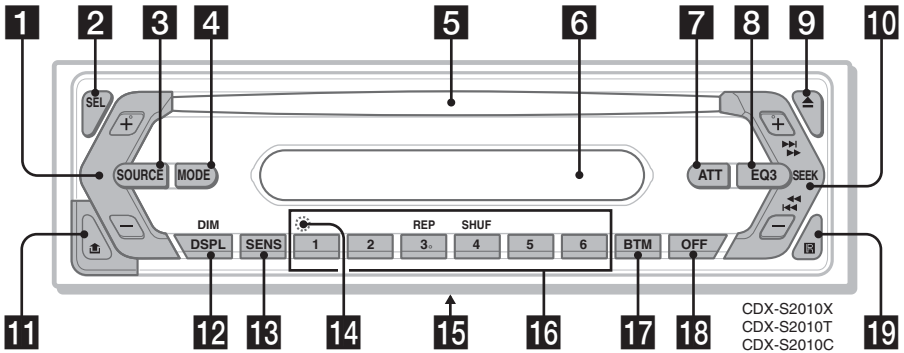

詳細說明，請參見列出頁。

- 1** 音量 +/- 按鈕
用來調節音量。
- 2** SEL (選擇) 按鈕 4, 6, 7
用來選擇項目。
- 3** SOURCE 按鈕
用來打開電源 / 改變音源 (收音機 / CD)。
- 4** MODE 按鈕 6
用來選擇收音機波段 (FM/AM)。
- 5** 光碟槽
裝入光碟 (標籤面向上)，開始播放。
- 6** 顯示窗
- 7** ATT (降低) 按鈕
用來減弱音量。若要取消，再按一次此按鈕。
- 8** EQ3 (均衡器) 按鈕 6
用來選擇均衡器類型 (XPLD, VOCAL, CLUB, JAZZ, NEW AGE, ROCK, CUSTOM 或 OFF)。
- 9** ▲ (排出) 按鈕
用來排出光碟。
- 10** SEEK +/- 按鈕
收音機：
用來自動調臺 (按)；手動搜臺 (按住)。
CD：
用來跳過樂曲 (按)；快進 / 快退樂曲 (按住)。
- 11** 🏠 (前面板釋放) 按鈕 4
- 12** DSPL (顯示) / DIM (調光器) 按鈕 4
用來顯示項目 (按)；改變顯示幕亮度 (按住)。
- 13** SENS 按鈕
用來改善接收微弱訊號：LOCAL/MONO。
- 14** RESET 按鈕 (位於前面板後面) 4
- 15** 頻率選擇開關 (位於本機底部)
參閱附帶的安裝 / 連接手冊中的“頻率選擇開關”。
- 16** 數字按鈕
收音機：
用來接收已儲存的電臺 (按)；儲存電臺 (按住)。
CD：
③：REP
用來重複播放當前樂曲 / 光碟。
④：SHUF
用來以隨機順序播放樂曲。
- 17** BTM 按鈕 6
用來啟動 BTM 功能 (按住)。
- 18** OFF 按鈕
用來關閉電源 / 停止音源。
- 19** 卡片式遙控器感應器 7

收音機

儲存和接收電臺

注意

當在駕車過程中調諧電臺時，須使用最佳調諧記憶功能（BTM），以免發生事故。

自動儲存－BTM

- 1 反覆按 **(SOURCE)** 直至顯示“TUNER”。若要改變波段，反覆按 **(MODE)**。您可以從 FM1、FM2、FM3、AM1 或 AM2 中選擇。
- 2 按住 **(BTM)** 直至“BTM”閃爍。本機將各電臺按其頻率順序儲存到數字按鈕之中。當設定儲存完畢時，本機發出一聲提示。

手動儲存

- 1 當接收您要儲存的電臺時，按住數字按鈕 **(① 至 ⑥)** 直至顯示“MEM”。數字按鈕指示在顯示幕上出現。

註

若您試圖在已儲存電臺的數字按鈕上儲存另一個電臺，則以前儲存的電臺將被消除。

收聽已儲存的電臺

- 1 選擇波段，然後按數字按鈕 **(① 至 ⑥)**。

用卡片式遙控器操作

若要選擇預設電臺，按 **↑** 或 **↓**。

自動調諧

- 1 選擇波段，然後按 **(SEEK) +/-** 搜尋電臺。當本機接收到一個電臺時，掃描停止。如此反覆操作直至接收到所要的電臺。

提示

如果您知道所要收聽的電臺頻率，則按住 **(SEEK) +/-** 找到近似頻率，然後反覆按 **(SEEK) +/-** 精確調節到所要的頻率（手動調諧）。

其它功能

更改聲音設定

調節聲音特性－BAL/FAD/SUB

您可以調節平衡、音量衰減和超低音揚聲器的音量。

- 1 反覆按 **(SEL)** 按鈕，直至出現“BAL”、“FAD”或“SUB”。

項目將如下更改：

LOW*1 → MID*1 → HI*1 →
BAL (左-右) → FAD (前-後) →
SUB (超低音揚聲器音量) *2

*1 當 EQ3 被激活（第 6 頁）。

*2 當音頻輸出設定為“SUB”時（第 7 頁）。

“ATT”以最低設定顯示，並能最高調節到 20 級。

- 2 反覆按音量 **+/-** 按鈕調節所選擇的項目。3 秒鐘後，設定完成，顯示幕返回正常播放 / 接收模式。

註

請在選擇項目後 3 秒鐘內進行調節。

用卡片式遙控器操作

在步驟 2 中，若要選擇項目，按 **←**、**↑**、**→** 或 **↓**。

調節均衡曲線－EQ3

您可以調節並儲存不同音調範圍的均衡器設定。

- 1 選擇音源，然後反覆按 **(EQ3)** 選擇 EQ3 類型。
- 2 反覆按 **(SEL)** 按鈕，直至出現“LOW”、“MID”或“HI”。
- 3 反覆按音量 **+/-** 按鈕調節所選擇的項目。音量電平以 1 dB 為遞級，從 -10 dB 至 +10 dB 進行調節。



重複步驟 2 和 3 調節均衡曲線。

如要復原至出廠設定的均衡曲線，請在設定完成前按住 **(SEL)**。

3 秒鐘後，設定完成，顯示幕返回正常播放 / 接收模式。

用卡片式遙控器操作

在步驟 3 中，若要選擇項目，按 **←**、**↑**、**→** 或 **↓**。

調節設定項目－SET

- 1 按住 **(SEL)**。
出現設定顯示畫面。
- 2 反覆按 **(SEL)** 按鈕，直至出現想要的項目。
- 3 按音量 +/- 按鈕選擇設定（例如“ON”或“OFF”）。
- 4 按住 **(SEL)**。
設定完成，顯示畫面返回正常播放 / 接收模式。

註
視音源和設定而定，顯示的項目將不同。

用卡片式遙控器操作

在步驟 2 中，若要選擇設定項目，按 **↑** 或 **↓**。在步驟 3 中，若要選擇設定，按 **←** 或 **→**。

可以設定以下項目（詳細說明請參閱參考頁）：

“●”表示預設設定。

CLOCK-ADJ (第 4 頁)
(時鐘調節)

BEEP 若要設定“BEEP-ON” (●) 或“BEEP-OFF”。

SUB/REAR*¹ 若要切換音頻輸出。
- “SUB” (●)：輸出至超低音揚聲器。
- “REAR”：輸出至功率放大器。

DIM (調光器) 若要改變顯示幕亮度。
- “DIM-ON”：顯示幕變暗。
- “DIM-OFF” (●)：關閉調光器。

ILM-1/ILM-2 若要更改照明顏色。
(照明)
- “ILM-1” (●)：琥珀色
(僅限於 CDX-S2010C)
- “ILM-2”：綠色

DEMO*¹ 若要設定“DEMO-ON” (●) 或“DEMO-OFF” (第 4 頁)。

LPF*² (低通濾波器) 若要選擇截止頻率
“78HZ”、“125HZ” 或
“OFF” (●)。

*1 當本機關閉時。

*2 當音頻輸出設定為“SUB”時。

使用選購的遙控器

卡片式遙控器 RM-X114

控制器位置

卡片式遙控器上與本機上對應的按鈕控制相同的功能。

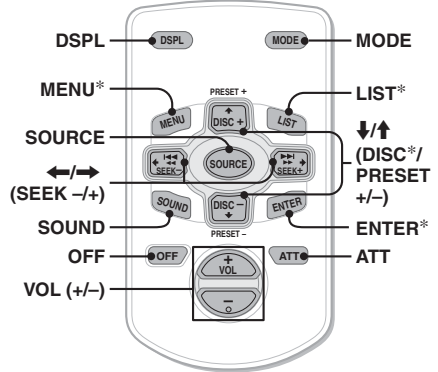

卡片式遙控器上的以下按鈕與本機上不同，並具有不同的功能。

- **SOUND 按鈕**
與本機上 **(SEL)** 相同。
- **←/→ (SEEK -/+) 按鈕**
用於控制收音機/CD，與本機上 **(SEEK) +/-** 相同。(其它操作的詳細說明，請參見每頁上的“用卡片式遙控器操作”。)
- **↑/↓ (DISC*/PRESET +/-) 按鈕**
詳細說明，請參見每頁上的“用卡片式遙控器操作”。

* 本機不可用。

註

如果關閉本機，並且顯示消失，則本機無法用卡片式遙控器操作，除非按機器上的 **(SOURCE)** 或插入光碟首先激活本機。

接下頁 →

更換鋰電池

一般情況下，電池能維持大約一年時間。（使用壽命可能會變短，這取決於電池的使用狀況。）當電池的電力變弱時，卡片式遙控器的操作距離將變短。請更換新的 CR2025 鋰電池。使用任何其它電池可能存在火災或爆炸的危險。

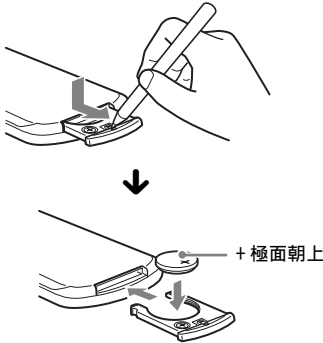

鋰電池的注意事項

- 鋰電池應放在兒童不易觸及的地方。萬一誤吞了電池，請立即找醫生。
- 用乾布擦拭電池，以保持接觸良好。
- 安裝電池時，必須保證極性正確。
- 別用金屬鑷子夾電池，否則會引起短路。

警告

電池操作不當可能引起爆炸。
請勿對電池充電、拆解或投入火中。

旋轉式遙控器 RM-X4S

(僅限於 CDX-S2010C)

貼標籤

根據您如何安裝旋轉式遙控器粘貼指示標籤。

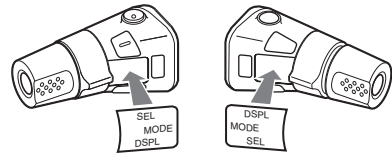

控制器位置

旋轉式遙控器上與本機上對應的按鈕控制相同的功能。

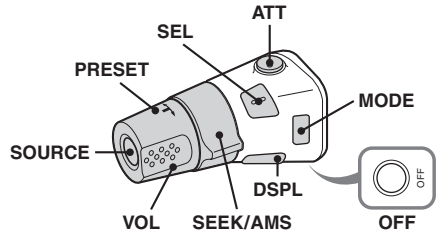

旋轉式控制器上的以下控制器需要與本機不同的操作。

- **PRESET 控制器**
選擇預設電臺（按入並旋轉）。
- **VOL 控制器**
與本機上的音量 +/- 按鈕相同（旋轉）。
- **SEEK/AMS 控制器**
與本機上 (SEEK) 相同（旋轉，或旋轉並保持）。

改變操作方向

以下所示為控制器操作方向的出廠設定。

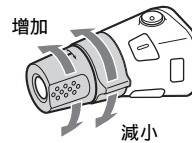

若需要將旋轉式控制器安裝在汽車方向盤軸的右側，您可以將控制器的操作方向反置。

- 1 在按住 VOL 控制器，然後按住 (SEL)。

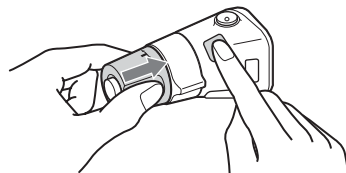

附加資訊

使用前注意事項

- 倘若您的汽車停在直射陽光下，則在操作前必須先使本機充分冷卻。
- 本機工作時，電動天線將自動伸出。

關於濕氣凝結

在雨天或非常潮濕的地區，本機的透鏡和顯示幕內會產生濕氣凝結。一旦如此，本機將無法正常運行。此時，請將光碟取出，並等待約一小時，直至濕氣蒸發。

為保持高品質聲音

時刻當心，切勿將果汁或其它飲料濺在本機或光碟上。

光碟注意事項

- 為保持光碟清潔，切勿接觸其表面。拿取光碟時請持其邊緣。
- 不使用時請將光碟裝入光碟盒或光碟匣。
- 切勿使光碟受到熱源 / 高溫的影響。避免將光碟遺留在停泊的車廂內或儀表盤 / 後托架上。
- 切勿貼標籤，或使用帶有粘性墨水 / 殘留物的光碟。這類光碟在使用時會停止轉動，從而造成故障或損壞光碟。



- 切勿使用任何貼有標籤或粘紙的光碟。使用此類光碟將引起如下故障：
 - 不能彈出光碟（因為標籤或粘紙脫落並卡住彈出裝置）。
 - 不能正確讀取聲音資料（例如，跳躍播放或不播放）因為熱源使粘紙或標籤皺縮造成光碟彎曲。
- 本機不能播放非標準形狀的光碟（如，心形，正方形，星形）。若試圖播放此類光碟，則可能損壞本機。切勿使用此類光碟。
- 您不能播放 8 cm CD。
- 在播放之前，請使用商用清潔布清潔光碟。從光碟的中心向外擦拭。切勿使用酒精、稀釋劑、市場銷售的清潔劑，以及用於留聲機唱片的抗靜電噴霧劑等溶劑。



CD-R/CD-RW 光碟的注意事項

- 本機可能無法播放某些 CD-R/CD-RW 光碟（視光碟錄製時所有設備或光碟狀況而定）。
- 本機無法播放尚未最終化的 CD-R/CD-RW 光碟。

若您有什麼關於本機的問題或困難，而本說明書沒有提及，請向您附近的 Sony 經銷商諮詢。

保養

更換保險絲

更換保險絲時，必須確保所使用的保險絲與原保險絲的額定安培數相同。如保險絲燒斷，請檢查電源連接並更換保險絲。若保險絲更換後又被燒斷，則可能是內部故障。此時，請向附近的 Sony 經銷商諮詢。

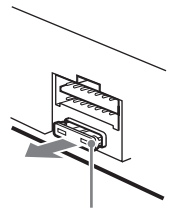

保險絲 (10A)

清潔連接器

若本機與前面板之前的連接器不乾淨，則本機可能不能正常工作。為防止這種情況發生，請卸下前面板（第 4 頁），然後用蘸有酒精的棉籤清潔連接器。切勿施加太大的力量。否則，可能損壞連接器。

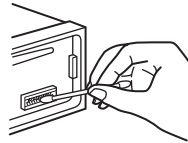

主機

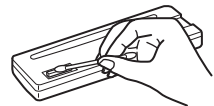

前面板的背面

註

- 為了安全起見，在清潔連接器之前，應關閉發動機並從點火開關上拔下鑰匙。
- 千萬不要用手指或任何金屬工具直接接觸連接器。

1 拆卸保護環。

- 1 拆卸前面板（第 4 頁）。
- 2 將開鎖鑰匙與保護環啮合。

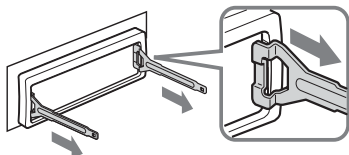

如圖所示確定開鎖鑰匙方向。

- 3 拉出開鎖鑰匙以拆下保護環。

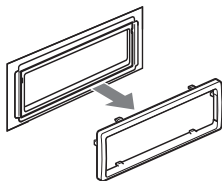

2 取出機器。

- 1 將兩把開鎖鑰匙一起插入，直至聽到喀嗒聲。

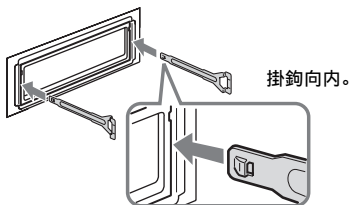

- 2 拉出開鎖鑰匙，使裝置脫離原位。

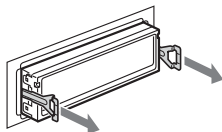

- 3 將本機從安裝位置滑出。

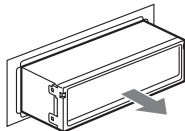

CD 播放機部分

信噪比: 120 dB
 頻率響應: 10 - 20,000 Hz
 抖晃率: 低於可測限制

調諧器部分

FM

調諧範圍:

87.5 - 108.0 MHz (以 50 kHz 為一級)
 87.5 - 107.9 MHz (以 200 kHz 為一級)

FM 調諧間隔: 50 kHz/200 kHz 可切換

天線端子: 外接天線連接器

中頻: 10.7 MHz/450 kHz

可用靈敏度: 9 dBf

選擇度: 400 kHz 時為 75 dB

信噪比: 67 dB (立體聲), 69 dB (單聲道)

1 kHz 時諧波失真: 0.5 % (立體聲)

0.3 % (單聲道)

分離度: 1 kHz 時 35 dB

頻率響應: 30 - 15,000 Hz

AM

調諧範圍:

531 - 1,602 kHz (以 9 kHz 為一級)
 530 - 1,710 kHz (以 10 kHz 為一級)

AM 調諧間隔: 9 kHz/10 kHz 可切換

天線端子: 外接天線連接器

中頻: 10.7 MHz/450 kHz

靈敏度: 30 μ V

功率放大器部分

輸出: 揚聲器輸出 (可靠絕緣連接器)

揚聲器阻抗: 4 - 8 Ω

最大功率輸出: 52 W \times 4 (4 Ω 時)

一般情況

輸出:

音頻輸出端子 (超低音 / 可在後置之間切換)

電動天線繼電器控制端子

功率放大器控制端子

輸入:

遙控器輸入端子 (僅限於 CDX-S2010C)

天線輸入端子

音調控制

低: 60 Hz 時間 \pm 10 dB (XPLOD)

中: 1 kHz 時 \pm 10 dB (XPLOD)

高: 10 kHz 時 \pm 10 dB (XPLOD)

電源要求: 12 V DC 汽車電池

(負接地)

尺寸: 約 178 \times 50 \times 178 mm (寬 / 高 / 深)

安裝尺寸: 約 182 \times 53 \times 161 mm (寬 / 高 / 深)

重量: 約 1.2 kg

提供的附件:

安裝和連接用配件 (一套)

前面板盒 (1)

選購附件:

卡片式遙控器 RM-X114

旋轉式遙控器: RM-X4S (僅限於

CDX-S2010C)

設計和規格若有變更, 恕不另行通知。



- 某些部件的焊接使用無鉛焊料。(80%以上。)
- 某些電路板沒有使用鹵化阻燃劑。
- 機身沒有使用鹵化阻燃劑。
- 紙板箱印刷採用非 VOC (揮發性有機混合物) 蔬菜油墨。(僅限於 CDX-S2010X 和 CDX-S2010T)
- 包裝襯墊不使用聚苯乙烯保麗龍。

故障排除

下列檢查表有助於解決您使用本機時可能遇到的問題。

在使用下面的檢查表之前，請檢查連接和操作步驟是否正確。

一般情況

裝置無供電。

- 檢查連接。若一切正常，則檢查保險絲。
- 如果本機關閉且顯示消失，則本機無法用遙控器操作。
→ 打開本機。

電動伸縮天線未伸出。

電動伸縮天線未裝繼電器盒。

無聲。

- 音量太低。
- ATT 功能開啓。
- 衰減控制器 (FAD) 的位置未設定為 2 揚聲器系統。

無提示音。

- 提示音功能被取消 (第 7 頁)。
- 連接了選購的功率放大器，而未使用內建放大器。

記憶內容已被消除。

- 已按下 RESET 按鈕。
→ 再將設定存入記憶體中。
- 電源連接導線或電池已經斷開。
- 電源連接導線未正確連接。

儲存之電臺及正確時間被消除。

保險絲已熔斷。

開關發動機鑰匙時產生噪音。

導線與汽車附件電源連接器未正確匹配。

畫面從顯示幕上消失 / 未出現在顯示幕上。

- 調光器設定為 “DIM-ON” (第 7 頁)。
- 如果按住 (OFF) 不放，則顯示消失。
→ 再次按住 (OFF) 不放，直至顯示出現。
- 連接器髒 (第 9 頁)。

CD 播放

無法裝入光碟。

- 已裝入另外的光碟。
- 光碟上下顛倒或以錯誤的方向強行插入。

無法播放光碟。

- 光碟有缺陷或髒了。
- CD-R/CD-RW 不用於音頻 (第 9 頁)。

跳音。

- 安裝不正確。
→ 請將本機以小於 45° 的角度安裝在汽車的堅固部位中。
- 光碟有缺陷或髒了。

操作按鈕無效。

光碟不排出。

按 RESET 按鈕 (第 4 頁)。

收音機接收

無法接收電臺。

有噪音干擾。

- 請將電動天線控制導線 (藍色) 或附件電源導線 (紅色) 連接至汽車天線升壓器的電源導線 (僅當您的汽車在後 / 側玻璃內有內建 FM/AM 天線時)。
- 檢查汽車天線的連接。
- 自動天線不能上升。
→ 檢查電動天線控制導線的連接。
- 檢查頻率。

不能預設調譜。

- 將正確的頻率儲存在記憶體內。
- 廣播訊號太弱。

不能自動調譜。

- 本地搜尋模式設定不正確。
→ 調譜停止太頻繁。
按 (SENS) 按鈕，直至出現 “LOCAL-ON”。
- 調譜在一個電臺處不停止。
反覆按 (SENS)，直至出現 “MONO-ON”、“MONO-OFF” (FM) 或 “LOCAL-OFF” (AM)。
- 廣播訊號太弱。
→ 進行手動調譜。

在 FM 接收過程中，“ST” 指示閃爍。

- 精確地調譜電臺頻率。
- 廣播訊號太弱。
→ 按 (SENS) 將單聲道接收模式設定為 “MONO-ON”。

收聽到的立體聲 FM 廣播節目是單聲道。

本機處在單聲道接收模式。

→ 按 (SENS) 按鈕，直至出現 “MONO-OFF”。

接下頁 →

出錯顯示 / 信息

ERROR

- 光碟髒了或插反了。
→ 清潔光碟或正確插入光碟。
 - 由於某些原因，光碟無法播放。
→ 插入其它光碟。
-

FAILURE

- 揚聲器 / 放大器連接不正確。
→ 請參見提供的安裝 / 連接手冊進行連接檢查。
-

L.SEEK +/-

在自動調諧時，本地搜尋模式為開啓。

OFFSET

- 可能發生內部故障。
→ 檢查連接。如果此出錯指示仍然顯示在顯示幕中，請聯絡附近的 Sony 經銷商。
-

RESET

- 因某些原因本機不能操作。
→ 按 RESET 按鈕（第 4 頁）。
-

“LLLL” 或 “rrrr”

在快進或後退時，您已經到達光碟的開頭或結尾，所以您無法繼續向前。

如果這些解答仍無法助您改善情況，請向附近的 Sony 經銷商諮詢。

如果因為 CD 播放故障而將本機送修時，請帶好出現問題時所使用的光碟。

<http://www.sony.net/>

Sony Corporation Printed in Thailand