

# Microcassette™-Corder

Operating Instructions  
Manual de instrucciones (en el reverso)

## M-657V/655V/650V/565V/560V

Sony Corporation © 2002 Printed in China

<http://www.sony.net/>

### For customers in the United States

#### Owner's Record

The model number is located at the back of the unit and the serial number is located inside the cassette holder. Record these numbers in the spaces provided below. Refer to these numbers whenever you call upon your Sony dealer regarding this product.

Model No. \_\_\_\_\_ Serial No. \_\_\_\_\_

Please register this product on line at [www.sony.com/productregistration](http://www.sony.com/productregistration)  
<<http://www.sony.com/productregistration>>

Proper registration will enable us to send you periodic mailings about new products, services, and other important announcements. Registering your product needs adjustment or modification. Thank you.

You are cautioned that any changes or modifications not expressly approved in this manual could void your authority to operate this equipment.

### WARNING

To prevent fire or shock hazard, do not expose the unit to rain or moisture.

### About This Manual

The instructions in this manual are for 5 models. The M-650V is the model used for illustration purposes. Their differences are shown in the table below:

	M-657V/655V/650V	M-565V/560V
Tape counter	○	○
MIC jack	○	—
REC lamp	○	—
BATT/□ lamp	○	○
REC/BATT lamp	—	○
VOR	○	○
FAST PB	○	—
Handstrap	○	—

○: provided or supplied  
—: not provided or not supplied

There is no difference among M-657V, M-655V, and M-650V and between M-565V and M-560V except for the supplied accessories. For information about the supplied accessories, see "Specifications" of this manual.

### Preparing Power Sources

Choose one of the following power sources.

#### Dry Batteries

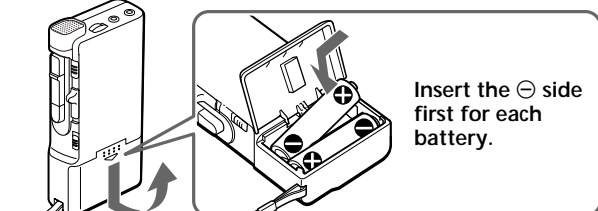

Make sure that nothing is connected to the DC IN 3V jack.  
1 Open the battery compartment lid.  
2 Insert two size AA (R6) batteries with correct polarity and close the lid.

#### To take out the batteries

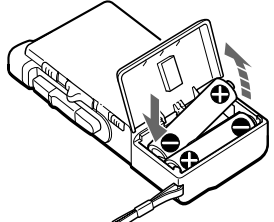

If the battery compartment lid is accidentally detached, attach it as illustrated.

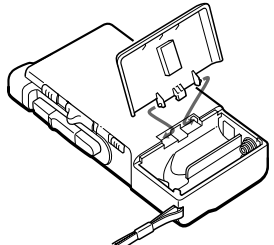

#### When to replace the batteries

For M-565V/560V  
Replace the batteries with new ones when the REC/BATT lamp dims.

For M-657V/655V/650V  
Replace the batteries with new ones when the BATT lamp goes off and the □ lamp flashes.

#### Notes

- The unit will play back normally for a while, even after the □ lamp flashes. However, replace the batteries as soon as you can. If you do not, the playback cannot be made with normal sound, noise may be recorded and the recorded sound will not be loud enough (M-657V/655V/650V only).
- In the following cases you do not need to replace the batteries:
  - if the BATT lamp flashes with the playback sound when you turn up the volume.
  - if the □ lamp lights momentarily when the tape starts running or at the end of the tape (M-657V/655V/650V only).
  - if the □ lamp flashes during FF (CUE) or REW (REVIEW) (M-657V/655V/650V only).

#### Battery life (Approx. hours) (JEITA\*)

Batteries	Recording	(M-565V/560V only)
Sony manganese R6P (SR)	8 (M-657V/655V/650V only)	10 (M-565V/560V only)
Sony alkaline LR6 (SG)**	28 (M-657V/655V/650V only)	30 (M-565V/560V only)
NC-AA	10 (M-655V only)	

\* Measured valued by the standard of JEITA (Japan Electronics and Information Technology Industries Association) (Using a Sony Microcassette)

\*\* When using a Sony LR6 (SG) "STAMINA" alkaline dry batteries (produced in Japan)

**Note**  
The battery life may shorten depending on the operation of the unit.

#### House current

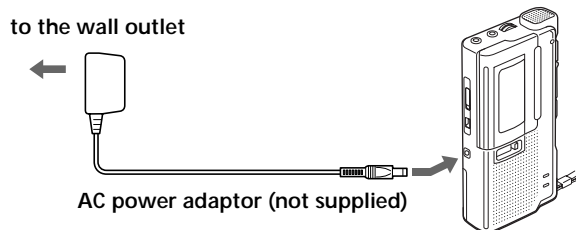

Connect the AC power adaptor to DC IN 3V and to a wall outlet. Use the AC power adaptor (supplied with M-655V only) or the AC-E30HG AC power adaptor (not supplied). Do not use any other AC power adaptor.



**Note**  
Specifications for AC-E30HG vary for each area. Check your local voltage and the shape of plug before purchasing.

#### Rechargeable batteries (supplied with M-655V only)

Charge the rechargeable batteries only with the supplied charge adaptor and the AC power adaptor. The rechargeable batteries can be charged approximately 500 times. Be sure to charge the rechargeable batteries for approximately 8 hours before using them. The unit can be used for recording for approximately 10 hours with the fully charged rechargeable batteries.

#### To charge

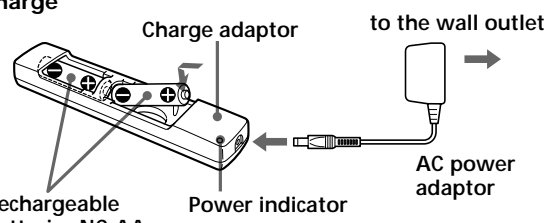

The power indicator of the charge adaptor remains lit as long as power is supplied from the wall outlet.

#### To use

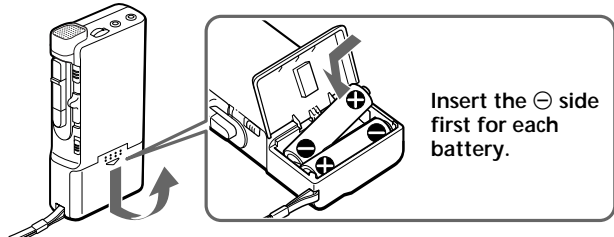

#### Notes

- Use the supplied two rechargeable batteries only with the supplied charge adaptor.
- If there is distortion of sound or excessive noise, or if the unit does not operate properly, turn off the unit and recharge the two rechargeable batteries together.
- The rechargeable batteries will discharge even when not in use. Be sure to charge them before use.
- Recharge the two rechargeable batteries together. Otherwise, the charging cannot be done.
- Be sure to remove the rechargeable batteries from the charge adaptor to avoid overcharging (more than 20 hours) when charging has been completed.
- Charging and operation should be made in temperature ranges 5°C to 40°C (40°F to 104°F).
- The charge adaptor will become warm during charging but this is not a sign of problem.
- Do not use or leave the charge adaptor in a location near heat sources or in a place subject to direct sunlight or excessive moisture.
- Unplug the AC power adaptor from the wall outlet when it is not to be used for long.
- Do not attempt to charge dry batteries.

### Recording

Make sure that nothing is connected to MIC (M-657V/655V/650V only).

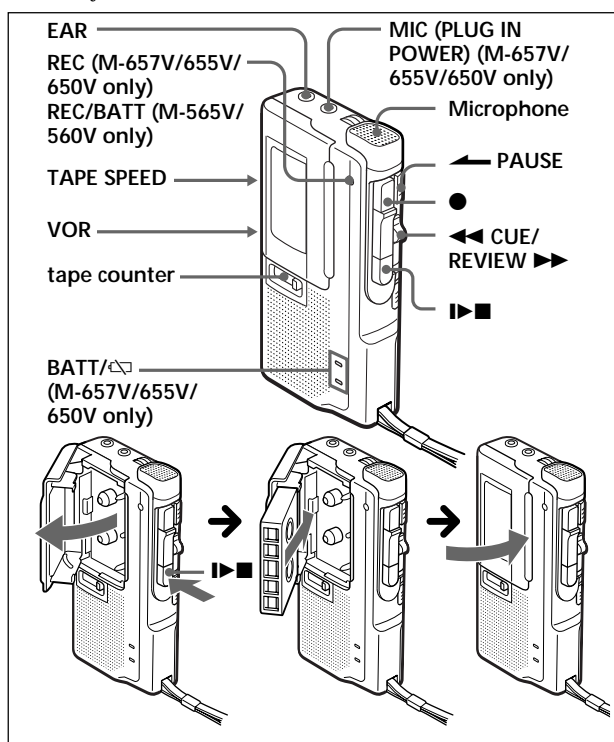

- Press the reset button of the tape counter.
- Press **▶■** and insert a standard microcassette with the side to start recording facing the lid.
- Select the desired tape speed.  
2.4 cm for optimum sound (recommended for normal use): A 30-minute recording can be made using both sides of the MC-30 microcassette.  
1.2 cm for longer recording time: A 60-minute recording can be made using both sides of the MC-30 microcassette.
- Set VOR to H, L or OFF.  
If you set VOR to H or L, the unit automatically starts recording the sound and pauses when there is no sound (you can save tapes and batteries).  
H : To record at meeting or in a quiet and/or spacious place.  
L : To record for dictation or in a noisy place.  
When the sound is not loud enough, set it to OFF, or the unit may not start recording.
- Press **●**.  
▶ is pressed simultaneously and recording starts. While the tape runs, the REC or REC/BATT lamp lights and flashes depending on the strength of the sound. Recording level is fixed.

To	Press or slide
Stop recording	▶■
Start recording during playback	● during playback (the unit becomes in the recording mode)
Review the portion just recorded	Push up ◀◀CUE/▶▶REVIEW toward ▶▶REVIEW during the recording. Release the button at the point to start playback.
Pause recording	Slide ◀◀PAUSE in the direction of the arrow.
Take out a cassette	▶■

**Note**  
Select the 2.4 cm tape speed for recording, if you play back the recorded tape with another unit. Otherwise, the sound quality may be changed.

#### Notes on VOR (Voice Operated Recording)

- The VOR system depends on the environmental conditions. If you cannot get the desired results, set VOR to OFF.
- When you use the unit in a noisy place, it will stay in the recording mode. If the sound is too soft, on the contrary, the unit will not start recording. Set VOR to H (high) or L (low) depending on the conditions.

**To monitor the sound**  
Connect an earphone (not supplied) to EAR jack. The monitor volume cannot be adjusted by VOL.

**To prevent a cassette from being accidentally recorded over**  
Break out and remove the cassette tabs. To reuse the cassette for recording, cover the tab hole with adhesive tape.

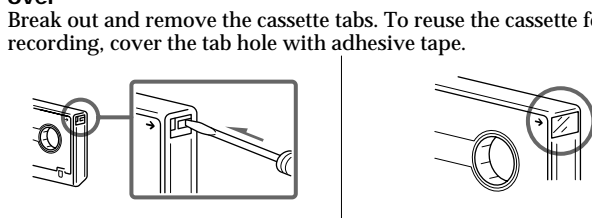

### Playing a Tape

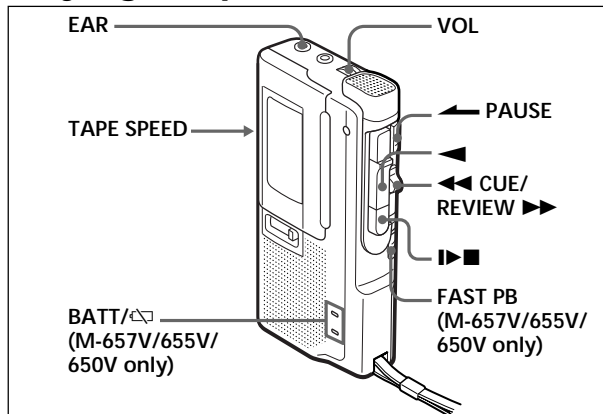

- Insert a cassette with the side to start playing facing the lid.
- Select the tape speed to the same speed as that used for recording.
- Press ▶■
- Turn VOL to adjust the volume.

If you plug in headphones (not supplied) to the EAR jack, you will get monaural output from both left and right channels.

To	Press or slide
Stop playback/stop fast forward or rewind*	▶■
Pause playback	Slide ◀◀PAUSE in the direction of the arrow. REC (M-657V/655V/650V) or REC/BATT (M-565V/560V) lamp goes off.
Fast forward	Slide ◀◀CUE/▶▶REVIEW toward ◀◀CUE during stop.
Rewind	Slide ◀◀CUE/▶▶REVIEW toward ▶▶REVIEW during stop.
Search forward during playback (CUE)	Keep ◀◀CUE/▶▶REVIEW pushed down during playback and release it at the point you want.
Search backward during playback (REVIEW)	Keep ◀◀CUE/▶▶REVIEW pushed up during playback and release it at the point you want.

\* If you leave the unit after the tape has been wound or rewound, the batteries will be consumed rapidly. Be sure to depress ▶■.

#### Note

If the tape is completely wound or rewound while searching forward/backward during playback (CUE/REVIEW), the ◀◀CUE/▶▶REVIEW switch may not return to the center position when you release the switch. In this case, push back the switch to the center to start playback.

#### To increase the playback speed (M-657V/655V/650V only)

Slide the FAST PB switch in the direction of the arrow. The playback speed will be increased. To return to the original speed, slide the FAST PB switch to the original position.

#### At the end of the tape

In the recording or playback mode, the tape stops at the end of the tape and the locked buttons will be released automatically (Automatic shut-off mechanism). After fast forward or rewind, be sure to set ◀◀CUE/▶▶REVIEW back to the center.

### Recording/Playback with the Connected Equipment (M-657V/655V/650V only)

#### Recording with an External Microphone

Connect a microphone to the MIC jack. M-657V : use the supplied microphone. Other models : use a microphone of low impedance (less than 3 kilohms) such as ECM-T8 (not supplied). When using a plug-in-power system microphone, the power to the microphone is supplied from this unit.

#### Note

When recording with an external microphone, the VOR system may not work properly because of the difference in sensitivity.

#### Recording from another tape recorder

Connect another tape recorder to the MIC jack using the RK-G64HG connecting cord (not supplied). Set this unit to the recording mode and another tape recorder to the playback mode. In this case set VOR to OFF.

### Precautions

#### On power

- Operate the unit only on 3 V DC. For AC operation, use the AC adaptor recommended for the unit. Do not use any other type. For battery operation, use two size AA (R6) batteries.

#### On the unit

- Use only the MICROCASSETTE™ (standard microcassettes) with this unit. Non-standard cassettes cannot be used because their "L" dimension (see illustration) is different.

#### Standard

Only standard microcassettes have a small indentation of side A.

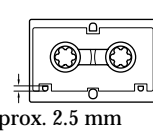
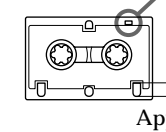

Approx. 5 mm Approx. 2.5 mm

- Do not leave the unit in a location near heat sources, or in a place subject to direct sunlight, excessive dust or mechanical shock.
- Should any solid object or liquid fall into the unit, remove the batteries or disconnect the AC power adaptor, and have the unit checked by qualified personnel before operating it any further.
- Keep personal credit cards using magnetic coding or spring-wound watches etc. away from the unit to prevent possible damage from the magnet used for the speaker.
- When you do not use the unit for long, remove the batteries to avoid damage caused by battery leakage and subsequent corrosion.
- If the unit has not been used for long, set it in the playback mode and warm it up for a few minutes before inserting a cassette.

#### For the customers in the USA RECYCLING NICKEL CADMIUM BATTERIES

Nickel cadmium batteries are recyclable. You can help preserve our environment by returning your used rechargeable batteries to the collection and recycling location nearest you.

Note: In some areas the disposal of nickel cadmium batteries in household or business trash may be prohibited.

For more information regarding recycling of rechargeable batteries, call toll free 1-800-822-8837, or visit <http://www.rbr.org/>

Caution: Do not handle damaged or leaking nickel cadmium batteries.

If you have any questions or problems concerning your unit, please consult your nearest Sony dealer.

### Troubleshooting

Should any problem persist after you have made these checks, consult your nearest Sony dealer.

#### A cassette cannot be inserted.

- The cassette is being inserted in the wrong way.
- ▶ has been already pressed.

#### The unit does not operate.

- The batteries have been inserted with incorrect polarity.
- The batteries are weak. Replace both batteries with new ones.
- ▶/PAUSE is slid in the direction of the arrow.
- The AC power adaptor is connected to the unit only and you are going to use the unit on batteries.

#### Recording cannot be made.

- There is no cassette in the cassette compartment.
- The tab on the tape has been removed. To reuse the tape for recording, cover the tab hole with adhesive tape.

#### Recording is interrupted.

- The VOR switch is set to H or L. When you do not use VOR, set it to OFF.

#### During CUE/REVIEW the tape stops or does not run. You cannot fast-forward or rewind.

- The batteries are weak. Replace both batteries with new ones.

#### Recording cannot be erased completely.

- The head is contaminated. See "Maintenance".

#### Playback cannot be made.

- The tape has reached the end. Rewind the tape.

#### No sound comes from the speaker.

- The earphone is plugged in.
- The volume is turned down completely.
- The sound drops out or comes with excessive noise.
  - The volume is turned down completely.
  - The batteries are weak. Replace both batteries with new ones.
  - The head is contaminated. See "Maintenance".
  - Direct placement of the cassette tape on the speaker resulted in magnetization and deteriorated tonal quality.
  - Use the unit away from radiowave-emitting devices such as cellular phones.

#### Tape speed is too fast or too slow in the playback mode.

- Improper setting of the TAPE SPEED switch. Set it to the same speed as that used for recording.
- The batteries are weak. Replace both batteries with new ones.

#### Tape speed is faster than the normal playback speed.

- The FAST PB switch (M-657V/655V/650V only) is slid in the direction of the arrow.

### Maintenance

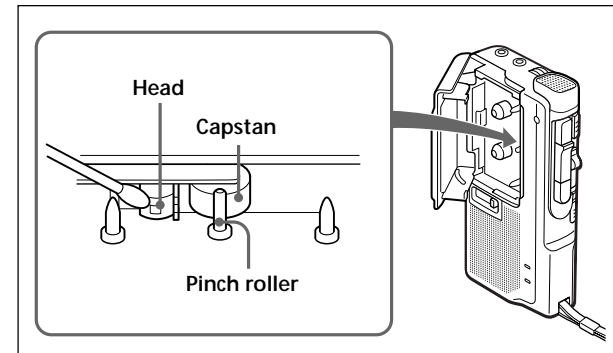

#### To clean the tape head and path

Press ◀ and wipe the head, capstan and the pinch roller with a cotton swab, moistened with alcohol every 10 hours of use.

#### To clean the exterior

Use a soft cloth slightly moistened in water. Do not use alcohol, benzine or thinner.

### Specifications

Tape	MICROCASSETTE™ (normal position type)
Recording system	2-track 1-channel monaural
Speaker	Approx. 3.6 cm (1 7/16 in.) dia.
Tape speed	2.4 cm/s (1 5/16 ips), 1.2 cm/s (1/2 ips)
Frequency range	300 - 4,000 Hz (with TAPE SPEED switch at 2.4 cm/s)
Input (M-657V/655V/650V only)	Microphone input jack (minijack/PLUG IN POWER) sensitivity 0.24 mV for 3 kΩ or lower impedance microphone
Output	Earphone jack (minijack) for 8 - 300 Ω earphone
Power output (at 10% harmonic distortion)	250 mW
Power requirements	3 V DC batteries size AA (R6) × 2/External DC 3V power sources
Dimensions (w/h/d)	Approx. 62.2 × 119.1 × 25.4 mm (2 1/2 × 4 3/4 × 1 in.) incl. projecting parts and controls
Mass	M-657V/655V/650V: Approx. 115 g (4.1 oz) (main unit only) M-565V/560V: Approx. 113 g (4.0 oz) (main unit only)
Supplied accessories	AC power adaptor (1) (M-655V only) Battery charge adaptor (1) (M-655V only) Rechargeable batteries NC-AA, 1.2 V, 700 mAh, Ni-Cd (2) (M-655V only) Microcassette tape MC-30 (1) (M-657V, M-650V for Europe and M-560V for the United States and Europe only) Microcassette tapes MC-30 (3) (M-565V only) Alkaline batteries LR6 (2) (M-657V/565V/560V for U.S.A. only) Microphone (1) (M-657V only) Carrying pouch (1) (M-657V only)

Design and specifications are subject to change without notice.

### This warranty is valid only in the United States.



## ADVERTENCIA

Para evitar incendios o el riesgo de electrocución, no exponga la unidad a la lluvia ni a la humedad.

## Acerca de este manual

Las instrucciones de este manual hacen referencia a 5 modelos. Se ha utilizado el modelo M-650V para las ilustraciones. Las diferencias entre los modelos se muestran en la tabla siguiente:

	M-657V/655V/650V	M-565V/560V
Contador de cinta	○	○
Toma MIC	○	—
Indicador REC	○	—
Indicador BATT/⏻	○	—
Indicador REC/BATT	—	○
VOR	○	○
FAST PB	○	—
Asa de mano	○	—

○: proporcionado o suministrado  
 —: no proporcionado o no suministrado

Entre los modelos M-657V, M-655V y M-650V, y entre M-565V y M-560V no hay diferencia excepto en los accesorios suministrados. Para obtener información acerca de los accesorios suministrados, consulte el apartado "Especificaciones" de este manual.

## Fuentes de alimentación

Elija una de las siguientes fuentes de alimentación.

### Pilas secas

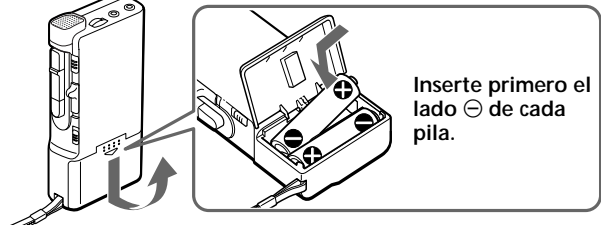

Compruebe que no se ha realizado ninguna conexión a la toma DC IN 3V.

- 1 Abra la tapa del compartimento de las pilas.
- 2 Inserte dos pilas tamaño AA (R6) con la polaridad correcta y cierre la tapa.

### Para extraer las pilas

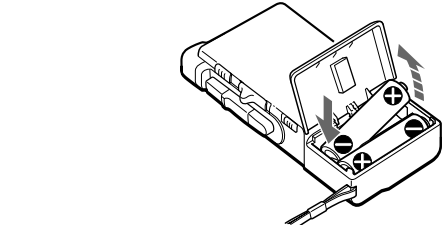

Si la tapa del compartimento de las pilas se desprende accidentalmente Colóquela como se indica.

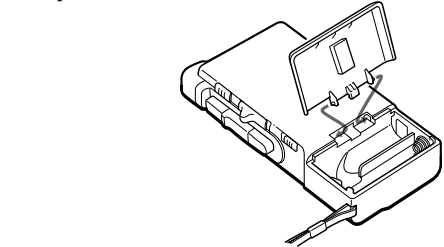

### Cuándo reemplazar las pilas

Para la M-565V/560V  
 Reemplace las pilas por otras nuevas cuando el indicador REC/BATT se atenúe.

Para los modelos M-657V/655V/650V  
 Reemplace las pilas por otras nuevas cuando la lámpara BATT se apague y la lámpara ⏻ parpadee.

### Notas

- La unidad reproducirá normalmente durante un momento aunque parpadee el indicador ⏻. Sin embargo, reemplace las pilas lo antes posible. Si no lo hiciese, la reproducción no podría realizarse con el sonido normal, podría grabarse ruido, y el sonido grabado no sería suficientemente alto (M-657V/655V/650V solamente).
- En los casos siguientes, no necesitará reemplazar las pilas:
  - Si la lámpara BATT parpadea con el sonido de reproducción cuando aumenta el volumen.
  - Si la lámpara ⏻ se enciende momentáneamente cuando la cinta empieza a funcionar o cuando finaliza (M-657V/655V/650V solamente).
  - Si la lámpara ⏻ parpadea durante FF (CUE, búsqueda) o REW (REVIEW, revisión) (M-657V/655V/650V solamente).

Duración de la pila (número aproximado de horas) (JEITA\*)

Pilas	Grabación	
Pilas de manganeso de Sony R6P (SR)	8 (M-657V/655V/650V solamente)	10 (M-565V/560V solamente)
Pila LR6 alcalina de Sony (SG)**	26 (M-657V/655V/650V solamente)	30 (M-565V/560V solamente)
NC-AA	10 (M-655V solamente)	

\* Valor determinado por la norma de la JEITA (Japan Electronics and Information Technology Industries Association) (Utilizando un microcasete Sony).

\*\* Cuando se utilizan pilas secas alcalinas "STAMINA" LR6 (SG) de Sony (fabricadas en Japón).

### Nota

La duración de las pilas puede verse reducida. Ello dependerá del uso de la unidad.

## Alimentación doméstica

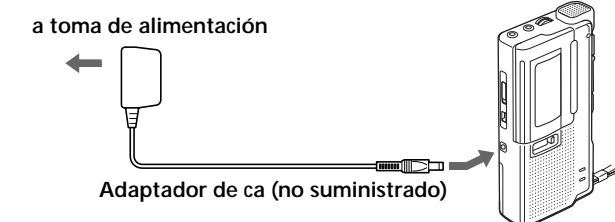

Conecte el adaptador de alimentación ca a DC IN 3 V y a la toma de red. Utilice el adaptador de ca (suministrado con el M-655V solamente) o el adaptador AC-E30HG (no suministrado). No utilice ningún otro tipo de adaptador ca.

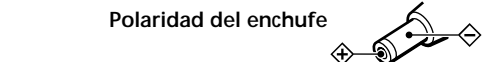

### Nota

Las especificaciones de la unidad AC-E30HG varían en función de la zona. Compruebe la tensión local y la forma del enchufe antes de la adquisición.

## Baterías recargables (suministradas con el M-655V solamente)

Cargue las baterías solamente con el adaptador para carga y el adaptador de alimentación de ca suministrados. Las baterías podrán cargarse unas 800 veces. Cerciórese de cargar las baterías durante unas 8 horas antes de utilizarlas. La unidad podrá utilizarse para grabación durante unas 10 horas con las baterías completamente cargadas.

### Para cargar

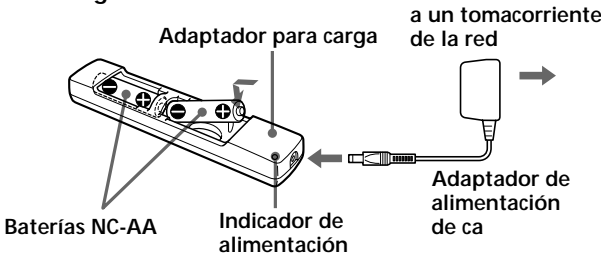

El indicador de alimentación del adaptador para carga permanecerá encendido mientras esté suministrándose alimentación del tomacorriente de la red.

### Para utilice

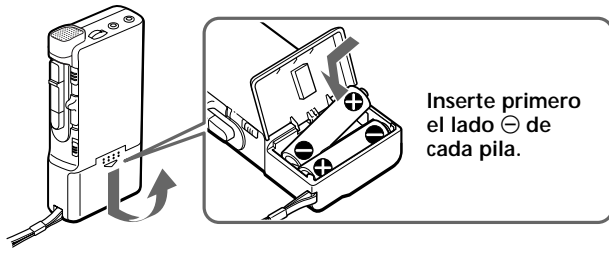

### Notas

- Utilice las dos baterías solamente con el adaptador para carga suministrado.
- Si se produce distorsión del sonido o hay ruido excesivo o si la unidad no funciona adecuadamente, desconecte la alimentación de la unidad y recargue juntas las dos baterías.
- Las baterías se descargarán incluso aunque no las utilice. Cerciórese de cargarlas antes de utilizarlas.
- Recargue las dos baterías juntas. De lo contrario, la carga no podría realizarse.
- Cerciórese de extraer las baterías del adaptador para carga cuando haya finalizado la carga a fin de evitar que se sobrecarguen (más de 20 horas).
- La carga y la operación deberán realizarse a temperaturas comprendidas entre 5 y 40°C.
- El adaptador para carga se calentará durante la carga, pero esto no significa problema alguno.
- No utilice ni deje el adaptador para carga en un lugar cercano a fuentes térmicas ni sometido a la luz solar directa ni a humedad excesiva.
- Cuando no vaya a utilizar el adaptador de alimentación de ca durante mucho tiempo, desenchúfelo del tomacorriente de la red.
- No intente cargar pilas.

## Grabación

Cerciórese de que no haya nada conectado a MIC (M-657V/655V/650V solamente).

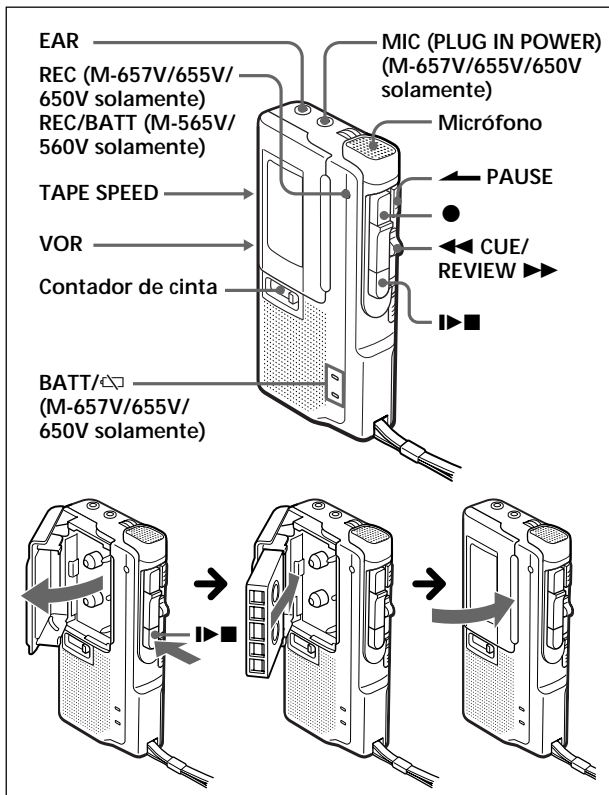

- 1 Pulse el botón de reinicio del contador de cinta.
  - 2 Pulse **|▶■** e inserte una microcasete estándar con la cara que desea grabar mirando hacia la tapa.
  - 3 Seleccione la velocidad de cinta que desea. 2.4 cm para obtener un sonido óptimo (recomendado para uso normal): es posible realizar una grabación de 30 minutos utilizando las dos caras de una cinta microcasete MC-30. 1.2 cm para mayor tiempo de grabación: es posible realizar una grabación de 60 minutos utilizando las dos caras de una cinta microcasete MC-30.
  - 4 Sitúe VOR en la posición H, L u OFF. Si sitúa VOR en la posición H o L, la unidad inicia automáticamente la grabación del sonido y activa el modo de pausa si no hay sonido (de este modo, se ahorra cinta y pilas).
    - H : Para grabar en reuniones o en lugares silenciosos y/o amplios.
    - L : Para grabar un dictado o en un lugar ruidoso.
 Cuando el sonido no es suficientemente alto, seleccione la posición OFF o es posible que la unidad no empiece a grabar.
- 5 Pulse **●**. Se pulsa **◀** de forma simultánea y comienza la grabación. Durante la reproducción de la cinta, la lámpara REC o la lámpara REC/BATT se enciende y parpadea en función de la intensidad del sonido. El nivel de grabación es fijo.

Para	Pulse o deslice
Detener la grabación	<b> ▶■</b>
Iniciar la grabación durante la reproducción	<b>●</b> durante la reproducción (la unidad activa el modo de grabación)
Revisar una parte de cinta recién grabada	Empuje <b>◀◀CUE/▶▶REVIEW</b> hacia <b>▶▶REVIEW</b> durante la grabación. Suelte el botón para iniciar la reproducción.
Hacer una pausa en la grabación	Deslice <b>◀</b> PAUSE en la dirección de la flecha.
Extraer una microcasete	<b> ▶■</b>

### Nota

Seleccione la velocidad de grabación de cinta de 2.4 cm si reproduce la cinta grabada en otra unidad. De otro modo, la calidad del sonido puede modificarse.

### Observaciones sobre VOR (Grabación activada por voz)

- El sistema VOR depende de las condiciones ambientales. Si no obtiene los resultados deseados, sitúe VOR en la posición OFF.
- Si utiliza la unidad en un lugar ruidoso, ésta permanecerá en el modo de grabación. Si, por el contrario, el sonido es demasiado débil, la unidad no iniciará la grabación. Sitúe VOR en H (alto) o L (bajo) en función de las condiciones.

### Para controlar el sonido

Conecte el auricular (no suministrado) a la toma EAR. No es posible ajustar el volumen de control con VOL.

Para impedir que una casete se grabe accidentalmente Rompa y retire las lengüetas de la casete. Para volver a utilizar la casete para grabar, cubra el orificio de la lengüeta con cinta adhesiva.

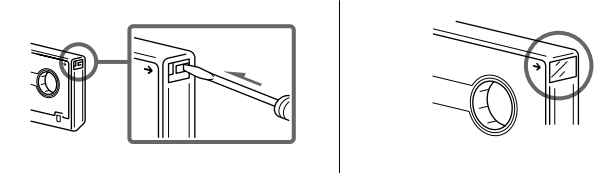

## Reproducción de cintas

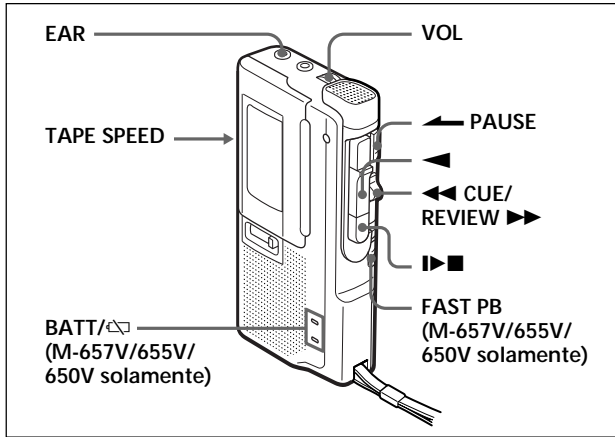

- 1 Inserte una casete con la cara que va a reproducir mirando a la tapa.
- 2 Seleccione la velocidad de cinta que se utilizó al grabarla.
- 3 Pulse **◀**.
- 4 Gire VOL para ajustar el volumen.

Si conecta auriculares (no suministrados) a la toma EAR, los canales izquierdo y derecho emitirán sonido monofónico.

Para	Pulse o deslice
Detener la reproducción/ detener el avance o rebobinado rápido de cinta*	<b> ▶■</b>
Introducir una pausa en la reproducción	Deslice <b>◀</b> PAUSE en la dirección de la flecha. La lámpara REC (M-657V/655V/650V) o REC/BATT (M-565V/560V) se apaga.
Avanzar rápido	Deslice <b>◀◀CUE/▶▶REVIEW</b> hacia <b>◀◀CUE</b> durante la detención.
Rebobinar	Deslice <b>◀◀CUE/▶▶REVIEW</b> hacia <b>▶▶REVIEW</b> durante la detención.
Buscar hacia delante durante la reproducción (CUE)	Mantenga pulsado hacia abajo <b>◀◀CUE/▶▶REVIEW</b> durante la reproducción y suéltelo en la posición que desee.
Buscar hacia atrás durante reproducción (REVIEW)	Mantenga pulsado hacia arriba <b>◀◀CUE/▶▶REVIEW</b> durante la reproducción y suéltelo en la posición que desee.

\* Si deja la unidad encendida después de rebobinar la cinta, las pilas se consumirán con rapidez. Asegúrese de desactivar el botón **|▶■**.

### Nota

Si la cinta se ha bobinado por completo mientras se realiza la búsqueda hacia adelante/atrás durante la reproducción (CUE/REVIEW), el interruptor **◀◀CUE/▶▶REVIEW** puede no volver a la posición central al soltarlo. En este caso, desplace el interruptor a la posición central para iniciar la reproducción.

### Para aumentar la velocidad de reproducción (M-657V/655V/650V solamente)

Deslice el interruptor FAST PB en la dirección de la flecha. La velocidad de reproducción aumentará.

Para volver a la velocidad original, deslice el interruptor FAST PB hasta la posición original.

### Al final de la cinta

En el modo de grabación o reproducción, la cinta se detiene cuando llega al final y los botones bloqueados se liberan automáticamente (mecanismo de desconexión automática). Asegúrese de ajustar **◀◀CUE/▶▶REVIEW** en la posición central después del avance rápido o el rebobinado.

## Grabación/reproducción con el equipo conectado (M-657V/655V/650V solamente)

### Grabación con un micrófono externo

Conecte un micrófono a la toma MIC. M-657V : utilice el micrófono suministrado. Otro modelo: utilice un micrófono de baja impedancia (menos de 3 kiloohmios) como el ECM-T6 (no suministrado). Cuando utilice un micrófono con alimentación a través de la clavija, la alimentación del mismo la suministrará la unidad.

### Nota

Cuando grabe con un micrófono externo, el sistema VOR puede no trabajar adecuadamente debido a la diferencia de sensibilidad.

### Grabación desde otra grabadora de cintas

Conecte la otra grabadora a la toma MIC utilizando un cable conector RK-G64HG (no suministrado). Ponga esta unidad en el modo de grabación y la otra grabadora de cintas en el modo de reproducción. En este caso, ponga VOR en OFF.

## Precauciones

### Acerca de la alimentación

- Utilice la unidad sólo con 3 V cc. Para utilizar ca, utilice el adaptador de ca recomendado para la unidad. No emplee otro tipo de adaptador. Si va a utilizar pilas, emplee dos pilas tamaño AA (R6).

### Acerca de la unidad

- Utilice sólo **MICROCASSETTE™** (microcasete estándar) con esta unidad. Las cassetes no estándar no pueden utilizarse porque su dimensión "L" (consulte la ilustración) es diferente.

**Estándar** Sólo las cintas microcasete estándar tienen una pequeña hendidura en la cara A.



- No coloque la unidad cerca de fuentes de calor ni en un lugar expuesto a la luz del sol, a cantidades de polvo excesivas o a golpes mecánicos.
- Si se introduce algún objeto sólido o se derrama líquido dentro de la unidad, extraiga las pilas o desconecte el adaptador de alimentación de ca y haga que personal cualificado revise la unidad antes de volver a utilizarla.
- Aleje las tarjetas de crédito personales con codificación magnética o los relojes de cuerda, etc., de la unidad para evitar que se produzcan posibles daños por el imán del altavoz.
- Si no va a utilizar la unidad durante un período de tiempo prolongado, extraiga las pilas para evitar que se produzcan daños derivados de fugas del electrolito o corrosión.
- Si la unidad no se ha utilizado durante varios días, active el modo de reproducción y deje que se caliente durante unos minutos antes de insertar una cinta.

## Para clientes en EE UU

### RECICLADO DE BATERIAS DE NIQUEL-CADMIO

Las baterías de níquel-cadmio son reciclables. Usted podrá ayudar a conservar el medio ambiente devolviendo las baterías usadas al punto de recogida y reciclaje mas proximo.

Nota: En ciertas zonas, puede estar prohibido tirar las baterías de níquel-cadmio a la basura del hogar o de la empresa.

Para mas informacion sobre el reciclado de baterías, llame al numero gratuito 1-800-822-8837, o visite <http://www.rbr.org/>.

Precaución: No utilice baterías de níquel-cadmio danadas o con fugas.

Si tiene alguna duda o problema referentes a la unidad, póngase en contacto con el proveedor Sony más cercano.

## Solución de problemas

Si sigue teniendo problemas después de revisar esta lista, consulte al proveedor Sony más cercano.

### No es posible insertar una casete.

- La casete se está insertando en la posición incorrecta.
- Ya se ha pulsado **◀**.

### La unidad no funciona.

- Las pilas se han insertado con la polaridad incorrecta.
- Las pilas disponen de poca energía. Sustituya las pilas por unas nuevas.
- **◀**PAUSE está deslizado en la dirección de la flecha.
- El adaptador de alimentación de ca sólo se ha conectado a la unidad y va a utilizar la unidad con pilas.

### No es posible grabar.

- No hay ninguna casete en el compartimento.
- Se ha retirado la lengüeta de la cinta. Si desea volver a utilizar la cinta para grabar, cubra el orificio de la lengüeta con cinta adhesiva.

### La grabación se interrumpe.

- El interruptor VOR está situado en H o L. Cuando no utilice VOR, colóquelo en OFF.

### Durante la CUE/REVIEW (búsqueda/visión) la cinta se detiene o no funciona.

- Las pilas disponen de poca energía. Sustituya las pilas por unas nuevas.

### La grabación no puede borrarse por completo.

- El cabezal está sucio. Consulte el apartado "Mantenimiento".

### No es posible reproducir.

- La cinta ha llegado al final. Rebobínela la cinta.

### El altavoz no emite sonido alguno.

- El auricular está conectado.
- El volumen está bajado del todo.

### El sonido se pierde o se oye ruido excesivo.

- El volumen está bajado del todo.
- Las pilas disponen de poca energía. Sustituya las pilas por unas nuevas.
- El cabezal está sucio. Consulte el apartado "Mantenimiento".
- La cinta de casete se colocó directamente sobre el altavoz, lo que causó la magnetización y el deterioro de la calidad tonal.
- No utilice la unidad cerca de dispositivos que emitan ondas radioeléctricas, como teléfonos celulares (móviles).

### La velocidad de la cinta es demasiado rápida o demasiado lenta en el modo de reproducción.

- Configuración inadecuada del interruptor TAPE SPEED (velocidad de la cinta). Asígnele la misma velocidad que utilizó para la grabación.
- Las pilas disponen de poca energía. Sustituya las pilas por unas nuevas.

### La velocidad de la cinta es más rápida que la velocidad normal de reproducción.

- El interruptor FAST PB (M-657V/655V/650V solamente) está deslizado en la dirección de la flecha.

## Mantenimiento

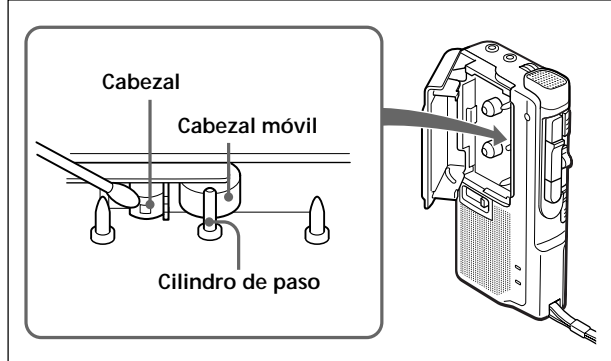

### Para limpiar el cabezal y la pista de la cinta

Pulse **◀** y limpie el cabezal, el cabezal móvil y el cilindro de paso con un bastoncillo de algodón humedecido en alcohol cada 10 horas de uso.

### Para limpiar el exterior

Utilice un paño suave ligeramente humedecido en agua. No emplee alcohol, bencina ni diluyentes.

## Especificaciones

### Cinta

**MICROCASSETTE™** (tipo de posición normal)

### Sistema de grabación

2 pistas, 1 canal monofónico

### Altavoz

Aprox. 3,6 cm de diámetro

Velocidad de cinta

2,4 cm/s, 1,2 cm/s

Gama de frecuencias

300 - 4 000 Hz (con el interruptor TAPE SPEED ajustado en 2,4 cm/s)

Entrada (M-657V/655V/650V solamente)

Toma de entrada para micrófono (minitoma/PLUG IN POWER)

Sensibilidad de 0,24 mV para micrófono con impedancia de 3 kΩ o menos

### Salida

Toma de auriculares (minitoma) para auriculares de 8 a 300 Ω

Salida de alimentación (al 10% de distorsión armónica)

250 mW

### Requisitos de alimentación

Pilas tamaño AA (R6) de 3 V cc x 2/Fuentes externas de alimentación de cc de 3 V

Dimensiones (an/al/fn)

Aprox. 62,2 x 119,1 x 25,4 mm., incluidos componentes y controles.

### Masa

M-657V/655V/650V: 115 g aprox. (sólo la unidad principal)

M-565V/560V: 113 g aprox. (sólo la unidad principal)

### Accesorios suministrados

Adaptador de alimentación de ca (1) (M-655V solamente)

Adaptador de carga de la pila (1) (M-655V solamente)

Pilas recargables NC-AA, de 1,2 V, 700 mAh, Ni-Cd (2) (M-655V solamente)

Cinta de microcasete MC-30 (1) (modelos M-657V, M-650V para Europa y M-560V para los Estados Unidos y Europa solamente)

Cinta de microcasete MC-30 (3) (M-565V solamente)

Pilas alcalinas LR6 (2) (M-657V/565V/560V sólo para Estados Unidos)

Micrófono (1) (M-657V solamente)

Bolsa de transporte (1) (M-657V solamente)

El diseño y las especificaciones están sujetos a cambio sin previo aviso.