

Bluetooth™ Audio System

Operating Instructions

GB

To cancel the demonstration (DEMO) display, see page 18.



ATRAC AD
AUDIO DEVICE



MEX-BT3600U

Be sure to install this unit in the dashboard of the car for safety. For installation and connections, see the supplied installation/connections manual.

CLASS 1 LASER PRODUCT

This label is located on the bottom of the chassis.

“ATRAC”, “ATRAC AD”, SonicStage and their logos are trademarks of Sony Corporation.

“WALKMAN” and “WALKMAN” logo are registered trademarks of Sony Corporation.

The *Bluetooth* word mark and logos are owned by the Bluetooth SIG, Inc. and any use of such marks by Sony Corporation is under license. Other trademarks and trade names are those of their respective owners.



Microsoft, Windows Media, and the Windows logo are trademarks or registered trademarks of Microsoft

Corporation in the United States and/or other countries.

Warning if your car's ignition has no ACC position

Be sure to set the Auto Off function (page 18). The unit will shut off completely and automatically in the set time after the unit is turned off, which prevents battery drain.

If you do not set the Auto Off function, press and hold **(OFF)** until the display disappears each time you turn the ignition off.

Support site

Customers in Latin America:

<http://esupport.sony.com/ES/LA/>

Customers in Asia and Oceania:

<http://www.sony-asia.com/section/support>
<http://www.sony-asia.com/caraudio/>

Table of Contents

Welcome !	4
-----------------	---

Getting Started

Resetting the unit	6
Preparing the card remote commander	6
Setting the clock	6
Adjusting the volume level of each device	6
Detaching the front panel	6
Attaching the front panel	7

Location of controls and basic operations

Main unit	8
Card remote commander RM-X304	10
Searching for a track	
— Quick-BrowZer	11

CD

Display items	12
Repeat and shuffle play	12

Radio

Storing and receiving stations	12
Storing automatically — BTM	12
Storing manually	12
Receiving the stored stations	12
Tuning automatically	12

USB devices

USB device playback	13
Display items	13
Listening to music on a Mass Storage	
Class type audio device	13
Listening to music on a “Walkman”	
(ATRAC Audio Device)	13

Bluetooth function

Bluetooth operations	14
Pairing	14
About Bluetooth icons	14
Connection	15
To switch the Bluetooth signal output of this	
unit to on	15
Connecting a cellular phone	15
Connecting an audio device	15
Handsfree calling	15
Receiving calls	15
Making calls	16
Call transfer	16
Voice Dial Activation	16
Music streaming	16
Listening to music from an audio	
device	16
Operating an audio device with this	
unit	17
Deleting registration of all paired devices	17

Other functions

Changing the sound settings	17
Adjusting the sound characteristics	17
Customizing the equalizer curve	
— EQ3	18
Adjusting setup items — SET	18
Using optional equipment	19
Auxiliary audio equipment	19
Rotary commander RM-X4S	19

Additional Information







Precautions	20
Notes on discs	20
About USB devices	21
Playback order of MP3/WMA/AAC files	
(CD-R/RW or Mass Storage Class)	21
About MP3 files	22
About WMA files	22
About AAC files	22
About ATRAC files	22
About Bluetooth function	22
Maintenance	23
Removing the unit	24
Specifications	24
Troubleshooting	26
Error displays/Messages	28

Welcome !

Thank you for purchasing this Sony Bluetooth™ Audio System. You can enjoy your drive with the following functions.

• CD playback

You can play CD-DA (also containing CD TEXT) and CD-R/CD-RW (MP3/WMA/AAC files (page 22)).

Type of discs	Label on the disc	
CD-DA		
MP3 WMA AAC		
		

• Radio reception

- You can store up to 6 stations per band (FM1, FM2, FM3, MW, SW1 and SW2).
- **BTM** (Best Tuning Memory): The unit selects strong signal stations and stores them.

• Bluetooth function

- Handsfree calling with your cellular phone in the car. This unit can answer and redial.
- Music streaming from your cellular phone or portable audio device.
- HFP 1.5, HSP, A2DP and AVRCP profiles supported.

• Search function

- **Quick-BrowZer**: You can quickly and easily search for a track in the CD and USB device connected to this unit (page 11).

• Sound adjustment

- **EQ3 stage2**: You can choose any one of 7 preset equalizer curves.
- **Digital Music Plus** (DM+): Improves digitally compressed sound such as MP3.

• Optional device operation

USB device: A Mass Storage Class USB device or “Walkman” (ATRAC Audio Device) can be connected to the front USB terminal. For details on usable devices, please refer to About USB devices (page 21) or the Sony support website (page 26).

• Auxiliary equipment connection

An AUX input jack on the front of the unit allows connection of a portable audio device.

Caution

IN NO EVENT SHALL SONY BE LIABLE FOR ANY INCIDENTAL, INDIRECT OR CONSEQUENTIAL DAMAGES OR OTHER DAMAGES INCLUDING, WITHOUT LIMITATION, LOSS OF PROFITS, LOSS OF REVENUE, LOSS OF DATA, LOSS OF USE OF THE PRODUCT OR ANY ASSOCIATED EQUIPMENT, DOWNTIME, AND PURCHASER'S TIME RELATED TO OR ARISING OUT OF THE USE OF THIS PRODUCT, ITS HARDWARE AND/OR ITS SOFTWARE.

IMPORTANT NOTICE!

Safe and efficient use

Changes or modifications to this unit not expressly approved by Sony may void the user's authority to operate the equipment.

Please check for exceptions, due to national requirement or limitations, in usage of Bluetooth equipment before using this product.

Driving

Check the laws and regulations on the use of cellular phones and handsfree equipment in the areas where you drive.

Always give full attention to driving and pull off the road and park before making or answering a call if driving conditions so require.

Connecting to other devices

When connecting to any other device, please read its user guide for detailed safety instructions.

Radio frequency exposure

RF signals may affect improperly installed or inadequately shielded electronic systems in cars, such as electronic fuel injection systems, electronic antiskid (antilock) braking systems, electronic speed control systems or air bag systems. For installation or service of this device, please consult with the manufacturer or its representative of your car. Faulty installation or service may be dangerous and may invalidate any warranty that may apply to this device.

Consult with the manufacturer of your car to ensure that the use of your cellular phone in the car will not affect its electronic system.

Check regularly that all wireless device equipment in your car is mounted and operating properly.

Emergency calls

This Bluetooth car handsfree and the electronic device connected to the handsfree operate using radio signals, cellular, and landline networks as well as user-programmed function, which cannot guarantee connection under all conditions.

Therefore do not rely solely upon any electronic device for essential communications (such as medical emergencies).

Remember, in order to make or receive calls, the handsfree and the electronic device connected to the handsfree must be switched on in a service area with adequate cellular signal strength.

Emergency calls may not be possible on all cellular phone networks or when certain network services and/or phone features are in use.

Check with your local service provider.

Note on the lithium battery

Do not expose the battery to excessive heat such as direct sunlight, fire or the like.

Getting Started

Resetting the unit

Before operating the unit for the first time, or after replacing the car battery or changing the connections, you must reset the unit. Detach the front panel and press the RESET button with a pointed object, such as a ball-point pen.

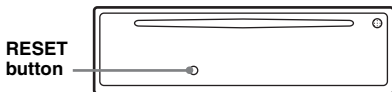

Note

Pressing the RESET button will erase the clock setting and some stored contents.

Preparing the card remote commander

Before using the card remote commander for the first time, remove the insulation film.

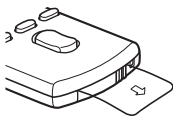

Tip

For how to replace the battery, see "Maintenance" on page 23.

Setting the clock

The clock uses a 12-hour digital indication.

- 1 Press and hold the select button.**
The setup display appears.
- 2 Press the select button repeatedly until "CLOCK-ADJ" appears.**
- 3 Press (SEEK) +.**
The hour indication flashes.
- 4 Rotate the control dial to set the hour and minute.**
To move the digital indication, press (SEEK) -/+.
- 5 Press the select button.**
The setup is complete and the clock starts.

To display the clock, press (DSPL). Press (DSPL) again to return to the previous display.

Adjusting the volume level of each device

When connecting to a portable audio device via Bluetooth connection or AUX input jack, we recommend adjusting the volume level of the connected device, or adjusting the volume level for each connected device in the setup menu on this unit. For Bluetooth device, see "Adjusting the volume level" on page 16. For a device connected to AUX, see "Adjust the volume level" on page 19.

Detaching the front panel

You can detach the front panel of this unit to prevent theft.

Caution alarm

If you turn the ignition switch to the OFF position without detaching the front panel, the caution alarm will sound for a few seconds. The alarm will only sound if the built-in amplifier is used.

- 1 Press (OFF).**
The unit is turned off.
- 2 Press (LOCK), then pull it off towards you.**

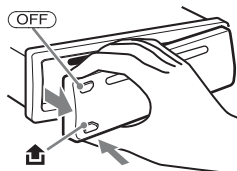

Notes

- Do not drop or put excessive pressure on the front panel and display window.
- Do not subject the front panel to heat/high temperature or moisture. Avoid leaving it in a parked car or on a dashboard/rear tray.
- Do not detach the front panel during playback of the USB device, otherwise USB data may be damaged.

Attaching the front panel

Engage part (A) of the front panel with part (B) of the unit, as illustrated, and push the left side into position until it clicks.

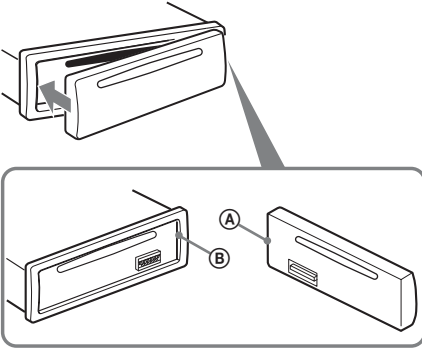

Note

Do not put anything on the inner surface of the front panel.

Location of controls and basic operations

Main unit

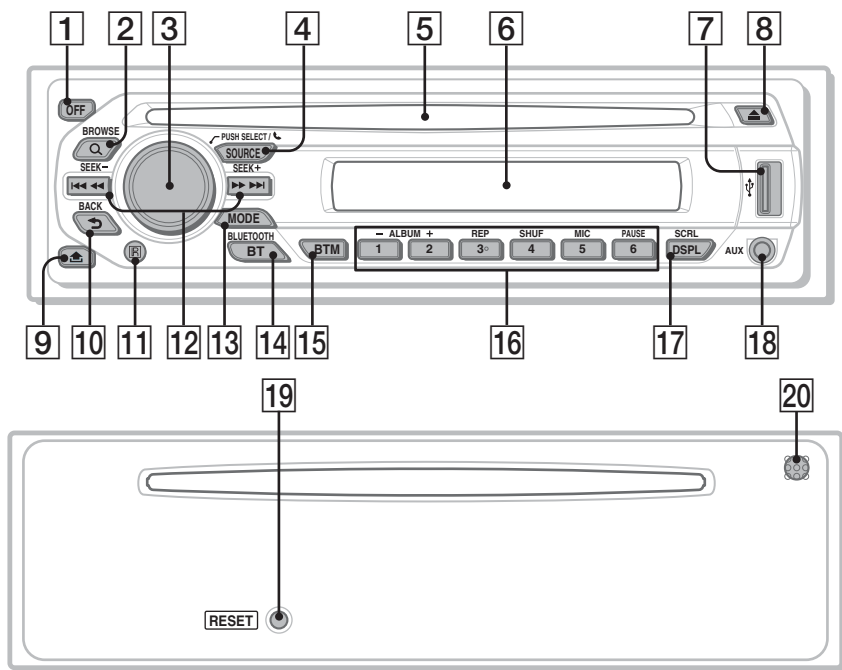

This section contains instructions on the location of controls and basic operations. For details, see the respective pages.

For USB device operation, see “USB devices” on page 13.

The corresponding buttons on the card remote commander control the same functions as those on the unit.

1 OFF button

To power off; stop the source.

2 Q (BROWSE) button page 11

To enter the Quick-BrowZer mode.

3 Control dial/select/ (handsfree) button page 11, 15, 17

To adjust volume/select search category (rotate); select setup items (press and rotate); receive/end a call (press).

4 SOURCE button

To power on; change the source (Radio/CD/USB/AUX/Bluetooth audio/Bluetooth phone).

5 Disc slot

Insert the disc (label side up), playback starts.

6 Display window

7 USB terminal page 13

To connect to the USB device.

8 ▲ (eject) button

To eject the disc.

9 🚪 (front panel release) button page 6

10 ↶ (BACK) button page 11

To return to the previous display.

11 Receptor for the card remote commander

12 SEEK +/- buttons

CD/USB:

To skip tracks (press); skip tracks continuously (press, then press again within about 1 second and hold); reverse/fast-forward a track (press and hold).

Radio:

To tune in stations automatically (press); find a station manually (press and hold).

Bluetooth audio device*1:

To skip tracks (press).

13 MODE button page 12

To select the radio band (FM/MW/SW); select the play mode of ATRAC Audio Device.

14 BLUETOOTH button page 14

For Bluetooth signal on/off, pairing.

15 BTM button page 12

To start the BTM function (press and hold).

16 Number buttons**CD/USB:**

①/②: **ALBUM -/+** (during MP3/WMA/AAC playback)

To skip albums (press); skip albums continuously (press and hold).

③: **REP** page 12

④: **SHUF** page 12

⑥: **PAUSE***2

To pause playback. To cancel, press again.

Radio:

To receive stored stations (press); store stations (press and hold).

Bluetooth audio device*1:

⑥: **PAUSE***2

To pause playback. To cancel, press again.

Bluetooth phone:

⑤: **MIC** page 15

17 DSPL (display)/SCRL (scroll) button

page 12

To change display items (press); scroll the display item (press and hold).

18 AUX input jack page 19

To connect a portable audio device.

19 RESET button (located behind the front panel) page 6**20 Microphone** page 15**Note**

Do not cover the microphone, the handsfree function may not work properly.

*1 *When a Bluetooth audio device (supports AVRCP of Bluetooth technology) is connected. Depending on the device, certain operations may not be available.*

*2 *When playing back on this unit.*

Notes

- *When ejecting/inserting a disc, keep any USB devices disconnected to avoid damage to the disc.*
- *If the unit is turned off and the display disappears, it cannot be operated with the card remote commander unless (SOURCE) on the unit is pressed, or a disc is inserted to activate the unit first.*

About USB cap

When not using the USB terminal (7), use the supplied USB cap to prevent dust or dirt entering. Keep the USB cap out of the reach of children to prevent accidental swallowing.

Card remote commander RM-X304

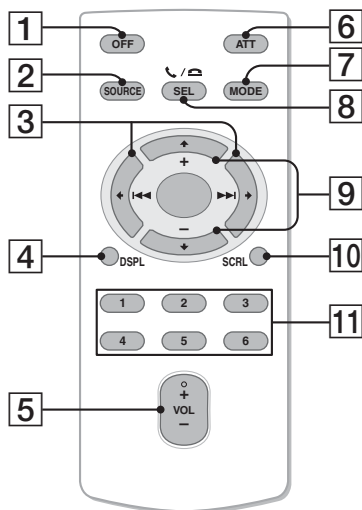

The following buttons on the card remote commander have also different buttons/functions from the unit. Remove the insulation film before use (page 6).

1 OFF button

To power off; stop the source.

2 SOURCE button

To power on; change the source (Radio/CD/USB/AUX/Bluetooth audio/Bluetooth phone).

3 ◀ (◀◀)/▶ (▶▶) buttons

To control CD/radio/USB/Bluetooth audio, the same as (SEEK) -/+ on the unit. Setup, sound setting, etc., can be operated by ◀ ▶.

4 DSPL (display) button

To change display items.

5 VOL (volume) +/- button

To adjust volume.

6 ATT (attenuate) button

To attenuate the sound. To cancel, press again.

7 MODE button page 12

To select the radio band (FM/MW/SW); select the play mode of ATRAC Audio Device.

8 SEL (select)/⏏ /☎ (handsfree) button

The same as the select button on the unit. During the Quick-BrowZer mode, (SEL) (select) is inactive.

9 ↑ (+)/↓ (-) buttons

To control CD/USB, the same as (1)/(2) (ALBUM -/+) on the unit.

Setup, sound setting, etc., can be operated by ↑ ↓.

10 SCRL (scroll) button

To scroll the display item.

11 Number buttons

To receive stored stations (press); store stations (press and hold).

Searching for a track — Quick-BrowZer

You can search for a track in a CD or USB device (“Walkman”/Mass Storage Class) easily by category.

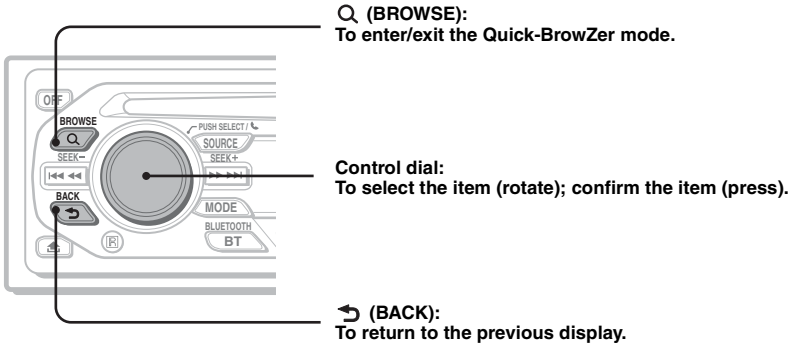

1 Press Q (BROWSE).

The unit enters the Quick-BrowZer mode, and the list of search categories appears. Display items differ, depending on the type of device or disc.



2 Rotate the control dial to select the desired search category, then press it to confirm.



3 Repeat step 2 until the desired track is selected.

Playback starts.

To return to the previous display

Press ↶ (BACK).

To exit the Quick-BrowZer mode

Press Q (BROWSE).

Notes

- After entering the Quick-BrowZer mode, the repeat/shuffle setting remains canceled.
- Depending on the USB device, display items may not appear correctly.
- Depending on the USB device, no sound may output during the Quick-BrowZer mode.

Display items

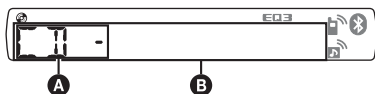

- A** Source
B Track number/Elapsed playing time, Disc/artist name, Album number*, Album name, Track name, Text information, Clock

* Album number is displayed only when the album is changed.

To change display items **B**, press **(DSPL)**.

Tip

Displayed items will differ, depending on the disc type, recording format and settings. For details on MP3/WMA/AAC, see page 22.

Repeat and shuffle play

- 1** During playback, press **(3)** (REP) or **(4)** (SHUF) repeatedly until the desired setting appears.

Select	To play
↶ TRACK	track repeatedly.
↶ ALBUM*	album repeatedly.
SHUF ALBUM*	album in random order.
SHUF DISC	disc in random order.

* When an MP3/WMA/AAC is played.

To return to normal play mode, select “**↶ OFF**” or “**SHUF OFF**.”

Storing and receiving stations

Caution

When tuning in stations while driving, use Best Tuning Memory (BTM) to prevent an accident.

Storing automatically — BTM

- 1** Press **(SOURCE)** repeatedly until “**TUNER**” appears.

To change the band, press **(MODE)** repeatedly. You can select from FM1, FM2, FM3, MW, SW1 or SW2.

- 2** Press and hold **(BTM)** until “**BTM**” flashes.

The unit stores stations in order of frequency on the number buttons.

A beep sounds when the setting is stored.

Storing manually

- 1** While receiving the station that you want to store, press and hold a number button (**(1)** to **(6)**) until “**MEM**” appears.

Note

If you try to store another station on the same number button, the previously stored station will be replaced.

Receiving the stored stations

- 1** Select the band, then press a number button (**(1)** to **(6)**).

Tuning automatically

- 1** Select the band, then press **(SEEK) -/+** to search for the station.

Scanning stops when the unit receives a station. Repeat this procedure until the desired station is received.

Tip

If you know the frequency of the station you want to listen to, press and hold **(SEEK) -/+** to locate the approximate frequency, then press **(SEEK) -/+** repeatedly to fine adjust to the desired frequency (manual tuning).

USB devices

USB device playback

1 Connect the USB device to the USB terminal.

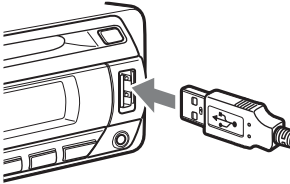

Playback starts.

If a USB device is already connected, to start playback, press **(SOURCE)** repeatedly until “USB” appears.

Press **(OFF)** to stop playback.

Notes

- Playback of the USB device is not possible during a call.
- Before removing a USB device, be sure to stop playback first. If you remove your USB device during playback, data in the USB device may be damaged.
- Do not use USB devices so large or heavy that they may fall down due to vibration, or cause a loose connection.
- Do not detach the front panel during playback of the USB device, otherwise USB data may be damaged.

Display items

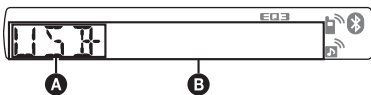

- A** ATRAC Audio Device: AAD
Mass Storage Class: USB
- B** Track/Album/Artist/Playlist/Genre number,
Track/Album/Artist/Playlist/Genre name,
Elapsed playing time, Clock

To change display items **B**, press **(DSPL)**.

Tip

Displayed items will differ, depending on the recorded format and settings. For details on MP3/WMA/AAC/ATRAC, see page 22.

Note

The display differs depending on the Mass Storage Class type USB device, and ATRAC Audio Device.

Listening to music on a Mass Storage Class type audio device

Repeat and shuffle play

- 1 During playback, press **(3)** (REP) or **(4)** (SHUF) repeatedly until the desired setting appears.

Select	To play
(3) TRACK	track repeatedly.
(3) ALBUM	album repeatedly.
SHUF ALBUM	album in random order.
SHUF DEVICE	device in random order.

To return to normal play mode, select “**(3) OFF**” or “SHUF OFF.”

Listening to music on a “Walkman” (ATRAC Audio Device)

- 1 During playback, press **(MODE)** repeatedly until the desired setting appears.

The item changes as follows:

**ALBUM → TRACK → GENRE →
PLAYLIST → ARTIST**

Repeat and shuffle play

- 1 During playback, press **(3)** (REP) or **(4)** (SHUF) repeatedly until the desired setting appears.

Select	To play
(3) TRACK	track repeatedly.
(3) ALBUM	album repeatedly.
(3) ARTIST	artist repeatedly.
(3) PLAYLIST	playlist repeatedly.
(3) GENRE	genre repeatedly.
SHUF ALBUM	album in random order.
SHUF ARTIST	artist in random order.
SHUF PLAYLIST	playlist in random order.
SHUF GENRE	genre in random order.
SHUF DEVICE	device in random order.

To return to normal play mode, select “**(3) OFF**” or “SHUF OFF.”

Bluetooth function

Bluetooth operations

To use the Bluetooth function, the following procedure is necessary.

1 Pairing

When connecting Bluetooth devices for the first time, mutual registration is required. This is called “pairing.” This registration (pairing) is required only for the first time, as this unit and the other devices will recognize each other automatically from the next time. You can pair up to 9 devices. (Depending on the device, you may need to input a passcode for each connection.)

2 Connection

To use the device after pairing is made, start the connection. Sometimes pairing allows to connect automatically.

3 Handsfree calling/Music streaming

You can talk handsfree and listen to music when the connection is made.

Pairing

First, register (“pair”) a Bluetooth device (cellular phone, etc.) and this unit with each other. You can pair up to 9 devices. Once pairing is established, there is no need for pairing again.

1 Place the Bluetooth device within 1 m (3 ft) of this unit.

2 Press and hold until “” flashes (about 5 seconds).

The unit enters pairing standby mode.



3 Set the Bluetooth device to search for this unit.

A list of detected devices appears in the display of the device to be connected. This unit is displayed as “XPLOD” on the device to be connected.



4 If Passcode* input is required on the display of the device to be connected, input “0000.”

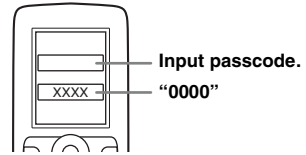



This unit and the Bluetooth device memorize each other’s information, and when pairing is made, the unit is ready for connection to the device.



“” flashes and then stays lit after pairing is complete.

5 Set the Bluetooth device to connect to this unit.

“” or “” appears when the connection is made.



* Passcode may be called “passkey,” “PIN code,” “PIN number” or “Password,” etc., depending on the device.

Note

Pairing standby mode is not released until the connection is made.

About Bluetooth icons

The following icons are used by this unit.

	lit: flashing: off:	Bluetooth signal on Pairing standby mode Bluetooth signal off
	lit: flashing: off:	Connection successful Connecting No connection
	lit: flashing: off:	Connection successful Connecting No connection

Connection

If pairing has already been achieved, start operation from here.

To switch the Bluetooth signal output of this unit to on

To use the Bluetooth function, switch the Bluetooth signal output of this unit to on.

- 1 Press and hold **(BT)** until “” lights (about 3 seconds).

Bluetooth signal is switched to on.





Connecting a cellular phone

- 1 Be sure that both this unit and the cellular phone are switched to Bluetooth signal on.
- 2 Connect to this unit using the cellular phone.

“” appears when the connection is made.



Connecting the last-connected cellular phone from this unit

- 1 Be sure that both this unit and the cellular phone are switched to Bluetooth signal on.
- 2 Press **(SOURCE)** repeatedly until “BT PHONE” appears.
- 3 Press  (handsfree). “” flashes while the connection is being made. And then “” stays lit when the connection is made.

Note

While streaming Bluetooth audio, you cannot connect from this unit to the cellular phone. Connect from the cellular phone to this unit instead. A connecting noise may be heard over playback sound.

Tip



With Bluetooth signal on: when the ignition is switched to on, this unit reconnects automatically to the last-connected cellular phone. But automatic connection also depends on the cellular phone's specification. If this unit does not reconnect automatically, connect manually.

Connecting an audio device

- 1 Be sure that both this unit and the audio device are switched to Bluetooth signal on.
- 2 Connect to this unit using the audio device. “” appears when the connection is made.



Connecting the last-connected audio device from this unit

- 1 Be sure that both this unit and the audio device are switched to Bluetooth signal on.
- 2 Press **(SOURCE)** repeatedly until “BT AUDIO” appears.
- 3 Press **(6)**. “” flashes while the connection is being made. And then “” stays lit when the connection is made.

Handsfree calling

Check that the unit and cellular phone are connected beforehand.

Receiving calls

When receiving a call, a ring tone is output from your car speakers.

- 1 Press  (handsfree) when a call is received with a ring tone. The phone call starts.

To end a call

Press  (handsfree) again, or **(OFF)**.

To reject an incoming call, press and hold  (handsfree) for 2 seconds.

Mic Gain adjustment

You can switch between two volume levels (“LOW” or “HI”) to set a suitable level for the other party during a call.

- 1 Press **(5)** during a call. The item changes as follows:
MIC-LOW ↔ MIC-HI

Note

The microphone of this unit is located on the rear of the front panel (page 9). Do not cover the microphone with tape, etc.

Making calls

In the case of making calls from this unit, redial is used.

1 Press **(SOURCE) repeatedly until “BT PHONE” appears.**

2 Press and hold **(handsfree) for 3 seconds or more.**

The phone call starts.

To end a call

Press **(handsfree)** again, or **(OFF)**.

To call another phone, use your cellular phone, and then transfer the call.

For call transfer details, check the following.

Call transfer

In order to activate/deactivate the appropriate device (this unit/cellular phone), check the following.

1 Press and hold **(handsfree) or use your cellular phone.**

For details on cellular phone operation, refer to your cellular phone manual.

Note

Depending on the cellular phone, handsfree connection may be cut off when call transfer is attempted.

Voice Dial Activation

You can activate voice dialing with a cellular phone connected to this unit by saying the voice tag stored on the cellular phone, then make a call.

1 Press **(SOURCE) repeatedly until “BT PHONE” appears.**

2 Press **(handsfree).**

The cellular phone enters voice dialing mode.

3 Say the voice tag stored on the cellular phone.

Your voice is recognized, and the call is made.

Notes

- Check that unit and cellular phone are connected beforehand.
- Store a voice tag on your cellular phone beforehand.
- If you activate voice dialing with a cellular phone connected to this unit, this function may not always work in some cases.
- Noises such as the engine running may interfere with sound recognition. In order to improve recognition, operate under conditions where noise is minimized.
- Voice dialing may not work in some situations, depending on the effectiveness of the cellular phone's recognition function. For details, see the support site (page 26).

Tips

- Speak in the same way as you did when you stored the voice tag.
- Store a voice tag while seated in the car, via this unit with “BT PHONE” source selected.

Music streaming

Listening to music from an audio device

You can listen to music of an audio device on this unit if the audio device supports A2DP (Advanced Audio Distribution Profile) of Bluetooth technology.

1 Turn down the volume on this unit.

2 Press **(SOURCE) repeatedly until “BT AUDIO” appears.**

3 Operate the audio device to start playback.

4 Adjust the volume on this unit.

Adjusting the volume level

The volume level is adjustable for any difference between the unit and the Bluetooth audio device.

1 Start playback of the Bluetooth audio device at a moderate volume.

2 Set your usual listening volume on the unit.

3 Press the select button repeatedly until “BTA” appears, and rotate the volume control dial to adjust the input level (–8 dB to +18 dB).

Operating an audio device with this unit

You can perform the following operations on this unit if the audio device supports AVRCP (Audio Video Remote Control Profile) of Bluetooth technology. (The operation differs depending on the audio device.)

To	Press
Play	(⏸) (PAUSE)* on this unit.
Pause	(⏸) (PAUSE)* on this unit.
Skip tracks	SEEK -/+ (◀▶) [once for each track]

* Depending on the device, it may be necessary to press twice.

Operations other than the above should be performed on the audio device.

Notes

- During audio device playback, information such as track number/time, playback status, etc., of a connected audio device is not displayed on this unit.
- Even if the source is changed on this unit, playback of the audio device does not stop.

Tip

You can connect a cellular phone that supports A2DP (Advanced Audio Distribution Profile) as an audio device and listen to music.

Deleting registration of all paired devices

- 1 Press (OFF).
This unit is turned off.
- 2 If “BT” lights, press and hold (BT) until “BT” turns off.
- 3 Press and hold the select button.
- 4 Press the select button repeatedly until “BT INIT” appears.
- 5 Press (SEEK) +.
Initializing starts.
It takes 3 seconds to cancel all registration.
Do not turn off the power while “INITIAL” is flashing.

Other functions

Changing the sound settings

Adjusting the sound characteristics

- 1 Press the select button repeatedly until the desired item appears.
- 2 Rotate the volume control dial to adjust the selected item.
After 3 seconds, the setting is complete and the display returns to normal play/reception mode.

The following items can be set (follow the page reference for details):

“●” indicates the default settings.

EQ3

To select an equalizer type: “XPLOD,” “VOCAL,” “EDGE,” “CRUISE,” “SPACE,” “GRAVITY,” “CUSTOM” or “OFF” (●).

LOW*1, **MID***1, **HI***1 (page 18)

To customize the equalizer curve.

BAL (Balance)

To adjust the balance between the right and left speakers: “RIGHT-10” – “CENTER” (●) – “LEFT-10”

FAD (Fader)

To adjust the balance between the front and rear speakers: “FRONT-10” – “CENTER” (●) – “REAR-10”

SUB (Subwoofer volume)

To adjust the subwoofer volume: “+10 dB” – “0 dB” (●) – “-10 dB”
 (“ATT” is displayed at the lowest setting.)

AUX*2 (AUX level)

To adjust the volume level for each connected auxiliary equipment. This setting negates the need to adjust the volume level between sources (page 19).

Adjustable level: “+18 dB” – “0 dB” (●) – “-8 dB”

BTA*3

To adjust the volume level for each connected Bluetooth audio device. This setting negates the need to adjust the volume level between sources (page 16).

Adjustable level: “+18 dB” – “0 dB” (●) – “-8 dB”

*1 When EQ3 is activated.

*2 When AUX source is activated.

*3 When Bluetooth audio source is activated (page 16).

Customizing the equalizer curve — EQ3

“CUSTOM” of EQ3 allows you to make your own equalizer settings.

- 1 **Select a source, then press the select button repeatedly to select “EQ3.”**
- 2 **Rotate the volume control dial to select “CUSTOM.”**
- 3 **Press the select button repeatedly until “LOW,” “MID” or “HI” appears.**
- 4 **Rotate the volume control dial to adjust the selected item.**

The volume level is adjustable in 1 dB steps, from -10 dB to +10 dB.



Repeat steps 3 and 4 to adjust the equalizer curve.

To restore the factory-set equalizer curve, press and hold the select button before the setting is complete.

After 3 seconds, the setting is complete and the display returns to normal play/reception mode.

Tip

Other equalizer types are also adjustable.

Adjusting setup items — SET

- 1 **Press and hold the select button.**
The setup display appears.
- 2 **Press the select button repeatedly until the desired item appears.**
- 3 **Rotate the control dial to select the setting (example “ON” or “OFF”).**
- 4 **Press and hold the select button.**
The setup is complete and the display returns to normal play/reception mode.

Note

Displayed items will differ, depending on the source and setting.

The following items can be set (follow the page reference for details):

“●” indicates the default settings.

CLOCK-ADJ (Clock Adjust) (page 6)

BEEP

To set “BEEP-ON” (●) or “BEEP-OFF.”

RM (Rotary Commander)

To change the operative direction of the rotary commander controls.

- “RM NORM” (●): to use the rotary commander in the factory-set position.
- “RM REV”: when you mount the rotary commander on the right side of the steering column.

AUX-A*1 (AUX Audio)

To turn the AUX source display “AUX-A-ON” (●) or “AUX-A-OFF” (page 19).

A.OFF (Auto Off)

To shut off automatically after a desired time when the unit is turned off.

- “A.OFF-NO” (●), “A.OFF-30S (Seconds),” “A.OFF-30M (Minutes)” or “A.OFF-60M (Minutes).”

B.OUT (Black Out)

To turn off the illumination automatically for any source (for example, during CD playback/radio reception, etc.).

- “B.OUT-ON”*2: to turn off the illumination if no operation is performed for 5 seconds.
- “B.OUT-OFF” (●): to deactivate the Black Out function.

To bring the light back on, press any button.

DEMO (Demonstration)

To set “DEMO-ON” (●) or “DEMO-OFF.”

DIM (Dimmer)

To change the brightness of the display.

- “DIM-ON”: to dim the display.
- “DIM-OFF” (●): to deactivate the dimmer.

A.SCRL*3 (Auto Scroll)

To scroll long displayed item automatically when the disc/album/track is changed.

- “A.SCRL-ON” (●): to scroll.
- “A.SCRL-OFF”: to not scroll.

LOCAL (Local Seek Mode)

– “LOCAL-ON”: to only tune into stations with stronger signals.

- “LOCAL-OFF” (●): to tune normal reception.

MONO*4 (Monaural Mode)

To improve poor FM reception, select monaural reception mode.

- “MONO-ON”: to hear stereo broadcast in monaural.
- “MONO-OFF” (●): to hear stereo broadcast in stereo.

LPF (Low Pass Filter)

To select the subwoofer cut-off frequency: “LPF OFF” (●), “LPF 125Hz” or “LPF 78Hz.”

LOUD (Loudness)

To allow you to listen clearly at low volume levels.

- “LOUD-ON”: to reinforce bass and treble.
- “LOUD-OFF” (●): to not reinforce bass and treble.

DM+*3

To set the DM+ function.

- “DM+-ON” (●): to activate it.
- “DM+-OFF”: to cancel it.

BTM (page 12)

BT INIT*1 (page 17)

*1 When the unit is turned off.

*2 When the black out function is activated, the unit cannot be operated with the card remote commander.

*3 When CD/USB source is activated.

*4 When FM is received.

Using optional equipment

Auxiliary audio equipment

By connecting an optional portable audio device to the AUX input jack (stereo mini jack) on the unit and then simply selecting the source, you can listen on your car speakers. The volume level is adjustable for any difference between the unit and the portable audio device. Follow the procedure below:

Connecting the portable audio device

- 1 Turn off the portable audio device.
- 2 Turn down the volume on the unit.
- 3 Connect to the unit.

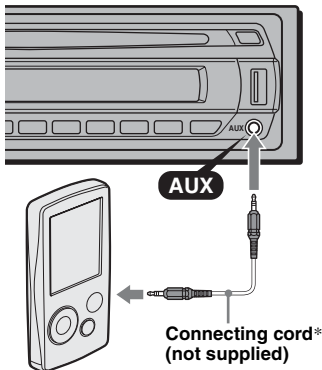

* Be sure to use a straight type plug.

Adjust the volume level

Be sure to adjust the volume for each connected audio device before playback.

- 1 Turn down the volume on the unit.
- 2 Press (SOURCE) repeatedly until “AUX” appears. “AUX FRONT IN” appears.
- 3 Start playback of the portable audio device at a moderate volume.
- 4 Set your usual listening volume on the unit.
- 5 Press the select button repeatedly until “AUX” appears, and rotate the control dial to adjust the input level (–8 dB to +18 dB).

Rotary commander RM-X4S

Attaching the label

Attach the indication label depending on how you mount the rotary commander.

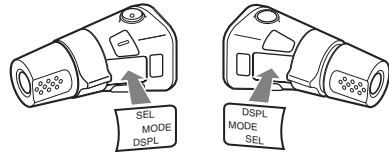

Location of controls

The corresponding buttons on the rotary commander control the same functions as those on this unit.

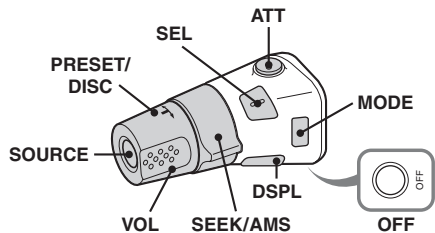

The following controls on the rotary commander require a different operation from the unit.

- **ATT (attenuate) button**
To attenuate the sound. To cancel, press again.
- **SEL (select) button**
The same as the select button on the unit. During the Quick-BrowZer mode, (SEL) (select) is inactive.

continue to next page →

• PRESET/DISC control

CD/USB: The same as (1)/(2) (ALBUM -/+) on the unit (push in and rotate).

Radio: To receive stored stations (push in and rotate).

• VOL (volume) control

The same as the control dial on the unit (rotate).

• SEEK/AMS control

The same as (SEEK) -/+ on the unit (rotate, or rotate and hold).

• DSPL (display) button

To change display items.

Changing the operative direction

The operative direction of the controls is factory-set as shown below.

To increase

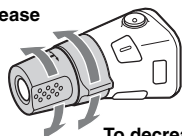

To decrease

If you need to mount the rotary commander on the right hand side of the steering column, you can reverse the operative direction.

- 1 While pushing the VOL control, press and hold (SEL).

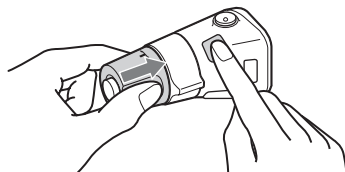

Additional Information

Precautions

- If your car has been parked in direct sunlight, allow the unit to cool off before operating it.
- Power antenna (aerial) will extend automatically while the unit is operating.

Moisture condensation

On a rainy day or in a very damp area, moisture condensation may occur inside the lenses and display of the unit. Should this occur, the unit will not operate properly. In such a case, remove the disc and wait for about an hour until the moisture has evaporated.

To maintain high sound quality

Be careful not to splash juice or other soft drinks onto the unit or discs.

Notes on discs

- To keep a disc clean, do not touch its surface. Handle the disc by its edge.
- Keep your discs in their cases or disc magazines when not in use.
- Do not subject discs to heat/high temperature. Avoid leaving them in a parked car or on a dashboard/rear tray.
- Do not attach labels, or use discs with sticky ink/residue. Such discs may stop spinning when used, causing a malfunction, or may ruin the disc.



- Do not use any discs with labels or stickers attached. The following malfunctions may result from using such discs:
 - Inability to eject a disc (due to a label or sticker peeling off and jamming the eject mechanism).
 - Inability to read audio data correctly (e.g., playback skipping, or no playback) due to heat shrinking of a sticker or label causing a disc to warp.
- Discs with non-standard shapes (e.g., heart, square, star) cannot be played on this unit. Attempting to do so may damage the unit. Do not use such discs.
- You cannot play 8 cm (3 1/4 in) CDs.

- Before playing, clean the discs with a commercially available cleaning cloth. Wipe each disc from the center out. Do not use solvents such as benzine, thinner, commercially available cleaners, or antistatic spray intended for analog discs.



Notes on CD-R/CD-RW discs

- Some CD-Rs/CD-RWs (depending on the equipment used for its recording or the condition of the disc) may not play on this unit.
- You cannot play a CD-R/a CD-RW that is not finalized.
- The unit is compatible with the ISO 9660 level 1/level 2 format, Joliet/Romeo in the expansion format, and Multi Session.
- The maximum number of:
 - folders (albums): 150 (including root and empty folders).
 - files (tracks) and folders contained in a disc: 300 (if a folder/file names contain many characters, this number may become less than 300).
 - displayable characters for a folder/file name is 32 (Joliet), or 64 (Romeo).
- When the disc is recorded in Multi Session the first track of the first session format is recognized and played (any other format is skipped). The priority of the format is CD-DA and MP3/WMA/AAC.
 - When the first track is a CD-DA, only CD-DA of the first session is played.
 - When the first track is not a CD-DA, the MP3/WMA/AAC session is played. If the disc has no data in any of these formats, “NO MUSIC” is displayed.

Music discs encoded with copyright protection technologies

This product is designed to play back discs that conform to the Compact Disc (CD) standard. Recently, various music discs encoded with copyright protection technologies are marketed by some record companies. Please be aware that among those discs, there are some that do not conform to the CD standard and may not be playable by this product.

Note on DualDiscs

A DualDisc is a two sided disc product which mates DVD recorded material on one side with digital audio material on the other side. However, since the audio material side does not conform to the Compact Disc (CD) standard, playback on this product is not guaranteed.

About USB devices

- Mass Storage Class and ATRAC Audio Device type USB devices compliant with the USB standard can be used. However, this unit cannot recognize USB devices via a USB HUB. For details on the compatibility of your USB device, visit the Sony support website (page 26).
- Corresponding codec is different according to device type.
 - Mass Storage Class: MP3/WMA/AAC
 - ATRAC Audio Device: ATRAC/MP3/WMA/AAC
- DRM (Digital Rights Management) files other than ATRAC cannot be played.
- The maximum number of displayable data is as follows.
 - Mass Storage Class:
 - folders (albums): 128, files (tracks) per folder: 500
 - ATRAC Audio Device: ATRAC/MP3/WMA/AAC
 - albums/artists/playlists/genres: 65,535, tracks: 65,535

Notes

- When using a cable, use the one supplied with the USB device to connect.
- Do not use a USB device that is so large or heavy it may interfere with driving operations.
- Do not leave a USB device in a parked car, as malfunction may result.
- It may take time for playback to begin, depending on the amount of recorded data.
- Backup of data in a USB device is recommended.

Playback order of MP3/WMA/AAC files (CD-R/RW or Mass Storage Class)

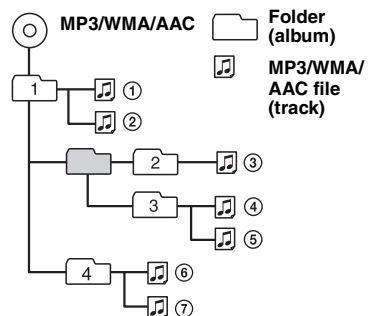

About MP3 files

- MP3, which stands for MPEG-1 Audio Layer-3, is a music file compression format standard. It compresses audio CD data to approximately 1/10 of its original size.
- ID3 tag versions 1.0, 1.1, 2.2, 2.3 and 2.4 apply to MP3 only. ID3 tag is 15/30 characters (1.0 and 1.1), or 63/126 characters (2.2, 2.3 and 2.4).
- When naming an MP3 file, be sure to add the file extension “.mp3” to the file name.
- During playback or fast-forward/reverse of a VBR (Variable Bit Rate) MP3 file, elapsed playing time may not display accurately.

Note

If you play a high-bit-rate MP3, such as 320 kbps, sound may be intermittent.

About WMA files

- WMA, which stands for Windows Media Audio, is a music file compression format standard. It compresses audio CD data to approximately 1/22* of its original size.
- WMA tag is 63 characters.
- When naming a WMA file, be sure to add the file extension “.wma” to the file name.
- During playback or fast-forward/reverse of a VBR (Variable Bit Rate) WMA file, elapsed playing time may not display accurately.

* only for 64 kbps

Note

Playback of a lossless compression file is not supported.

About AAC files

- AAC, which stands for Advanced Audio Coding, is a music file compression format standard. It compresses audio CD data to approximately 1/11* of its original size.
- AAC tag is 126 characters.
- When naming an AAC file, be sure to add the file extension “.m4a” to the file name.
- During playback or fast-forward/reverse of a VBR (Variable Bit Rate) AAC file, elapsed playing time may not display accurately.

* only for 128 kbps

Note

Playback of the following AAC files is not supported.
– lossless compression
– copyright-protected

About ATRAC files

ATRAC3plus format

ATRAC3, which stands for Adaptive Transform Acoustic Coding3, is audio compression technology. It compresses audio CD data to approximately 1/10 of its original size. ATRAC3plus, which is an extended format of ATRAC3, compresses the audio CD data to approximately 1/20 of its original size. The unit accepts both ATRAC3 and ATRAC3plus format. The characters for text information written by SonicStage are displayed.

About Bluetooth function

What is Bluetooth technology?

- Bluetooth wireless technology is a short-range wireless technology that enables wireless data communication between digital devices, such as a cellular phone and a headset. Bluetooth wireless technology operates within a range of about 10 m (about 33 feet). Connecting two devices is common, but some devices can be connected to multiple devices at the same time.
- You do not need to use a cable for connection since Bluetooth technology is a wireless technology, neither is it necessary for the devices to face one another, such is the case with infrared technology. For example, you can use such a device in a bag or pocket.
- Bluetooth technology is an international standard supported by millions of companies all over the world, and employed by various companies worldwide.

On Bluetooth communication

- Bluetooth wireless technology operates within a range of about 10 m. Maximum communication range may vary depending on obstacles (person, metal, wall, etc.) or electromagnetic environment.
- The following conditions may affect the sensitivity of Bluetooth communication.
 - There is an obstacle such as a person, metal, or wall between this unit and Bluetooth device.
 - A device using 2.4 GHz frequency, such as a wireless LAN device, cordless telephone, or microwave oven, is in use near this unit.
- Because Bluetooth devices and wireless LAN (IEEE802.11b/g) use the same frequency, microwave interference may occur and result in communication speed deterioration, noise, or invalid connection if this unit is used near a wireless LAN device. In such as case, perform the following.
 - Use this unit at least 10 m away from the wireless LAN device.
 - If this unit is used within 10 m of a wireless LAN device, turn off the wireless LAN device.
 - Install this unit and Bluetooth device as near to each other as possible.

- Microwaves emitting from a Bluetooth device may affect the operation of electronic medical devices. Turn off this unit and other Bluetooth devices in the following locations, as it may cause an accident.
 - where inflammable gas is present, in a hospital, train, airplane, or petrol station
 - near automatic doors or a fire alarm
- This unit supports security capabilities that comply with the Bluetooth standard to provide a secure connection when the Bluetooth wireless technology is used, but security may not be enough depending on the setting. Be careful when communicating using Bluetooth wireless technology.
- We do not take any responsibility for the leakage of information during Bluetooth communication.
- Connection with all Bluetooth devices cannot be guaranteed.
- A device featuring Bluetooth function is required to conform to the Bluetooth standard specified by Bluetooth SIG, and be authenticated.
 - Even if the connected device conforms to the above mentioned Bluetooth standard, some devices may not be connected or work correctly, depending on the features or specifications of the device.
 - While talking on the phone hands free, noise may occur, depending on the device or communication environment.
- Depending on the device to be connected, it may require some time to start communication.

Others

- Using the Bluetooth device may not function on cellular phones, depending on radio wave conditions and location where the equipment is being used.
- If you experience discomfort after using the Bluetooth device, stop using the Bluetooth device immediately. Should any problem persist, consult your nearest Sony dealer.

If you have any questions or problems concerning your unit that are not covered in this manual, consult your nearest Sony dealer.

Maintenance

Replacing the lithium battery of the card remote commander

Under normal conditions, the battery will last approximately 1 year. (The service life may be shorter, depending on the conditions of use.) When the battery becomes weak, the range of the card remote commander becomes shorter. Replace the battery with a new CR2025 lithium battery. Use of any other battery may present a risk of fire or explosion.

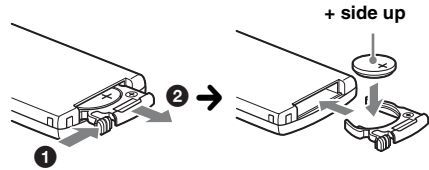

Notes on the lithium battery

- Keep the lithium battery out of the reach of children. Should the battery be swallowed, immediately consult a doctor.
- Wipe the battery with a dry cloth to assure a good contact.
- Be sure to observe the correct polarity when installing the battery.
- Do not hold the battery with metallic tweezers, otherwise a short-circuit may occur.

WARNING

Battery may explode if mistreated. Do not recharge, disassemble, or dispose of in fire.

Fuse replacement

When replacing the fuse, be sure to use one matching the amperage rating stated on the original fuse. If the fuse blows, check the power connection and replace the fuse. If the fuse blows again after replacement, there may be an internal malfunction. In such a case, consult your nearest Sony dealer.

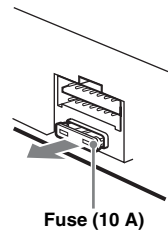

continue to next page →

Cleaning the connectors

The unit may not function properly if the connectors between the unit and the front panel are not clean. In order to prevent this, detach the front panel (page 6) and clean the connectors with a cotton swab. Do not apply too much force. Otherwise, the connectors may be damaged.

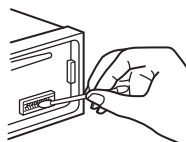

Main unit

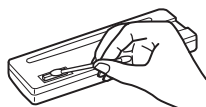

Back of the front panel

Notes

- For safety, turn off the ignition before cleaning the connectors, and remove the key from the ignition switch.
- Never touch the connectors directly with your fingers or with any metal device.

Removing the unit

1 Remove the protection collar.

- 1 Detach the front panel (page 6).
- 2 Engage the release keys together with the protection collar.

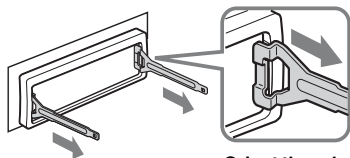

Orient the release keys as shown.

- 3 Pull out the release keys to remove the protection collar.

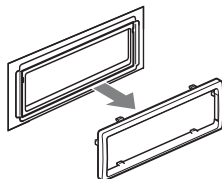

2 Remove the unit.

- 1 Insert both release keys simultaneously until they click.

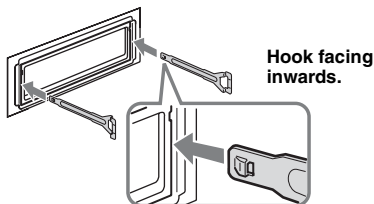

- 2 Pull the release keys to unseat the unit.

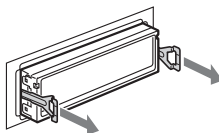

- 3 Slide the unit out of the mounting.

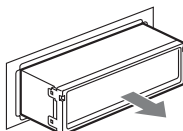

Specifications

CD Player section

Signal-to-noise ratio: 120 dB
Frequency response: 10 – 20,000 Hz
Wow and flutter: Below measurable limit

Tuner section

FM

Tuning range:
87.5 – 108.0 MHz (at 50 kHz step)
Antenna (aerial) terminal:
External antenna (aerial) connector
Intermediate frequency: 10.7 MHz/450 kHz
Usable sensitivity: 9 dBf
Selectivity: 75 dB at 400 kHz
Signal-to-noise ratio: 67 dB (stereo), 69 dB (mono)
Harmonic distortion at 1 kHz: 0.5 % (stereo), 0.3 % (mono)
Separation: 35 dB at 1 kHz
Frequency response: 30 – 15,000 Hz

MW

Tuning range:
531 – 1,602 kHz (at 9 kHz step)
Antenna (aerial) terminal:
External antenna (aerial) connector
Intermediate frequency: 10.7 MHz/450 kHz
Sensitivity: 30 μ V

SW

Tuning range:

- SW1: 2,940 – 7,735 kHz
- SW2: 9,500 – 18,135 kHz
(except for 10,140 – 11,575 kHz)

Antenna (aerial) terminal:

External antenna (aerial) connector

Intermediate frequency: 10.7 MHz/450 kHz

Sensitivity: 30 μ V

USB Player section

Interface: USB (Full-speed)

Maximum current: 500 mA

Wireless Communication

Communication System:

Bluetooth Standard version 2.0

Output:

Bluetooth Standard Power Class 2 (Max. +4 dBm)

Maximum communication range:

Line of sight approx. 10 m (33 ft)*1

Frequency band:

2.4 GHz band (2.4000 – 2.4835 GHz)

Modulation method: FHSS

Compatible Bluetooth Profiles*2:

- A2DP (Advanced Audio Distribution Profile)
- AVRCP (Audio Video Remote Control Profile)
- HFP (Handsfree Profile) 1.5
- HSP (Headset Profile)

*1 *The actual range will vary depending on factors such as obstacles between devices, magnetic fields around a microwave oven, static electricity, reception sensitivity, antenna's performance, operating system, software application, etc.*

*2 *Bluetooth standard profiles indicate the purpose of Bluetooth communication between devices.*

Power amplifier section

Output: Speaker outputs (sure seal connectors)

Speaker impedance: 4 – 8 ohms

Maximum power output: 52 W \times 4 (at 4 ohms)

General

Outputs:

- Audio outputs terminal (front/rear)
- Subwoofer output terminal (mono)
- Power antenna (aerial) relay control terminal
- Power amplifier control terminal

Inputs:

- Telephone ATT control terminal
- Remote controller input terminal
- Antenna (aerial) input terminal
- AUX input jack (stereo mini jack)

Tone controls:

- Low: ± 10 dB at 60 Hz (XPLOD)
- Mid: ± 10 dB at 1 kHz (XPLOD)
- High: ± 10 dB at 10 kHz (XPLOD)

Power requirements: 12 V DC car battery
(negative ground (earth))

Dimensions: Approx. 178 \times 50 \times 179 mm
(7 $\frac{1}{8}$ \times 2 \times 7 $\frac{1}{8}$ in) (w/h/d)

Mounting dimensions: Approx. 182 \times 53 \times 162 mm
(7 $\frac{1}{4}$ \times 2 $\frac{1}{8}$ \times 6 $\frac{1}{2}$ in) (w/h/d)

Mass: Approx. 1.2 kg (2 lb 11 oz)

Supplied accessories:

Card remote commander: RM-X304

Parts for installation and connections (1 set)

Optional accessory:

Rotary commander: RM-X4S

Your dealer may not handle some of the above listed accessories. Please ask the dealer for detailed information.

US and foreign patents licensed from Dolby Laboratories.

MPEG Layer-3 audio coding technology and patents licensed from Fraunhofer IIS and Thomson.

This product is protected by certain intellectual property rights of Microsoft Corporation. Use or distribution of such technology outside of this product is prohibited without a license from Microsoft or an authorized Microsoft subsidiary.

Content providers are using the digital rights management technology for Windows Media contained in this device ("WM-DRM") to protect the integrity of their content ("Secure Content") so that their intellectual property, including copyright, in such content is not misappropriated.

This device uses WM-DRM software to play Secure Content ("WM-DRM Software"). If the security of the WM-DRM Software in this device has been compromised, owners of Secure Content ("Secure Content Owners") may request that Microsoft revoke the WM-DRM Software's right to acquire new licenses to copy, display and/or play Secure Content. Revocation does not alter the WM-DRM Software's ability to play unprotected content. A list of revoked WM-DRM Software is sent to your device whenever you download a license for Secure Content from the Internet or from a PC. Microsoft may, in conjunction with such license, also download revocation lists onto your device on behalf of Secure Content Owners.

Design and specifications are subject to change without notice.



- Halogenated flame retardants are not used in the certain printed wiring boards.
- Halogenated flame retardants are not used in cabinets.
- Packaging cushions are made from paper.

Troubleshooting

The following checklist will help you remedy problems you may encounter with your unit. Before going through the checklist below, check the connection and operating procedures.

If the problem is not solved, visit the following Support site.

Support site

If you have any questions or for the latest support information on this product, please visit the web site below:

Customers in Latin America:

<http://esupport.sony.com/ES/LA/>

Customers in Pan Asia:

<http://www.sony-asia.com/section/support>

<http://www.sony-asia.com/caraudio/>

General

No power is being supplied to the unit.

- Check the connection. If everything is in order, check the fuse.
- If the unit is turned off and the display disappears, it cannot be operated with the remote commander.
→ Turn on the unit.

The power antenna (aerial) does not extend.

The power antenna (aerial) does not have a relay box.

No sound.

- The volume is too low.
- The ATT function is activated, or the Telephone ATT function (when the interface cable of a car telephone is connected to the ATT lead) is activated.
- The position of the fader control "FAD" is not set for a 2-speaker system.
- The Bluetooth audio device is in pause.
→ Cancel pause.

No beep sound.

- The beep sound is canceled (page 18).
- An optional power amplifier is connected and you are not using the built-in amplifier.

The contents of the memory have been erased.

- The RESET button has been pressed.
→ Store again into the memory.
- The power supply lead or battery has been disconnected.
- The power supply lead is not connected properly.

Stored stations and correct time are erased.

The fuse has blown.

Makes noise when the position of the ignition is switched.

The leads are not matched correctly with the car's accessory power connector.

During playback or reception, demonstration mode starts.

If no operation is performed for 5 minutes with "DEMO-ON" set, demonstration mode starts.
→ Set "DEMO-OFF" (page 18).

The display disappears from/does not appear in the display window.

- The dimmer is set "DIM-ON" (page 18).
- The display disappears if you press and hold (OFF).
→ Press and hold (OFF) on the unit until the display appears.
- The connectors are dirty (page 24).

The Auto Off function does not operate.

The unit is turned on. The Auto Off function activates after turning off the unit.

→ Turn off the unit.

The display disappears while the unit is operating.

The Black Out function is set to on (page 18).

Card remote commander operation is not possible.

- If the Black Out function is activated (no lighting), card remote commander operation is not possible (page 18).
- Make sure the insulation film has been removed (page 6).

CD playback

The disc cannot be loaded.

- Another disc is already loaded.
- The disc has been forcibly inserted upside down or in the wrong way.

The disc does not playback.

- Defective or dirty disc.
- The CD-Rs/CD-RWs are not for audio use (page 21).

MP3/WMA/AAC files cannot be played back.

The disc is incompatible with the MP3/WMA/AAC format and version (page 22).

MP3/WMA/AAC files take longer to play back than others.

The following discs take a longer time to start playback.

- a disc recorded with a complicated tree structure.
- a disc recorded in Multi Session.
- a disc to which data can be added.

The display items do not scroll.

- For discs with very many characters, those may not scroll.
- "A.SCRL" is set to "OFF."
→ Set "A.SCRL-ON" (page 18).
→ Press and hold (DSPL) (SCRL).

The sound skips.

- Installation is not correct.
→ Install the unit at an angle of less than 45° in a sturdy part of the car.
- Defective or dirty disc.

The operation buttons do not function.

The disc will not eject.

Press the RESET button (page 6).

Radio reception

**The stations cannot be received.
The sound is hampered by noises.**

- Connect a power antenna (aerial) control lead (blue) or accessory power supply lead (red) to the power supply lead of a car's antenna (aerial) booster (only when your car has built-in FM/MW/SW antenna (aerial) in the rear/side glass).
- Check the connection of the car antenna (aerial).
- The auto antenna (aerial) will not go up.
 - Check the connection of the power antenna (aerial) control lead.
- Check the frequency.

Preset tuning is not possible.

- Store the correct frequency in the memory.
- The broadcast signal is too weak.

Automatic tuning is not possible.

- Setting of the local seek mode is not correct.
 - Tuning stops too frequently:
Set "LOCAL-ON" (page 18).
 - Tuning does not stop at a station:
Set "MONO-ON" (page 18).
- The broadcast signal is too weak.
 - Perform manual tuning.

During FM reception, the "ST" indication flashes.

- Tune in the frequency accurately.
- The broadcast signal is too weak.
 - Set "MONO-ON" (page 18).

An FM program broadcast in stereo is heard in monaural.

The unit is in monaural reception mode.
→ Set "MONO-OFF" (page 18).

USB playback

You cannot play back items via a USB HUB.

This unit cannot recognize USB devices via a USB HUB.

Cannot play back items.

A USB device does not work.
→ Reconnect it.

The USB device takes longer to play back.

The USB device contains files with a complicated tree structure.

A beep sounds.

During playback, the USB device has been disconnected.

→ Before disconnecting a USB device, make sure to stop playback first for data protection.

The sound is intermittent.

The sound may be intermittent at a high-bit-rate of more than 320 kbps.

Bluetooth function

The connecting device cannot detect this unit.

- Before the pairing is made, set this unit to pairing standby mode.
- While connected to a Bluetooth device, this unit cannot be detected from another device. Disconnect the current connection and search for this unit from another device.
- When the device pairing is made, set the Bluetooth signal output to on (page 15).

Connection is not possible.

- Connect to this unit from a Bluetooth device or vice versa. The connection is controlled from one side (this unit or Bluetooth device), but not both.
- Check the pairing and connection procedures in the manual of the other device, etc., and perform the operation again.

The talker's voice volume is low.

Adjust the volume level.

A call partner says that the volume is too low or high.

Adjust the volume accordingly using Mic Gain adjustment (page 15).

Echo or noise occurs in phone call conversations.

- Lower the volume.
- If the ambient noise other than the phone call sound is loud, try reducing this noise.
E.g.: If a window is open and road noise, etc., is loud, shut the window. If the air conditioner is loud, lower the air conditioner.

The phone is not connected.

When the Bluetooth audio is played back, the phone is not connected even if you press  (handsfree).

→ Connect from the phone.

The phone sound quality is poor.

Phone sound quality depends on reception conditions of cellular phone.

→ Move your car to a place where you can enhance the cellular phone's signal if the reception is poor.

The volume of the connected audio device is low (high).

Volume level will differ depending on the audio device.

→ Adjust the volume of the connected audio device or this unit.

continue to next page →

The sound skips during playback of a Bluetooth audio device.

- Reduce the distance between the unit and the Bluetooth audio device.
- If the Bluetooth audio device is stored in a case which interrupts the signal, remove the audio device from the case while using.
- Several Bluetooth devices or other devices which emit radio waves are used nearby.
 - Turn off the other devices.
 - Reduce the distance from the other devices.
- The playback sound stops momentarily when the connection between this unit and the cellular phone is being made. This is not a malfunction.

The connected Bluetooth audio device cannot be controlled.

Check that the connected Bluetooth audio device supports AVRCP.

Some functions do not work.

Check if the connecting device supports the functions in question.

A call is answered unintentionally.

The connecting phone is set to answer a call automatically.

No sound is output from the car speakers during handsfree call.

If the sound is output from the cellular phone, set the cellular phone to output the sound from the car speakers.

“OFF BT” appears when initializing.

Press and hold **(BT)** until “**OFF BT**” turns off. Then initialize again (page 17).

Error displays/Messages

CHECKING

The unit is confirming the connection of a USB device.
→ Wait until confirming the connection is finished.

ERROR

- The disc is dirty or inserted upside down.
 - Clean or insert the disc correctly.
- A blank disc has been inserted.
- The disc cannot play due to a problem.
 - Insert another disc.
- USB device was not automatically recognized.
 - Reconnect it again.
- Press **▲** to remove the disc.

FAILURE

The connection of speakers/amplifiers is incorrect.
→ See the installation/connections manual of this model to check the connection.

HUB NO SUPRT

USB HUB is not supported on this unit.

L. SEEK +/-

The local seek mode is on during automatic tuning.

NO INFO

Text information is not written in the MP3/WMA/AAC file.

NO MUSIC

The disc/USB device does not contain a music file.
→ Insert a music CD in this unit.
→ Connect a USB device with a music file in it.

NO NAME

A disc/album/track name is not written in the track.

NO TRACK

The selected item in the USB device does not contain an album/track.

OFFSET

There may be an internal malfunction.
→ Check the connection. If the error indication remains on in the display, consult your nearest Sony dealer.

OVERLOAD

USB device is overloaded.
→ Disconnect the USB device, then change the source by pressing **(SOURCE)**.
→ Indicates that the USB device is out of order, or an unsupported device is connected.

READ

The unit is reading all track and album information on the disc/USB device.
→ Wait until reading is complete and playback starts automatically. Depending on the disc/USB device structure, it may take more than a minute.

RESET

The CD unit cannot be operated due to a problem.
→ Press the RESET button (page 6).

USB NO DEV (No Device)

(SOURCE) is selected without a USB device connected. A USB device or a USB cable has been disconnected during playback.
→ Be sure to connect a USB device and USB cable.

USB NO SUPRT (USB Not Support)

The connected USB device is not supported.
→ Connect a USB device of Mass Storage Class (page 21).

“LLLL” or “rrrr”

During reverse or fast-forward, you have reached the beginning or the end of the disc and you cannot go any further.

“_”

The character cannot be displayed with the unit.

If these solutions do not help improve the situation, consult your nearest Sony dealer.
If you take the unit to be repaired because of CD playback trouble, bring the disc that was used at the time the problem began.

NO INFO

تتم الا ان كتابة معلومات النص على ملف MP3/WMA/AAC.

NO MUSIC

لا تحتوي الأسطوانة/ جهاز USB ملف موسيقى.
← قم بإدخال أسطوانة CD موسيقية في هذه الوحدة.
← قم بتوصيل جهاز USB يحتوي على ملف موسيقى.

NO NAME

اسم الأسطوانة/ اليوم/ المقطوعة غير مكتوب في المقطوعة.

NO TRACK

البند المختار في جهاز USB لا يحتوي على اليوم/ مقطوعة.

OFFSET

قد حدث خلل داخلي.
← تحقق من عملية التحويل. إذا ظهرت معالجات الخلل على الشاشة، استشر موزع سوني Sony القريب منك.

OVERLOAD

تحميل زائد على جهاز USB.
← افصل جهاز USB، ثم قم بتغيير المصدر عن طريق ضغط (SOURCE).
← يشير الى ان جهاز USB خارج الطلب، او تم توصيل جهاز غير مدعوم.

READ

الوحدة تقرأ جميع معلومات المقطوعة والالبوم المسجلة في الأسطوانة/ جهاز USB.
← انتظر إلى أن تنتهي عملية القراءة ويبدأ العرض تلقائياً. تبعاً لتركيبة الأسطوانة/ جهاز USB، قد تستغرق عملية القراءة أكثر من دقيقة واحدة.

RESET

لا يمكن تشغيل وحدة CD بسبب مشكلة ما.
← اضغط الزر RESET (صفحة ٦).

USB NO DEV

تم اختيار (SOURCE) بدون توصيل جهاز USB. تم فصل جهاز USB او كبل USB اثناء العرض.
← تأكد من توصيل جهاز USB او كبل USB.

USB NO SUPRT

جهاز USB الموصول غير مدعوم.
← قم بتوصيل جهاز USB من الفئة Mass Storage Class (صفحة ٢١).

"LLLL" أو "RRRR"

أثناء وضع التراجع أو التقديم السريع، وصلت إلى بداية أو نهاية الأسطوانة ولا يمكنك التقدم أكثر.

"--"

لا يمكن عرض الرمز بواسطة هذا الجهاز.

إذا لم تساعدك هذه الحلول في التغلب على الموقف، استشر موزع سوني Sony القريب منك.

إذا أخذت هذا الجهاز للتصليح بسبب مشكلة تتعلق بعرض أسطوانة CD، يرجى أن تحمل معك الأسطوانة التي تم استعمالها عند بدء المشكلة.

يتم تخطي الصوت اثناء العرض من جهاز صوت Bluetooth.

- قم بتقليل المسافة بين الوحدة وجهاز صوت Bluetooth.
- إذا تم تخزين جهاز صوت Bluetooth في علبة تعيق الإشارة، قم بإخراج جهاز الصوت من العلبة اثناء الاستعمال.
- تم استعمال عدة اجهزة Bluetooth او اجهزة اخرى تبث موجات لاسلكية بالقرب من بعضها البعض.
← اطفئ الاجهزة الاخرى.
- قلل المسافة من الاجهزة الاخرى.
- يتوقف صوت العرض لحظياً عند تنفيذ الاتصال بين هذه الوحدة والهاتف الخليوي. هذا لا يعد خللاً.

لا يمكن التحكم بجهاز صوت Bluetooth الموصول.

تأكد من ان جهاز صوت Bluetooth الموصول يدعم وظيفة AVRCP.

لا تعمل بعض الوظائف.

تأكد من ان الجهاز الموصول يدعم الوظيفة المعنية.

تتم الاجابة على المكالمة عن غير قصد.

تم ضبط الهاتف الموصول للاجابة على المكالمة تلقائياً.

لا يصدر صوت من سماعات السيارة اثناء المكالمة الايدوية.

اذا كان الصوت يصدر من الهاتف الخليوي، اضبط الهاتف الخليوي لاجراء الصوت من سماعات السيارة.

يظهر "OFF BT" عند اعادة الضبط.

اضغط (BT) واحتفظ بضغطه الى ان ينطفئ "BT". ثم قم بتنفيذ اعادة الضبط مرة اخرى. (صفحة ١٧)

اخطارات/بيانات عرض الخلل

CHECKING

الوحدة تتحقق من توصيل جهاز USB.
← انتظر الى ان تنتهي عملية التحقق من التوصيل.

ERROR

- الأسطوانة منسوخة أو تم تحميلها بوضع مقلوب رأسياً.
- ← قم بتنظيف الأسطوانة أو أدخلها بصورة صحيحة.
- تم ادخال اسطوانة فارغة.
- لا يمكن عرض الأسطوانة بسبب بعض المشاكل.
← قم بإدخال أسطوانة أخرى.
- لم يتم التعرف على جهاز USB تلقائياً.
← أعد توصيله مرة أخرى.
- اضغط ▲ لاجراء الاسطوانة.

FAILURE

توصيل السماعات/مضخمات الصوت غير صحيح.
← راجع دليل التركيب/ التوصيلات الخاص بهذا الموديل للتحقق من التوصيلات.

HUB NO SUPRT

محور الاتصالات USB HUB غير مدعوم على هذه الوحدة.

L. SEEK +/-

وضع البحث المحلي في حالة تشغيل اثناء الموالفة التلقائية.

يتم تخطي الصوت.

- عملية التركيب غير صحيحة.
- قم بتركيب الجهاز بزاوية ٤٥ درجة في جزء متين من السيارة.
- الأسطوانة تالفة أو متسخة.

لا تعمل ازرار الارقام.

- سوف لن يتم اخراج الاسطوانة.
- اضغط الزر RESET (صفحة ٦).

اصوات تنبيه.

- اثناء العرض، تم فصل جهاز USB.
- قبل فصل جهاز USB، تأكد من إيقاف العرض أولاً وذلك لحماية البيانات.

الصوت متقطع.

- قد يتقطع الصوت في معدلات البت العالية التي تتعدى ٣٢٠ كيلوبت بالثانية.

وظيفة Bluetooth

الجهاز الموصول لا يتمكن من اكتشاف هذه الوحدة.

- قبل التوافق، اضبط هذه الوحدة لوضع الاستعداد للتوافق.
- اثناء توصيل جهاز Bluetooth، لا يمكن لجهاز اخر اكتشاف هذه الوحدة. افضل الاتصال الحالي وابحث عن هذه الوحدة من جهاز اخر.
- عند تنفيذ توافق الجهاز، اضبط خرج اشارة Bluetooth الى وضع لتشغيل (صفحة ١٥).

الاتصال غير ممكن.

- قم بالاتصال بهذه الوحدة من جهاز Bluetooth او بالعكس.
- يتم التحكم بالاتصال من جانب واحد (هذه الوحدة من جهاز Bluetooth)، وليس من كلاهما.
- تحقق من اساليب التوافق والاتصال الواردة في الدليل الخاص بالجهاز الآخر، الخ و قم بتنفيذ عملية التشغيل مرة اخرى.

مستوى صوت المتحدث منخفض.

اضبط مستوى الصوت.

الطرف المتصل يقول ان مستوى الصوت منخفض جداً او عالي جداً.

اضبط مستوى الصوت وفقاً لضبط تحصيل المايكروفون (صفحة ١٥).

يحدث صدى او ضوضاء في الحادثة عبر الهاتف.

- قم بتخفيض مستوى الصوت.
- اذا تم سماع ضوضاء غير صوت المكالمات عبر الهاتف، حاول تخفيض الضوضاء.
- مثال: اذا كانت النوافذ مفتوحة وتوجد ضوضاء طريق عالية، قم باغلاق النوافذ. اذا كان ميكيف الهواء عالي، قم بتخفيض ميكيف الهواء.

الهاتف غير موصول.

- عند عرض صوت Bluetooth، لن يتم الاتصال بالهاتف حتى لو ضغطت (لايدوي).
- اتصل من الهاتف.

جودة صوت الهاتف رديئة.

- تعتمد جودة صوت الهاتف على ظروف الهاتف الخلوي.
- قم بتحريك سيارتك في مكان توجد فيه اشارة هاتف خلوي قوية اذا كان الاتصال ضعيف.

مستوى صوت جهاز الصوت الموصول ضعيف (عالي).

- يختلف مستوى الصوت وفقاً لجهاز الصوت.
- اضبط مستوى صوت جهاز الصوت الموصول او هذه الوحدة.

استقبال الراديو

لا يمكن استقبال المحطات.

يتم اعاقه الصوت بالوضوء.

- قم بتوصيل سلك التحكم بالهوائي الآلي (أزرق) أو سلك تجهيز الكمالية (أحمر) بسلك تجهيز معزز الهوائي بتيار السيارة (فقط عندما تكون السيارة مجهزة بهوائي FM/MW/SW داخلي في الزجاج الخلفي / الجانبي).
- تحقق من توصيل هوائي السيارة.
- عند عدم ارتفاع الهوائي التلقائي للأعلى.
- تحقق من توصيل سلك التحكم بالهوائي الآلي.
- تحقق من التردد.

لا يمكن ضبط الموالفة المسبقة.

- قم بتخزين التردد الصحيح في الذاكرة.
- اشارة البث الإذاعي ضعيفة جداً.

الموالفة التلقائية غير ممكنة.

- تهينة وضع البحث المحلي غير صحيحة.
- تتوقف الموالفة بصورة متكررة كثيراً:
- اضبط "LOCAL-ON" (صفحة ١٨).
- لا تتوقف الموالفة عند المحطة:
- اضبط "MONO-ON" (صفحة ١٨).
- اشارة البث الإذاعي ضعيفة جداً.
- قم بتنفيذ الموالفة اليدوية.

أثناء استقبال بث FM، يومض المؤشر "ST".

- قم بموالفة التردد بصورة دقيقة.
- اشارة البث الإذاعي ضعيفة جداً.
- اضبط "MONO-ON" (صفحة ١٨).

برنامج البث الإذاعي الستيريو FM يتم سماعه بصوت غير ستيريو.

- الجهاز في وضع استقبال بث غير ستيريو.
- اضبط "MONO-OFF" (صفحة ١٨).

عرض USB

لا يمكنك عرض البثود من خلال محور اتصالات USB HUB.

- لا تتمكن هذه الوحدة من التعرف على اجهزة USB من خلال محور اتصالات USB HUB.

لا يمكن عرض البثود.

- لا يعمل جهاز USB.
- أعد التوصيل.

يستغرق جهاز USB بعض الوقت الى ان يتم عرضه.

- يحتوي جهاز USB على ملفات بتركيبة هرمية معقدة.

تم مسح المحطات والوقت الصحيح المخزنين.
لقد انعطب الفيوز.

يتم اصدار ضوضاء عند تغيير موضع مفتاح التشغيل.

عدم مطابقة أطراف التوصيل بصورة صحيحة مع موصل طاقة السيارة إلى الكمامية.

أثناء العرض او الاستقبال، يبدأ العرض الايضاحي.

إذا لم يتم تنفيذ عملية تشغيل خلال 5 دقائق عندما تكون الوظيفة "DEMO-ON" مضبوطة، بدأ وضع العرض الايضاحي.
← اضبط الوظيفة "DEMO-OFF" (صفحة ١٨).

تختفي/ لا تظهر المؤشرات في نافذة العرض.

• تم ضبط معتم شدة الاضاءة إلى "DIM-ON" (صفحة ١٨).

• تختفي الشاشة إذا ضغطت (OFF) واحتفظت به مضغوطاً.
• اضغط (OFF) والاحتفاظ بالضغط إلى أن تظهر الشاشة.
• أطراف التوصيل متسخة (صفحة ٢٤).

لم يتم تشغيل وظيفة الايقاف التلقائي.

تم تشغيل الوحدة. يتم تشغيل وظيفة الايقاف التلقائي بعد تشغيل الوحدة.

← قم بإيقاف تشغيل الوحدة.

تختفي الشاشة أثناء تشغيل الوحدة.

تم تشغيل وظيفة التعتيل (صفحة ١٨).

التشغيل بواسطة بطاقة التحكم عن بعد غير ممكن.

• إذا تم تشغيل وظيفة التعتيل (لا توجد اضاءة)، يكون التشغيل بواسطة بطاقة التحكم عن بعد غير ممكناً (صفحة ١٨).
• تأكد من ازالة الفيلم العازل (صفحة ٦).

عرض أسطوانة CD

لا يمكن تحميل الأسطوانة.

• هناك أسطوانة محملة في الوحدة أصلاً.

• تتم محاولة ادخال الأسطوانة بقوة في وضع مقلوب رأسياً أو بطريقة غير صحيحة.

لا يتم عرض الأسطوانة.

• الأسطوانة تالفة أو متسخة.

• أسطوانات CD-R/CD-RW غير مصممة للاستعمال الصوتي (صفحة ٢١).

لا يمكن عرض ملفات MP3/WMA/AAC

الأسطوانة غير متوافق مع صيغة الأسطوانة MP3/WMA/AAC والنسخة (صفحة ٢٢).

يستغرق عرض ملفات MP3/WMA/AAC وقتاً أطول من الملفات الأخرى.

تستغرق الأسطوانات التالية بعض الوقت الى ان يتم عرضها.

– اسطوانة مسجلة بتريكية هرمية معقدة.

– الأسطوانة المسجلة بمقاطع متعددة.

– الأسطوانات القابلة لإضافة بيانات إليها.

لا يتم تحريك بنود الشاشة.

• بالنسبة للأسطوانات التي لها رموز كثيرة، قد لا يتم تحريك بنودها.

• تم ضبط "A.SCR.L" إلى "OFF".

← اضبط "A.SCR.L-ON" (صفحة ١٨).

← اضبط (DSPL) (SCRL) والاحتفاظ بالضغط.

• ان معوقات الملهب الهالوجينية لا تستعمل في بعض الواح الاسلاك المطبوعة.

• لا تستعمل معوقات الملهب الهالوجينية في الخزائن.

• وسائد التعبئة مصنوعة من الورق.

تحري الخلل واصلاحه

قائمة الفحص التالية ستساعدك على معالجة المشكلات التي قد تواجهها في استعمال جهازك. قبل مراجعة قائمة الفحص أدناه، تحقق من التوصيلات وراجع خطوات التشغيل. إذا لم يتم التغلب على المشكلة، يرجى زيارة موقع الدعم التالي.

موقع الدعم

إذا كانت لديك اي اسئلة تتعلق بأحدث معلومات الدعم عن هذا المنتج، رجي زيارة الموقع التالي:
الزبائن في امريكا اللاتينية:

<http://esupport.sony.com/ES/LA/>

الزبائن في اسيا واورقياوسيا:

<http://www.sony-asia.com/section/support>

<http://www.sony-asia.com/caraudio/>

عام

لا يتم تزويد الوحدة بالبطاقة.

• تحقق من التوصيل. إذا كان كل شيء على ما يرام، افحص الفيوز.
• عند ايقاف الوحدة واختفاء الشاشة، يكون التشغيل غير ممكن بواسطة بطاقة التحكم عن بعد.
← قم بتشغيل الوحدة.

لا يتم تمديد الهوائي الالي.

الهوائي الألي لا يتضمن صندوق مرحل.

الصوت معدوم.

• مستوى الصوت منخفض جداً.

• تم تشغيل وظيفة ATT، او تم تشغيل وظيفة هاتف ATT (عند توصيل الكبل اللبني لهاتف السيارة بطرف ATT).

• عدم ضبط موضع التحكم بالمضائفة "FAD" على وضع المتصف لنظام السماعتين.

• جهاز صوت Bluetooth في وضع الايقاف المؤقت.

← قم بالغاء وضع الايقاف المؤقت.

صوت نغمة التنبيه معدوم.

• تم الغاء صوت نغمة التنبيه (صفحة ١٨).

• تم توصيل مضخم صوت اختياري ولم تستعمل مضخم الصوت الداخلي.

تم مسح محتويات الذاكرة.

• تم ضغط الزر RESET.

← قم بالتخزين في الذاكرة مرة اخرى.

• سلك توصيل الطاقة أو البطارية مفصولين.

• عدم توصيل سلك توصيل الطاقة بصورة صحيحة.

SW1: 2940 - 7735 كيلومتر

SW2: 9500 - 18135 كيلومتر

(باستثناء 10140 - 11075 كيلومتر)

طرف توصيل الهوائي:

موصل الهوائي خارجي

التردد المتوسط: 10 مجاهرتز / 450 كيلومتر

الحساسية: 30 ميكروفولت

قسم مشغل USB

موصل السطح البني: USB (سرعة كاملة)

الحد الأقصى للتيار: 500 مللي أمبير

الاتصال اللاسلكي

نظام الاتصال:

Bluetooth Standard الاصدار 2.0

طرف الاخراج:

Bluetooth Standard Power Class 2 (الحد الأقصى

4+ ديسبل أمتار)

الحد الأقصى لنطاق الاتصال:

10 أمتار تقريباً على خط النظر¹⁰

موجة التردد:

موجة 4، 2، جيجاهرتز (4000، 2، 8350، 2، جيجاهرتز)

اسلوب التضمين: FHSS

تصاميم Bluetooth المتوافقة²⁰:

A2DP (تصميم توزيع الصوت المتقدم)

AVRCP (تصميم التحكم عن بعد بالصوت والفيديو)

HFP (تصميم الهاتف اللايوي) 1.5

HSP (تصميم سماعة الأذن)

* سيختلف المدى الفعلي وفقاً للعوامل مثل العوائق بين الاجهزة

والمجالات المغناطيسية حول فرن المايكروويف والكهربية

الاستاتيكية وحساسية الاستجابة واداء الهوائي ونظام التشغيل

والبرنامج التطبيقي الخ.

* التصميم القياسية Bluetooth مصممة لتحقيق اتصال

Bluetooth بين الاجهزة.

قسم المضخم النشط

أطراف الاخراج: أطراف اخراج السماعه (موصلات عازلة)

معاوقة السماعه: 4 - 8 أوم

خرج الطاقة القصوى: 52 وات و 4 × 4 (ضمن 4 أوم)

عام

طرف الاخراج:

طرف خرج الصوت (امامي/ خلفي)

طرف خرج صوت المضخم النشط (غير ستيريو)

طرف التحكم المتناوب بالهوائي الألي

طرف التحكم بمضخم الصوت القوي

أطراف الادخال:

ATT طرف التحكم بتلفون

طرف التحكم بدخل وحدة التحكم عن بعد

طرف ادخال الهوائي

مقيس ادخال AUX (مقيس ستيريو صغير)

مفاتيح التحكم بالنغمة:

منخفض: 10 ± ديسبل في 60 هرتز (XPLOD)

متوسط: 10 ± ديسبل في 1 كيلومتر (XPLOD)

عالي: 10 ± ديسبل في 10 كيلومتر (XPLOD)

متطلبات الطاقة: تيار مباشر 12 فولت من بطارية السيارة

(تأريض سالب)

الأبعاد: 178 × 50 × 179 مم تقريباً (عرض/ ارتفاع/ عمق)

أبعاد التركيب: 182 × 53 × 162 مم تقريباً (عرض/ ارتفاع/

عمق)

الوزن: 2، 1 كجم تقريباً

الكماليات المرفقة:

بطاقة التحكم عن بعد: RM-X304

أجزاء التركيب وأطراف التوصيل (طقم 1)

الكمالية الاختيارية:

وحدة التحكم عن بعد الدوارة: RM-X4S

قد لا يتعامل الموزع الموجود في منطقتك مع بعض

الكمالية المدرجة اعلاه. يرجى التوجه بالسؤال إلى

الموزع لمزيد من المعلومات التفصيلية.

براءات الاختراع الامريكية والبلدان الاخرى المرخصة

من شركة Dolby Laboratories.

تقنية تشفير الصوت MPEG Layer-3 وبراءات الإختراع

مرخصة من شركتين Fraunhofer IIS و Thomson.

هذا المنتج محمي بحقوق الملكية الفكرية التي تتمتع بها

شركة Microsoft Corporation. لا يجوز القيام

باستعمال أو توزيع هذه التقنية خارج نطاق هذا المنتج

بدون الحصول على ترخيص من شركة Microsoft أو

شركة فرعية خاضعة لشركة Microsoft.

محتويات المجهزين تستعمل تقنية ادارة الحقوق الرقمية

لوسائط ويندوز Windows Media الموجودة في هذا

الجهاز ("WM-DRM") لحماية استقامة محتوياتها

(محتويات السرية "Secure Content") بحيث لا يتم

سوء استعمال حقوق الملكية الفكرية، بما في ذلك

حقوق الحماية من النسخ.

هذا الجهاز يستعمل برنامج WM-DRM لعرض

المحتويات السرية (برنامج "WM-DRM Software").

إذا تمت تسوية السرية الخاصة بالبرنامج WM-DRM في

هذا الجهاز، قد يطلب مالكي المحتويات السرية (مالكي

المحتويات السرية "Secure Content Owners") من

شركة Microsoft الغاء حقوق برنامج WM-DRM

للحصول على ترخيص جديد لحقوق النسخ والعرض

و/ او عرض المحتويات السرية. الالغاء قد لا يلغي قدرة

برنامج WM-DRM على عرض المحتويات غير

المحمية. يتم ارسال قائمة ببرنامج WM-DRM الملغي

الى موقع خدمتك عندما تقوم بتحميل ترخيص خاص

بالمحتويات السرية من الانترنت او من برنامج كمبيوتر.

كما قد تقوم شركة Microsoft، استجاما مع هذا

الترخيص قوائم الغاء في جهازك بالنيابة عن مالكي

المحتويات السرية.

التصميم والموصفات عرضة للتغيير دون إشعار مسبق.

تنظيف أطراف التوصيل

قد لا تعمل الوحدة بصورة صحيحة إذا لم تكن أطراف التوصيل بين الوحدة واللوحه الأمامية نظيفة. لتفادي حدوث هذه الحالة، افصل اللوحه الأمامية (صفحة ٦) وقم بتنظيف أطراف التوصيل بخزقة رطبة. لا تضغط عليها بقوة. وإلا فقد تُتلف أطراف التوصيل.

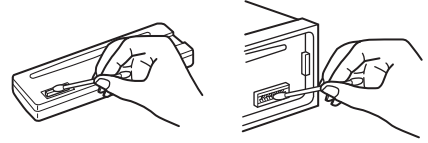

الواجهة الخلفية للوحه الامامية

الجهاز الرئيسي

ملاحظات

- من أجل تحقيق السلامة، قم بإيقاف التشغيل قبل الشروع في تنظيف أطراف التوصيل، واسحب المفتاح من مفتاح التشغيل.
- لا تعتمد مطلقاً إلى لمس أطراف التوصيل بأصابعك أو أي جسم معدني مباشرة.

2 قم بإزالة الوحدة.

1 قم بإدخال كل من مفتاحي التحرير في آن واحد إلى أن تصدر طقة.

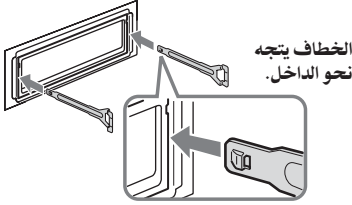

2 اسحب مفتاح التحرير لفصل الوحدة.

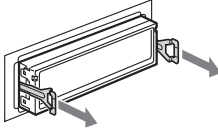

3 قم بإخراج الوحدة من جهاز التركيب.

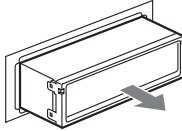

إزالة الوحدة

1 قم بإزالة الحلقة المعدنية الواقية.

1 افصل اللوحه الأمامية (صفحة ٦).

2 قم بتعشيق مفتاح التحرير سوياً مع حلقة الحماية.

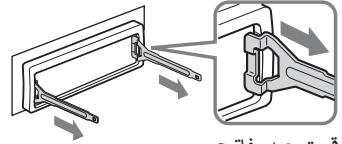

قم بتوجيه مفتاح التحرير كما مبين.

3 اسحب مفتاح التحرير للخارج لفصل حلقة الحماية.

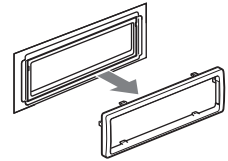

المواصفات

قسم مشغل أسطوانة CD

نسبة الإشارة إلى الضوضاء: ١٢٠ ديسبل
استجابة التردد: ١٠ - ٢٠٠٠٠ هرتز
التفاوت والخفقان: أدنى من الحدود القابلة للقياس

قسم الموائف

FM

مدى الموائفة:

٨٧,٥ - ١٠٨,٠ ميگاهرتز (في مرحلة ٥٠ كيلوهرتز)

طرف توصيل الهوائي:

موصل الهوائي خارجي

التردد المتوسط: ٧,١٠ ميگاهرتز / ٤٥٠ كيلوهرتز

الحساسية القابلة للاستعمال: ٩ ديسبل قوة

القابلية الاختيارية: ٧٥ ديسبل في ٤٠٠ كيلوهرتز

نسبة الإشارة إلى الضوضاء: ٦٧ ديسبل (ستيريو)،

٦٩ ديسبل (غير ستيريو)

التشوه الموسيقي في ١ كيلوهرتز: ٠,٥٪ (ستيريو)،

٠,٣٪ (غير ستيريو)

الفصل: ٣٥ ديسبل في ١ كيلوهرتز

استجابة التردد: ٣٠ - ١٥٠٠٠ هرتز

MW

مدى الموائفة:

٥٣١ - ١٦٠٢ كيلوهرتز (في مرحلة ٩ كيلوهرتز)

طرف توصيل الهوائي:

موصل الهوائي خارجي

التردد المتوسط: ٧,١٠ ميگاهرتز / ٤٥٠ كيلوهرتز

الحساسية: ٣٠ ميكرو فولت

الصيانة

استبدال بطارية الليثيوم الخاصة ببطاقة التحكم

عن بعد

في الظروف العادية، تعمل البطارية لمدة سنة واحدة. (قد يكون عمر الخدمة أقصر من ذلك، تبعاً لظروف الاستعمال.) عندما تصبح البطارية ضعيفة، سيكون مدى بطاقة التحكم عن بعد أقصر. استبدل البطارية ببطارية ليثيوم طراز CR2025. ان استعمال أي نوع آخر من البطاريات قد يتسبب في مخاطر نشوب حريق أو انفجار.

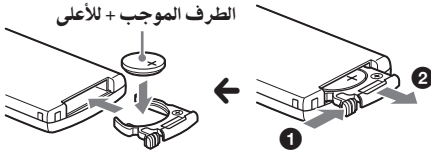

ملاحظات حول بطارية الليثيوم

- احتفظ ببطارية الليثيوم بعيداً عن تناول الأطفال. إذا ما تم ابتلاع البطارية، استشر الطبيب حالاً.
- امسح البطارية بخرقة جافة لضمان أفضل عملية توصيل.
- تأكد من مراعاة اتجاهات الجهة للاتقاط عند تركيب البطارية.
- لا تمسك البطارية بملقط معدني، والا قد يحدث تماس كهربائي.

تحذير

قد تنفجر البطارية ما لم يتم التعامل معها بصورة صحيحة.
لا تقم بإعادة شحن البطارية أو تفكيكها أو التخلص منها برميها في النار.

استبدال الفيوز

عند استبدال الفيوز، تأكد من استعمال أحد الأنواع التي تتطابق معدل الأمبيرية المسجلة على الفيوز الأصلي. إذا انعطبت الفيوز، تحقق من توصيل الطاقة ومن ثم استبدل الفيوز. إذا انعطبت الفيوز مرة أخرى بعد استبداله، قد يكون سبب ذلك خلل داخلي. في هذه الحالة، استشر موزع سوني القريب منك.

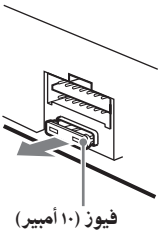

- قم بتركيب هذه الوحدة وجهاز Bluetooth بالقرب من بعضهما البعض قدر المستطاع.
- موجات المايكروويف المنبعثة من جهاز Bluetooth قد تؤثر على تشغيل الأجهزة الطبية الالكترونية. اوقف تشغيل هذه الوحدة وأجهزة Bluetooth الأخرى في الاماكن التالية، حيث يمكن ان تتسبب في وقوع حادث.
- في مكان يوجد فيه غاز قابل للاشتعال، في المستشفى او المطار او الطائرة او محطة الوقود
- بالقرب من الابواب الالكترونية او اجهزة اذار الحريق هذه الوحدة تدعم كفاءات الاتصال التي تلي متطلبات معيار Bluetooth لتحقيق اتصال محكم عند استعمال تقنية Bluetooth اللاسلكية، الا ان ضمان الاتصال قد لا يكون كافياً وفقاً للتهيئة. كن حذراً عند الاتصال باستعمال تقنية Bluetooth اللاسلكية.
- لا تتحمل اي مسؤولية تسريب المعلومات اثناء الاتصال بتقنية Bluetooth.
- لا يمكن ضمان الاتصال بجميع اجهزة Bluetooth.

- جهاز يعمل بتقنية Bluetooth يجب ان يلبى متطلبات معايير Bluetooth المحددة من قبل شركة Bluetooth SIG، وان يكون موثقاً.
- حتى لو كان الجهاز الموصول يلبى متطلبات معايير Bluetooth المذكورة اعلاه، قد لا تتصل بعض الاجهزة او لا تعمل بصورة صحيحة، وفقاً لمزايا او مواصفات الجهاز.
- اثناء الحديث عبر الهاتف اللايدي، قد تحدث ضوضاء، وفقاً للجهاز او بيئة الاتصال.
- وفقاً للجهاز الموصول، قد يمر بعض الوقت الى ان يبدأ الاتصال.

اخرى

- قد لا يمكن استعمال جهاز Bluetooth على الهاتف الخليوي، وفقاً لظروف الموجة اللاسلكية ومكان استعمال الجهاز.
- اذا واجهتك اي مشكلة بعد استعمال جهاز Bluetooth، اوقف استعمال جهاز Bluetooth فوراً. اذا تعرضت لاي مشكلة، استشر اقرب موزع سوني Sony.

إذا كان لديك أي سؤال أو مشكلة تتعلق بوحدةك وغير مذكورة في هذا الدليل، استشر موزع سوني Sony القريب منك.

تكملة في الصفحة التالية ←

حول ملفات ATRAC

صيغة ATRAC3plus

المصطلح ATRAC3، وهو مختصر للعبارة Adaptive Transform Acoustic Coding3، عبارة عن تقنية لضغط الصوت. يقوم بضغط بيانات اسطوانة CD الصوتية الى 1/10 من حجمها الاصلي. المصطلح ATRAC3plus، وهو عبارة عن صيغة ممددة لملف ATRAC3، يقوم بضغط بيانات اسطوانة CD الصوتية الى 1/20 من حجمها الاصلي. تقبل الوحدة كل من صيغة ATRAC3 و ATRAC3plus. يتم عرض الرموز الخاصة بمعلومات النص المكتوبة بواسطة البرنامج SonicStage.

حول وظيفة Bluetooth

ماهي تقنية Bluetooth؟

- تقنية Bluetooth اللاسلكية هي عبارة عن تقنية لاسلكية قصيرة المدى تتيح امكانية نقل البيانات لاسلكيا بين الاجهزة الرقمية، كالهاتف الخليوي وساعة الرأس. تعمل تقنية Bluetooth اللاسلكية ضمن نطاق 10 امتار. وظيفتها الاساسية توصيل جهازين، لكن يمكن توصيل بعض الاجهزة بأجهزة متعددة بنفس الوقت.
- لا تحتاج الى كبل للتوصيل طالما ان تقنية Bluetooth هي تقنية لاسلكية، ولست ضرورية للاجهزة المتقابلة نحو بعضها البعض، كما في حالة تقنية الاشعة تحت الحمراء. على سبيل المثال، يمكنك استعمال هذا الجهاز في حقيبة او الجيب.
- تقنية Bluetooth هي تقنية لاسلكية عالمية تدعمها ملايين الشركات في عموم العالم، كما تستخدمها الكثير من الشركات في جميع انحاء العالم.

حول اتصال Bluetooth

- تعمل تقنية Bluetooth اللاسلكية ضمن نطاق 10 امتار. قد يختلف الحد الاقصى لنطاق الاتصال وفقا للوئاتق (شخص، مادة معدنية، حائط، الخ) او البيئات الالكترومغناطيسية.
- قد تؤثر الظروف التالية على حساسية اتصال Bluetooth.
 - وجود عائق كشخص او مادة معدنية بين الوحدة وجهاز Bluetooth.
 - استخدام جهاز يستعمل تردد 2، 4 جيجاهرتز، كجهاز شبكة LAN لاسلكي او هاتف لاسلكي او فرن مايكروويف، بالقرب من هذه الوحدة.
- بما ان اجهزة Bluetooth واجهزة شبكة LAN اللاسلكية (IEEE802.11b/g) تستعمل نفس التردد، قد يحدث تداخل مع موجات المايكروويف ويتسبب في التأثير على سرعة الاتصال او حدوث ضوضاء او اخفاق الاتصال اذا تم استعمال هذه الوحدة بالقرب من جهاز شبكة LAN لاسلكي. في مثل هذه الحالة، قم بتنفيذ التالي.
 - استعمال هذه الوحدة على بعد 10 امتار على الاقل من جهاز شبكة LAN لاسلكي.
 - اذا تم استعمال هذه الوحدة ضمن 10 امتار على الاقل من جهاز شبكة LAN لاسلكي، اوقف تشغيل جهاز شبكة LAN اللاسلكي.

حول ملفات MP3

- المصطلح MP3، والذي هو اختصار للعبارة MPEG-1 Audio Layer-3، هو تقنية معيارية لصيغة ضغط الملفات الصوتية. تقوم هذه التقنية بضغط بيانات اسطوانة CD الصوتية الى حوالي 1/10 من حجمها الاصلي.
- يتم تطبيق علامة التمديد ID3 من الاصدارات التي تحمل الأرقام 1.0 و 1.1 و 2.2 و 2.3 و 2.4 على ملفات MP3 فقط. علامة التمديد ID3 تتكون من 30/15 رمزا (الاصدار 1.0 و 1.1)، أو من 126/63 رمزا (الاصدار 2.2 و 2.3 و 2.4).
- عند تسمية ملف MP3، تأكد من اضافة اللاحقة "mp3" الى اسم الملف.
- أثناء عرض ملف MP3 بوضع VBR (معدل البت المتغير) أو التقديم/الترجيع السريع، فإن مدة العرض المنقضية قد لا يتم عرضها بصورة صحيحة.

ملاحظة

اذا عرضت ملف MP3 بمعدل بت عال، مثل 320 كيلوبت بالثانية، قد يحدث تداخل في الصوت.

حول ملفات WMA

- المصطلح WMA، وهو مختصر للعبارة Windows Media Audio، عبارة عن صيغة قياسية لضغط ملف الموسيقى. يقوم بضغط بيانات اسطوانة CD الصوتية الى 1/22* من حجمها الاصلي.
- اللاحقة WMA تتكون من 63 رمز.
- عند تسمية ملف WMA، تأكد من اضافة علامة تمديد الملف "wma" الى اسم الملف.
- أثناء العرض او التقديم السريع/الترجيع لملف WMA بصيغة VBR (معدل البت المتغير)، قد لا يتم عرض مدة العرض المنقضية بصورة صحيحة.

* متاح فقط للتردد 64 كيلوبت بالثانية

ملاحظة

لا يتم ضمان عرض ملف ضغط بدون فقدان شئ من محتوياته.

حول ملفات AAC

- المصطلح AAC، وهو مختصر للعبارة Advanced Audio Coding، عبارة عن صيغة قياسية لضغط ملف الموسيقى. يقوم بضغط بيانات اسطوانة CD الصوتية الى 1/11* من حجمها الاصلي.
- اللاحقة AAC تتكون من 126 رمز.
- عند تسمية ملف AAC، تأكد من اضافة علامة تمديد الملف "m4a" الى اسم الملف.
- أثناء العرض او التقديم السريع/الترجيع لملف AAC بصيغة VBR (معدل البت المتغير)، قد لا يتم عرض مدة العرض المنقضية بصورة صحيحة.

* متاح فقط للتردد 128 كيلوبت بالثانية

ملاحظة

عرض ملفات AAC التالية غير مدعوم.
الضغط بلا خسائر
- المحمية من النسخ

• قبل العرض، قم بتنظيف

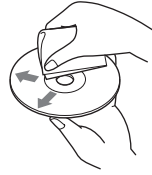

الأسطوانات بخرقه لتنظيف متوفرة في السوق. امسح كل أسطوانة من المركز متجه للخارج. لا تستعمل المواد الحادة كالبنزين أو الثنر أو مواد التنظيف المتوفرة تجارياً أو الخاخات المقاومة للكهربية الاستاتيكية المخصصة لأسطوانات الأنا لوج.

حول اجهزة USB

• يمكن استعمال كل من جهاز Mass Storage Class و ATRAC Audio Device نوع USB المتوافقة مع مقاييس USB. الا ان هذه الوحدة لا تتمكن من التعرف على اجهزة USB من خلال محور اتصالات USB HUB. للتفاصيل عن توافقية جهازك USB، يرجى زيارة موقع سوني Sony على الانترنت الخاص بالمساعدة (صفحة ٢٦).

• يختلف الشيفر المطابق تبعاً لنوع الجهاز.

– جهاز Class Storage/Mass MP3/WMA/AAC
– جهاز ATRAC Audio Device /MP3/ ATRAC/WMA/AAC

• قد لا يتم عرض ملفات DRM (ادارة الحقوق الرقمية) غير ملفات ATRAC.

• الحد الاقصى للبيانات القابلة للعرض كالاتي.

جهاز Mass Storage Class:

– مجلدات (البومات): ١٢٨، ملف (مقطوعة) لكل مجلد: ٥٠٠
جهاز ATRAC Audio Device /MP3/ ATRAC/WMA/AAC

– البومات/فنانين/قوائم العرض/الطرازات: ٦٥٥٣٥، مقطوعات: ٦٥٥٣٥

ملاحظات

- عند استعمال كبل، استعمل الكبل المرفق مع اجهزة USB للتوصيل.
- لا تستعمل جهاز USB طويلة جدا او ثقيلة جدا يمكن ان تعيق عملية التشغيل.
- لا تترك جهاز USB في سيارة مصفوفة، حيث قد يحدث خلل في الوظائف.
- قد يستغرق العرض بعض الوقت قبل ان يبدأ، وذلك تبعاً لمقدار البيانات المسجلة.
- ننصح بعمل نسخة احتياطية للبيانات الموجودة في جهاز USB.

ترتيب عرض ملفات MP3/WMA/AAC

(اسطوانات CD-R/RW أو الفئنة Mass Storage Class)

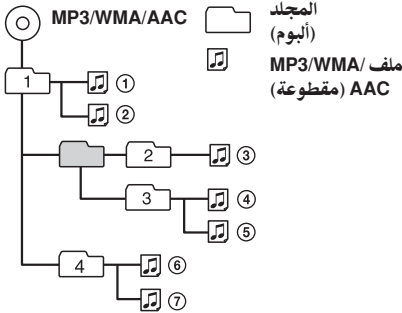

ملاحظات حول أسطوانات CD-R/CD-RW

- قد لا يتم عرض بعض أسطوانات CD-R/CD-RW (تبعاً لظروف الأسطوانة أو الجهاز المستعمل لتسجيلها).
- لا يمكن عرض أسطوانات CD-R/CD-RW الغير مختتمة.
- هذا الجهاز يتماشى مع صيغة ISO 9660 المستوى ١/ المستوى ٢، ونمط Joliet/Romeo في صيغة التمديد والمقاطع المتعددة.
- الحد الأقصى من:

– المجلدات (الألبومات): ١٥٠ (بضمنها المجلد الأصلي والمجلدات الفارغة).

– ملفات (مقطوعات) والمجلدات الموجودة في الأسطوانة: ٣٠٠ (إذا احتوت أسماء المجلدات/الملفات على العديد من الرموز، قد يصبح هذا العدد أقل من ٣٠٠).

– رموز اسم المجلد/الملف القابلة للعرض هي ٣٢ رمزاً (Joliet)، أو ٦٤ رمزاً (Romeo).

• عندما تكون الأسطوانة مسجلة بمقاطع متعددة، يتم التعرف على المقطوعة الأولى لصيغة المقطع الأول وعرضها فقط (يتم تخطي أي صيغة أخرى). تكون الأفضلية لصيغة أسطوانة CD-DA و MP3/WMA/AAC.

– عندما تكون المقطوعة الأولى CD-DA، يتم عرض المقطع الأول من أسطوانة CD-DA فقط.

– عندما لا يكون المسار الاول بصيغة CD-DA، يتم عرض ملف MP3/WMA/AAC. اذا لم تحتوي الاسطوانة على بيانات بأي من تلك الصيغ، يتم عرض "NO MUSIC".

الأسطوانات الموسيقية المشفرة بتقنيات حماية

حقوق الطبع

هذا المنتج مصمم لعرض الأسطوانات التي تتماشى مع مقياس الأسطوانة المدمجة (CD). في الآونة الأخيرة، أصبحت تُسوّق أنواع مختلفة من الأسطوانات الموسيقية المشفرة بتقنيات حماية حقوق الطبع من قبل بعض شركات التسجيل. يرجى الإنتباه إلى أن من بين تلك الأسطوانات، هناك أسطوانات لا تتماشى مع مقياس الأسطوانة المدمجة CD، وقد لا يمكن عرضها على هذا المنتج.

ملاحظة بشأن الأسطوانات الثنائية

الأسطوانة الثنائية هي أسطوانة ذات وجهين تتضمن مواد مسجلة خاصة بأسطوانة الفيديو الرقمي DVD على أحد الوجهين ومواد صوتية رقمية على الوجه الآخر. نظراً لأن وجه المادة الصوتية لا يتطابق مع مقياس الأسطوانة المدمجة (CD)، فإنه لا يمكن ضمان تشغيله على هذا المنتج.

معلومات إضافية

تنبيهات احتياطية

- إذا تم صف سيارتك تحت أشعة الشمس المباشرة، يجب الانتظار إلى أن تبرد الوحدة قبل الشروع بتشغيلها.
- سيتم تمديد الهوائي الألي تلقائياً عند تشغيل الوحدة.

تكثف الرطوبة

في الأماكن الممطرة أو الشديدة الرطوبة، قد تتكثف الرطوبة بداخل العدسات وفي شاشة العرض الخاصة بالجهاز. إذا حدث ذلك، سوف لن يعمل الجهاز بصورة مناسبة. في مثل هذه الحالة، قم بإخراج الأسطوانة وانتظر لمدة ساعة تقريباً إلى أن تتلاشى الرطوبة.

للمحافظة على صوت عالي الجودة

تأكد من أن لا ينسكب عسير أو أي مشروبات أخرى على الجهاز أو الأسطوانات.

ملاحظات حول الأسطوانات

- للمحافظة على نظافة الأسطوانة، لا تلمس سطحها. امسكها من الحواف.
- احتفظ بالأسطوانات في حافظتها أو في مخزن الأسطوانات عند عدم استعمالها.
- لا تعرض الأسطوانات إلى الحرارة/ درجات الحرارة العالية. لا تترك الأسطوانات في سيارة مصفوفة أو على لوحة المقاميس أو على الصينية الخلفية.
- لا تلتصق علامات على الأسطوانات أو تستعملها عندما يكون عليها حبر/ مخلفات مواد لاصقة. قد تتوقف مثل تلك الأسطوانات عن الدوران عند استعمالها، مسببة خلل في وظائف الجهاز، أو قد يتم تلف الأسطوانة.



- لا تستعمل أي أسطوانة ملصق عليها علامات أو مواد لاصقة. قد تحدث العيوب التالية في الوظائف بسبب استعمال مثل تلك الأسطوانات:
 - عدم إمكانية إخراج الأسطوانة (بسبب خلع الملصق أو العلامة وانحسائها في ميكانيكية أخراج الأسطوانة).
 - عدم إمكانية قراءة البيانات الصوتية بصورة صحيحة (على سبيل المثال، تخطي العرض أو لا يتم العرض) بسبب الانكماش الحراري للملصق أو العلامة مما يتسبب في تشوه الأسطوانة.
- الأسطوانات التي ليس لها أشكال عادية (على سبيل المثال، على شكل قلب أو مربع أو نجمة) لا يمكن عرضها على هذا الجهاز. محاولة القيام بعرض مثل تلك الأسطوانات، قد يتسبب في تلف الجهاز. لا تعتمد إلى استعمال مثل تلك الأسطوانات.
- لا يمكنك عرض الأسطوانات CD مقاس 8 سم.

زر التحكم PRESET/ DISC

CD/USB: نفس الزر ①/② (-/+ ALBUM)

على وحدة (اضغط وقم بالتدوير).

الراديو: لاستقبال المحطات المخزنة (اضغط وقم بالتدوير).

زر التحكم VOL (مستوى الصوت)

يؤدي نفس وظيفة قرص التحكم على الوحدة (تدوير).

زر التحكم SEEK/AMS

يؤدي نفس وظيفة الزر +/- (SEEK) على الوحدة (تدوير أو تدوير مع الاحتفاظ به).

الزر DSPL (العرض)

لتغيير بنود الشاشة.

تغيير اتجاه التشغيل

التهيئة المبدئية لاتجاه تشغيل مفاتيح التحكم هي كما مبين ادناه.



إذا اردت تركيب وحدة التحكم عن بعد الدوارة على الجهة اليمنى لعمود عجلة القيادة، يمكنك عكس اتجاه التشغيل.

1 اثناء ضغط زر التحكم VOL، اضغط (SEL)، احتفظ بضغطه.

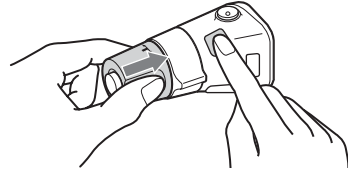

ضبط مستوى الصوت

تأكد من ضبط مستوى صوت كل الأجهزة الصوتية الموصولة قبل العرض.

- 1 قم بتخفيض مستوى صوت الوحدة.
- 2 اضغط (SOURCE) ضغطاً متكرراً إلى أن يظهر "AUX". يظهر "AUX FRONT IN".
- 3 ابدأ العرض بالجهاز الصوتي المحمول بمستوى صوت متوسط.
- 4 اضبط مستوى الاستماع العادي الذي يناسبك على الجهاز.
- 5 اضغط زر الاختيار ضغطاً متكرراً إلى أن يظهر "AUX"، وقم بتدوير قرص التحكم لضبط مستوى الدخل (- 8 ديسبل إلى + 18 ديسبل).

وحدة التحكم عن بعد RM-X4S الدوارة

تركيب العلامة

قم بتركيب العلامة المبنية وفقاً لكيفية تركيب وحدة التحكم عن بعد الدوارة.

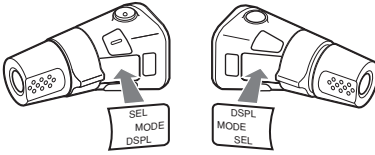

موضع ازرار التحكم

الازرار المتماثلة على تركيب وحدة التحكم عن بعد الدوارة تؤدي نفس وظائف الازرار على الوحدة.

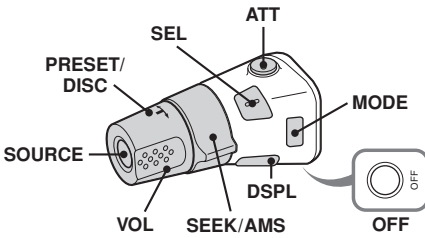

ازرار التحكم التالية على وحدة التحكم عن بعد الدوارة تتطلب عملية تشغيل مختلفة على الوحدة.

- الزر ATT (الموهن) لتوهين الصوت. للغاء، اضغط مرة أخرى.
- الزر SEL (الاختيار) يعمل نفس عمل زر الاختيار على الوحدة. أثناء وضع Quick-BrowZer، يتم الغاء تشغيل (SEL) (اختيار).

تكملة في الصفحة التالية ←

LOUD (عال)

ليتيح لك الاستماع بوضوح في مستويات صوت منخفضة.

- "LOUD-ON": لتعزيز الجهير والصوت المرتفع.
- "LOUD-OFF" (●): لعدم تعزيز الجهير والصوت المرتفع.

DM+*

- لتهيئة وظيفة DM+.
- "DM+-ON" (●): لتشغيلها.
- "DM+-OFF": لالغائها.

BTM (صفحة ١٢)

BT INIT* (صفحة ١٧)

- 1* عند إيقاف الجهاز.
- 2* عند تشغيل وظيفة التعميم، لا يمكن تشغيل الوحدة بواسطة وحدة التحكم عن بعد.
- 3* عند تشغيل مصدر CD/USB.
- 4* عند استقبال إشارة FM.

استعمال جهاز اختياري

جهاز صوتي اضافي

بتوصيل جهاز صوتي محمول اضافي إلى مقبس الادخال AUX (مقبس ستيريو صغير) الموجود على الوحدة ومن ثم اختيار المصدر، يمكنك الاستماع إليه من خلال سماعات سيارتك. يمكن ضبط مستوى الصوت لأي من المستويات المختلفة بين الوحدة والجهاز الصوتي المحمول. اتبع الإجراء أدناه:

توصيل الجهاز الصوتي المحمول

- 1 قم بإيقاف تشغيل الجهاز الصوتي المحمول.
- 2 قم بتخفيض مستوى صوت الوحدة.
- 3 قم بتوصيل الوحدة.

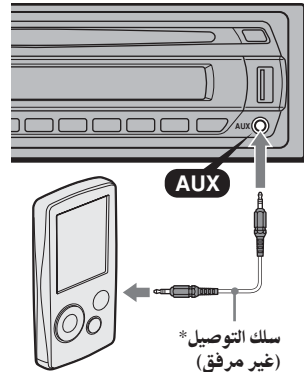

سلك التوصيل*
(غير مرفق)

* تأكد من استعمال قابس من النوع المستقيم.

تهيئة منحنى جهاز المعادلة حسب الطلب

— وظيفة EQ3

المؤشر "CUSTOM" الخاص بوظيفة EQ3 يسمح لك بتنفيذ تهيئاتك الخاصة بجهاز المعادلة.

1 اختر مصدر، ثم اضغط زر الاختيار ضغطاً متكرراً لاختيار "EQ3".

2 قم بتدوير قرص التحكم بمستوى الصوت لاختيار "CUSTOM".

3 اضغط زر الاختيار ضغطاً متكرراً الى يظهر "LOW" أو "MID" أو "HI".

4 قم بتدوير قرص التحكم بمستوى الصوت لضبط البند المختار.

يمكن ضبط مستوى الصوت بمراحل لكل منها فارق بمقدار 1 ديسبل، من -10 ديسبل إلى +10 ديسبل.

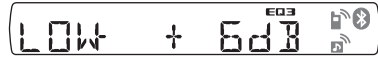

كرر الخطوات 3 و 4 لضبط منحنى المعادلة. لاستعادة تهيئة المصنع الخاصة بمنحنى جهاز المعادلة، اضغط زر الاختيار مع الاحتفاظ بضغطه قبل اكتمال التهيئة. بعد 3 ثوان، تكتمل عملية التهيئة وتعود الشاشة إلى وضع العرض/ الاستقبال العادي.

توجيه

الأنواع الأخرى من جهاز المعادلة متوافقة أيضاً.

ضبط بنود التهيئة — SET

1 اضغط زر الاختيار مع الاحتفاظ بضغطه. تظهر شاشة التهيئة.

2 اضغط زر الاختيار ضغطاً متكرراً إلى أن تظهر البند المرغوب.

3 قم بتدوير قرص التحكم لاختيار التهيئة (على سبيل المثال، "ON" أو "OFF").

4 اضغط زر الاختيار مع الاحتفاظ بضغطه. تكتمل عملية التهيئة وتعود الشاشة إلى وضع العرض/ الاستقبال العادي.

ملاحظة

تختلف البنود المعروضة تبعاً للمصدر والتهيئة.

يمكن ضبط البنود التالية (اتبع صفحة المرجع لمعرفة التفاصيل):

العلامة "●" تشير الى التهيئات المبدئية.

CLOCK-ADJ (ضبط الساعة) (صفحة ٦)

BEEP

لاختيار وضع "BEEP-ON" (●) أو "BEEP-OFF".

RM (التحكم بالتدوير)

لتغيير الاتجاه التشغيلي لازرار التحكم للتحكم بالتدوير.

— "RM NORM" (●): لاستعمال التحكم بالتدوير في وضع التهيئة المسبقة في المصنع.

— "RM REV": عندما تقوم بوضع التحكم بالتدوير في الجانب الايمن من عجلة القيادة.

AUX-A* (كمالية صوتية AUX)

لتغيير شاشة مصدر الكمالية AUX إلى وضع "AUX-A-ON" (●) أو "AUX-A-OFF" (صفحة ١٩).

A.OFF (توقف تلقائي)

لكي يتم قطع الطاقة تلقائياً بعد انقضاء المدة المرغوبة عندما تكون الوحدة مطفأة.

— "A.OFF-NO" (●) أو "A.OFF-30S" (ثوان) أو

"A.OFF-30M" (دقائق) أو "A.OFF-60M" (دقائق)."

B.OUT (تعطيل)

لايقاف الاضواء تلقائياً لأي مصدر كان (على سبيل المثال، أثناء عرض أسطوانة CD/ استقبال الراديو، الخ).

— "B.OUT-ON": لايقاف الاضواء اذا لم يتم تنفيذ أي عملية لمدة 5 ثوان.

— "B.OUT-OFF" (●): لالغاء وظيفة التعطيل.

لتشغيل الاضواء الخلفية، اضغط أي زر.

DEMO (عرض إيضاحي)

لهيئة الوضع "DEMO-ON" (●) أو "DEMO-OFF".

DIM (معتم)

لتغيير سطوح الشاشة.

— "DIM-ON": لتعتيم الشاشة.

— "DIM-OFF" (●): لالغاء تعتيم الشاشة.

A.SCRLL* (تحريك تلقائي)

لتحريك البند المعروض تلقائياً عندما تتغير الأسطوانة/ اليوم/ المقطوعة.

— "A.SCRLL-ON" (●): للتحريك.

— "A.SCRLL-OFF": لايقاف التحريك.

LOCAL (وضع البحث المحلي)

— "LOCAL-ON": للموافقة فقط على المحطات التي تكون اشارتها قوية.

— "LOCAL-OFF" (●): للموافقة بوضع الاستقبال العادي.

MONO* (وضع غير ستيريو)

لتحسين استقبال بث FM الضعيف، اختر وضع الاستقبال الاحادي الصوت.

— "MONO-ON": لسماع محطة ستيريو بصوت غير ستيريو.

— "MONO-OFF" (●): لسماع محطة ستيريو بصوت ستيريو.

LPF (مرشح منخفض الجهير)

لاختيار وظيفة قطع ترددات مجهر الترددات الخفيفة الفرعي: "LPF OFF" (●) أو "LPF 125Hz" أو "LPF 78Hz".

الوظائف الأخرى

تغيير تهيئة الصوت

ضبط مميزات الصوت

1 اضغط زر الاختيار ضغطاً متكرراً الى ان يظهر البند المرغوب.

2 قم بتدوير قرص التحكم بمستوى الصوت لضبط البند المختار.

بعد ٣ ثوان، تكتمل عملية التهيئة وتعود الشاشة إلى وضع العرض/ الاستقبال العادي.

يمكن ضبط البنود التالية (اتبع صفحة المرجع لمعرفة التفاصيل):
العلامة "●" تشير الى التهيئات المبدئية.

EQ3

لاختيار نوع المعادل: "XPLOD" او "VOCAL" او "EDGE" او "CRUISE" او "SPACE" او "GRAVITY" او "CUSTOM" او "OFF" (●).

LOW *، MID *، HI * (صفحة ١٨)
تهيئة منحني المعادل حسب الطلب.

BAL (التوازن)

لضبط التوازن بين السماعات اليمنى واليسرى:
"RIGHT-10" - "CENTER" (●) - "LEFT-10"

FAD (المضائل)

لضبط التوازن بين السماعات الامامية والخلفية:
"FRONT-10" - "CENTER" (●) - "REAR-10"

SUB (مستوى صوت مجهر الترددات الخفيضة الفرعي)

لضبط مستوى صوت مجهر الترددات الخفيضة الفرعي:
"+10 dB" - "0 dB" (●) - "-10 dB"
(يتم عرض "ATT" في التهيئة الأوطأ).

AUX* (مستوى صوت الكمالية AUX)

لضبط مستوى الصوت لكل من الاجهزة الكمالية. هذه التهيئة تلغي الحاجة لضبط مستوى الصوت بين المصادر (صفحة ١٩).

المستوى القابل للضبط: "+18 dB" - "0 dB" (●) - "-8 dB"

BTA*

لضبط مستوى صوت كل جهاز اضافي موصول. هذه التهيئة تلغي الحاجة لضبط مستوى الصوت بين المصادر (صفحة ١٦).

مستوى الصوت القابل للضبط: "+18 dB" - "0 dB" (●) - "-8 dB"

*1 عند تشغيل المعادل EQ3.

*2 عند تشغيل الكمالية AUX.

*3 عند تشغيل مصدر صوت Bluetooth (صفحة ١٦).

تشغيل الجهاز الصوتي بواسطة هذه الوحدة يمكنك تنفيذ عمليات التشغيل التالية على هذه الوحدة اذا كان الجهاز الصوتي يدعم وظيفة AVRCP (تصميم التحكم عن بعد بالصوت والفيديو) الخاصة بتقنية Bluetooth. (تختلف عملية التشغيل وفقاً للجهاز الصوتي).

من اجل	ضغط
العرض	(6) (PAUSE)* على هذه الوحدة.
الايقاف المؤقت	(6) (PAUSE)* على هذه الوحدة.
تخطي المقطوعات لكل مقطوعة]	SEEK-/+ (◀▶) [مرة

* وفقاً للجهاز، قد يكون الضغط مرتين ضرورياً.

يجب تنفيذ عمليات التشغيل غير المذكورة أعلاه مع الجهاز الصوتي.

ملاحظات

- اثناء العرض على الجهاز الصوتي، لا يتم عرض المعلومات مثل رقم/ مدة المقطوعه، بيانات العرض، الخ الخاصو بالجهاز الصوتي الموصول على هذه الوحدة.
- حتى لو تم تغيير المصدر على هذه الوحدة، لا يتوقف العرض على الجهاز الصوتي.

توجيه

يمكنك توصيل هاتف خلوي يدعم وظيفة A2DP (تصميم توزيع الصوت المتقدم) كجهاز صوتي والاستماع الى الموسيقى.

حذف تسجيل جميع الاجهزة المسجلة والمتوافقة

1 اضغط (OFF).
تنتفي الوحدة.

2 اذا اضاء "⊗"، اضغطه واحتفظ بضغط (BT) الى ان تشغيل "⊗" الى وضع الايقاف.

3 اضغط زر الاختيار واحتفظ بضغطه.

4 اضغط زر الاختيار ضغطاً متكرراً الى ان يظهر "BT PHONE".

5 اضغط + (SEEK).

تبدأ عملية التمهيد.
تستغرق العملية ٣ ثوان لالغاء التسجيل.
لا تتم بإيقاف الوحدة اثناء وميض "INITIAL".

اجراء مكالمة

في حالة اجراء مكالمة من هذه الوحدة، يتم استعمال زر الاتصال.

1 اضغط (SOURCE) ضغطاً متكرراً الى ان يظهر "BT PHONE".

2 اضغط (لايدوي) واحتفظ بضغطه لمدة 3 ثوان او اكثر.
تبدأ مكالمة الهاتف.

لانتهاء مكالمة

اضغط (لايدوي) مرة اخرى، او (OFF).

للاتصال بهاتف اخر، استعمل العاتف الخليوي، ومن ثم انقل المكالمة.
للتفاصيل عن نقل المكالمة، تحقق من النقاط التالية.

نقل مكالمة

لتشغيل / ايقاف تشغيل الجهاز المناسب (هذه الوحدة / الهاتف الخليوي)، تحقق من النقاط التالية.

1 اضغط (لايدوي) واحتفظ بضغطه او استعمل الهاتف الخليوي.

للتفاصيل عن تشغيل الهاتف الخليوي، راجع دليل تشغيل هاتفك الخليوي.

ملاحظة

وفقاً للهاتف الخليوي، قد ينقطع الاتصال اللايدوي عند محاولة نقل المكالمة.

تشغيل الاتصال الصوتي

يمكنك تشغيل الاتصال الصوتي بواسطة توصيل الهاتف الخليوي بهذه الوحدة عن طريق نطق البطاقة الصوتية المخزنة في الهاتف الخليوي، ومن ثم اجراء مكالمة.

1 اضغط (SOURCE) ضغطاً متكرراً الى ان يظهر "BT PHONE".

2 اضغط (لايدوي).

يدخل الهاتف الخليوي في وضع لاتصال الصوتي.

3 انطق البطاقة الصوتية المخزنة في الهاتف الخليوي.
يتم التعرف على صوتك، و اجراء المكالمة.

ملاحظات

- تأكد من توصيل الوحدة والهاتف الخليوي مسبقاً.
- قم بتخزين بطاقة صوتية في هاتفك الخليوي مسبقاً.
- اذا قمت بتشغيل الاتصال الصوتي بواسطة توصيل الهاتف الخليوي بهذه الوحدة، لا تعمل هذه الوظيفة دائماً في بعض الحالات.
- قد تتداخل ضوضاء مثل تشغيل المحرك مع الصوت الوارد.
- لتحسين الصوت الوارد، قم بالتشغيل في ظروف تكون فيها الضوضاء قليلة.
- قد لا يعمل الاتصال الصوتي في بعض المواقف، وفقاً لفاعلية وظيفة استقبال الهاتف الخليوي. للتفاصيل، راجع موقع الدعم والمساعدة (صفحة ٢٦).

توجيهات

- تحدث بنفس الاسلوب الذي تحدثت فيه عندما قمت بتخزين البطاقة الصوتية.
- قم بتخزين بطاقة صوت بينما تكون جالساً في السيارة، من خلال هذه الوحدة بواسطة مصدر "BT PHONE" المختار..

اصدار الموسيقى

الاستماع الى الموسيقى من جهاز صوتي

يمكنك الاستماع الى الموسيقى من جهاز صوتي على هذه الوحدة اذا كان الجهاز الصوتي يدعم وظيفة A2DP (تصميم توزيع الصوت المتقدم) الخاصة بتقنية Bluetooth.

1 قم بتخفيض مستوى الصوت على هذه الوحدة.

2 اضغط (SOURCE) ضغطاً متكرراً الى ان يظهر "BT AUDIO".

3 قم بتشغيل الجهاز الصوتي لبدء العرض.

4 اضبط مستوى الصوت على هذه الوحدة.

ضبط مستوى الصوت

مستوى الصوت قابل للضبط لأي اختلاف بين الوحدة والجهاز الصوتي Bluetooth.

1 ابدأ عرض الجهاز الصوتي Bluetooth بمستوى متوسط.

2 اضبط مستوى الاستماع المألوف لديك على الوحدة.

3 اضغط زر الاختيار ضغطاً متكرراً الى ان يظهر "BTA"، وقم بتدوير قرص التحكم بالصوت لضبط مستوى الدخل (-8 ديسبل الى +18 ديسبل).

التوصيل الى جهاز صوتي

- 1 تأكد من تحويل كل من هذه الوحدة والجهاز الصوتي الى وضع التشغيل بإشارة Bluetooth.
- 2 قم بتوصيل هذه الوحدة مستخدماً الجهاز الصوتي. يظهر "BT" عند تنفيذ التوصيل.



توصيل اخر جهاز صوتي تم الاتصال به من هذه الوحدة

- 1 تأكد من تحويل كل من هذه الوحدة والجهاز الصوتي الى وضع تشغيل إشارة Bluetooth.
- 2 اضغط (SOURCE) ضغطاً متكرراً الى ان يظهر "BT AUDIO".
- 3 اضغط (BT).
يومض "BT" اثناء تنفيذ الاتصال. ومن ثم يظل "BT" مضاءً عند تنفيذ الاتصال.

مكالمة لايدوية

تأكد من ان الوحدة والهاتف الخليوي موصولان مسبقاً.

استلام مكالمة

عند استلام المكالمة، تصدر نغمة رنة من سماعات سيارتك.

- 1 اضغط (لايدوي) عند استلام مكالمة مع نغمة رنة. يبدأ اتصال الهاتف.

لانهاة مكالمة

اضغط (لايدوي) مرة اخرى، او (OFF).

لرفض مكالمة واردة، اضغط (لايدوي) واحتفظ بضغطه لمدة ثانيتين.

ضبط تحصيل الميكروفون

يمكنك التحويل بين مستويي صوت ("LOW" او "HI") لضبط المستوى المناسب للطرف الاخر اثناء المكالمة.

- 1 اضغط (5) اثناء المكالمة.

يتغير البند كالآتي:

MIC-LOW ↔ MIC-HI

ملاحظة

يوجد ميكروفون هذه الوحدة في الجهة الخلفية من اللوحة الامامية (صفحة 9). لا تعتمد الى تغطية الميكروفون بشرط، النح.

اذا تم تحقيق التوافق اصلاً، ابدأ عملية التشغيل من هنا.

تحويل اشارة Bluetooth الخارجة من هذه الوحدة الى وضع التشغيل

لاستعمال وظيفة Bluetooth، قم بتحويل اشارة Bluetooth الخارجة من هذه الوحدة الى وضع التشغيل.

- 1 اضغط (BT) واحتفظ بضغطه الى ان يومض "BT" (لمدة 3 ثوان).

يتم تشغيل اشارة Bluetooth.



توصيل هاتف خلوي

- 1 تأكد من تحويل كل من هذه الوحدة والهاتف الخليوي للتشغيل بإشارة Bluetooth.

- 2 قم بالاتصال بهذه الوحدة مستخدماً الهاتف الخليوي.

يظهر "BT" عند تنفيذ التوصيل.



توصيل اخر هاتف خلوي تم الاتصال به من هذه الوحدة

- 1 تأكد من تحويل كل من هذه الوحدة والهاتف الخليوي الى وضع تشغيل إشارة Bluetooth.

- 2 اضغط (SOURCE) ضغطاً متكرراً الى ان يظهر "BT PHONE".

- 3 اضغط (لايدوي).

يومض "BT" اثناء تنفيذ الاتصال. ومن ثم يظل "BT" مضاءً عند تنفيذ الاتصال.

ملاحظة

اثناء اصدار صوت Bluetooth، لا يمكنك الاتصال من هذه الوحدة الى الهاتف الخليوي. بدلاً من ذلك اتصل من الهاتف الخليوي الى هذه الوحدة. قد يتم سماع ضوضاء توصيل في صوت العرض.

توجيه

عند تشغيل اشارة Bluetooth: عند تدوير مفتاح تشغيل المحرك الى وضع التشغيل، يتم اعادة اتصال هذه الوحدة بأخر هاتف خلوي تلقائياً. الا ان الاتصال التلقائي يعتمد ايضاً على مواصفات الهاتف الخليوي. اذا لم يتم اعادة اتصال هذه تلقائياً، اتصل يدوياً.

4 اذا كان ادخال رمز المرور*مطلوب على شاشة عرض الجهاز الموصول، قم بادخال "0000".

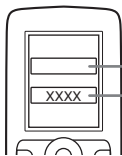

ادخال رمز المرور
"0000"

كل من هذه الوحدة وجهاز Bluetooth يخزنان معلومات بعضهما البعض في الذاكرة، وعندما تنفيذ التوافق، تكون الوحدة جاهزة للاتصال بالجهاز.



يومض "ⓑ" ويظل مضاءً بعد اكتمال التوافق.

5 اضبط جهاز Bluetooth للاتصال بالوحدة. يظهر "ⓑ" او "ⓑ" عند تنفيذ التوصيل.

* رمز المرور قد يسمى «مفتاح المرور» او «رمز PIN» او «رقم PIN» او «كلمة المرور»، الخ وفقاً للجهاز.

ملاحظة

لا يتم تحرير وضع الاستعداد للتوافق الى ان يتم التوصيل.

حول ايقونات Bluetooth

تستعمل الايقونات التالية في هذه الوحدة.

ⓑ	اضاءة: تشغيل اشارة Bluetooth وميض: وضع الاستعداد للتوافق اطفاء: اطفاء اشارة Bluetooth
ⓑ	اضاءة: نجاح الاتصال وميض: اتصال اطفاء: لا يوجد اتصال
ⓑ	اضاءة: نجاح الاتصال وميض: اتصال اطفاء: لا يوجد اتصال

وظيفة Bluetooth

عمليات تشغيل Bluetooth

لاستعمال وظيفة Bluetooth، الاجراء التالي ضروري.

1 التوافق

عند توصيل اجهزة Bluetooth لاول مرة، يجب القيام بتسجيل مشترك. هذا يسمى «التوافق». هذا التسجيل (التوافق)، ضروري لاول مرة فقط، عندما تعرف هذه الوحدة والجهزة الأخرى مع بعضهما البعض تلقائياً من المرة القادمة. يمكنك تحقيق التوافق لما يصل الى 9 اجهزة. (وفقاً للجهاز، قد تحتاج لادخال رمز المرور لكل جهاز).

2 التوصيل

لاستعمال الجهاز بعد تنفيذ التوافق، ابدأ التوصيل. في بعض الاحيان يسمح لك التوافق بالتوصيل التلقائي.

3 مكالمة لايدوية / تدفق الموسيقى

يمكنك الحديث لايدويا والاستماع الى الموسيقى عند تنفيذ التوصيل.

التوافق

قبل كل شيء، قم بتسجيل («توافق») جهاز Bluetooth (هاتف خلوي، الخ) مع هذه الوحدة. يمكنك تحقيق التوافق لما يصل الى 9 اجهزة. بمجرد تحقيق التوافق، لاداعي لتنفيذه مرة اخرى.

1 ضع جهاز Bluetooth ضمن متر واحد من هذه الوحدة.

2 اضغط (BT) واحتفظ بضغطه الى ان يومض "ⓑ" (لمدة 5 ثوان).

تدخل الوحدة في وضع الاستعداد بالتوافق.

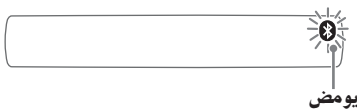

يومض

3 اضبط جهاز Bluetooth للبحث عن الوحدة.

يتم عرض قائمة بالاجهزة التي تم اكتشافها في شاشة عرض الجهاز الموصول. يتم عرض الوحدة على انها "XPLOD" على الجهاز الموصول.



الاستماع للموسيقى على جهاز صوتي من النوع Mass Storage Class

العرض المتكرر والعشوائي

- 1 أثناء العرض، اضغط (REP) ③ أو (SHUF) ④ ضغطاً متكرراً الى ان تظهر التهيئة المرغوبة.

اختر	العرض
TRACK	المقطوعة بصورة متكررة.
ALBUM	الالبوم بصورة متكررة.
SHUF ALBUM	الالبوم بترتيب عشوائي.
SHUF DEVICE	جهاز بترتيب عشوائي.

للعودة الى وضع العرض العادي، اختر "OFF" ← او "SHUF OFF".

الاستماع للموسيقى من "Walkman" (جهاز ATRAC Audio Device)

- 1 أثناء العرض، اضغط (MODE) ضغطاً متكرراً الى ان تظهر التهيئة المرغوبة. يتغير البند كالاتي:

← GENRE ← TRACK ← ALBUM
ARTIST ← PLAYLIST

العرض المتكرر والعشوائي

- 1 أثناء العرض، اضغط (REP) ③ أو (SHUF) ④ ضغطاً متكرراً الى ان تظهر التهيئة المرغوبة.

اختر	العرض
TRACK	المقطوعة بصورة متكررة.
ALBUM	الالبوم بصورة متكررة.
ARTIST	الفنان بصورة متكررة.
PLAYLIST	قائمة العرض بصورة متكررة.
GENRE	الطراز بشكل متكرر.
SHUF ALBUM	الالبوم بترتيب عشوائي.
SHUF ARTIST	الفنان بترتيب عشوائي.
SHUF PLAYLIST	قائمة العرض بترتيب عشوائي.
SHUF GENRE	الطراز بترتيب عشوائي.
SHUF DEVICE	الجهاز بترتيب عشوائي.

للعودة الى وضع العرض العادي، اختر "OFF" ← او "SHUF OFF".

العرض على جهاز USB

- 1 قم بتوصيل جهاز USB بطرف توصيل USB.

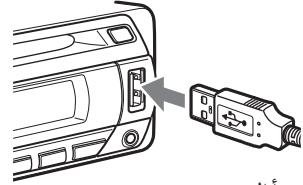

يبدأ العرض.

إذا كان جهاز USB موصولاً أصلاً، يبدأ العرض، اضغط (SOURCE) ضغطاً متكرراً الى ان يظهر "USB".

اضغط (OFF) لايقاف العرض.

ملاحظات

- عرض جهاز USB غير ممكن اثناء المكالمة.
- قبل فصل جهاز USB، تأكد من ايقاف العرض أولاً. إذا قمت بفصل جهاز USB اثناء العرض، قد تتعرض البيانات في جهاز USB للتللف.
- لا تستعمل أجهزة USB طويلة جداً أو ثقيلة جداً يمكن ان تسقط بسبب الاهتزاز أو تسبب في فقدان الاتصال.
- لا تفصل اللوحة الامامية اثناء العرض على جهاز USB، والا قد تتعرض بيانات USB للتللف.

بنود الشاشة

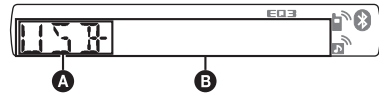

A جهاز ATRAC Audio Device :AAD

جهاز Mass Storage Class :USB

B رقم مقطوعة/ اليوم/ فنان/ قائمة العرض/ الطراز، اسم مقطوعة/ اليوم/ فنان/ قائمة العرض/ الطراز، مدة العرض المنقضية، الساعة

لتغيير بنود الشاشة B، اضغط (DSPL).

توجيه

ستختلف البنود المعروضة، تبعاً للصيغة المسجلة والتهيئات. للنفاصيل عن MP3/WMA/AAC/ATRAC، راجع صفحة ٢٢.

ملاحظة

يختلف العرض تبعاً لنوع جهاز USB من الفئة Mass Storage Class، والجهاز ATRAC Audio Device.

تخزين واستلام المحطات

بنود الشاشة

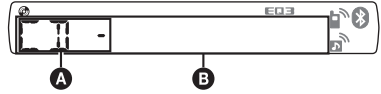

تنبيه

عند موالفة المحطات أثناء القيادة، استعمل وظيفة ذاكرة أفضل موالفة (BTM) لتفادي الحوادث.

تخزين تلقائي — BTM

1 اضغط (SOURCE) ضغطاً متكرراً إلى أن يظهر "TUNER".

لتغيير الموجة، اضغط (MODE) ضغطاً متكرراً. يمكنك اختيار FM1 أو FM2 أو FM3 أو MW أو SW1 أو SW2.

2 اضغط (BTM) مع الاحتفاظ بضغطه إلى أن يومض "BTM".

يقوم الجهاز بتخزين المحطات وفقاً لترتيب التردد على أزرار الأرقام. تصدر نغمة التنبيه عندما يتم تخزين التهئية.

التخزين يدوياً

1 أثناء استقبال المحطة التي ترغب في تخزينها، اضغط زر رقم مع الاحتفاظ بضغطه (من ① إلى ⑥) إلى أن يظهر "MEM".

ملاحظة

إذا حاولت تخزين محطة أخرى على نفس زر الرقم، سيتم استبدال المحطة المخزونة مسبقاً.

استقبال المحطة المخزونة مسبقاً

1 اختر الموجة، ثم اضغط زر الرقم (من ① إلى ⑥).

الموالفة تلقائياً

1 اختر الموجة، ثم اضغط +/- (SEEK) للبحث عن المحطة.

يتوقف الاستطلاع عندما يستقبل الجهاز المحطة. كرر هذا الإجراء إلى أن يتم استقبال المحطة المرغوبة.

توجيه

إذا كنت تعرف تردد المحطة التي ترغب في الاستماع إليها، اضغط +/- (SEEK) مع الاحتفاظ بضغطه للوصول إلى التردد التقريبي، ثم اضغط +/- (SEEK) ضغطاً متكرراً لضبط التردد المرغوب ضبطاً دقيقاً (موالفة يدوية).

A المصدر

B رقم المقطوعة/ مدة العرض المنقضية، اسم الأسطوانة/ الفنان، رقم الألبوم*، اسم الألبوم، اسم المقطوعة، معلومات النص، الساعة
* يتم عرض رقم الألبوم فقط عندما يتغير الألبوم.

لتغيير بنود العرض **B**، اضغط (DSPL).

توجيه

ستختلف البنود المعروضة، تبعاً لنوع الأسطوانة وصيغة التسجيل والتهيئات. للتفاصيل عن أسطوانة MP3/WMA/AAC، راجع صفحة ٢٢.

العرض المتكرر والعشوائي

1 أثناء العرض، اضغط ③ (REP) أو ④ (SHUF) ضغطاً متكرراً إلى أن يتم عرض التهئية المرغوبة.

اختير	العرض
TRACK	المسار بصورة متكررة.
ALBUM*	الألبوم بصورة متكررة.
SHUF ALBUM*	الألبوم بترتيب عشوائي.
SHUF DISC	الأسطوانة بترتيب عشوائي.

* عند عرض أسطوانة MP3/WMA/AAC.

للعودة إلى العرض العادي، اضغط "OFF" أو "SHUF OFF".

للبحث عن مقطوعة - Quick-BrowZer

يمكنك البحث عن مقطوعة في اسطوانة CD او جهاز USB سواء كان ("Walkman"/ Mass Storage Class) بسهولة بواسطة الفئمة.

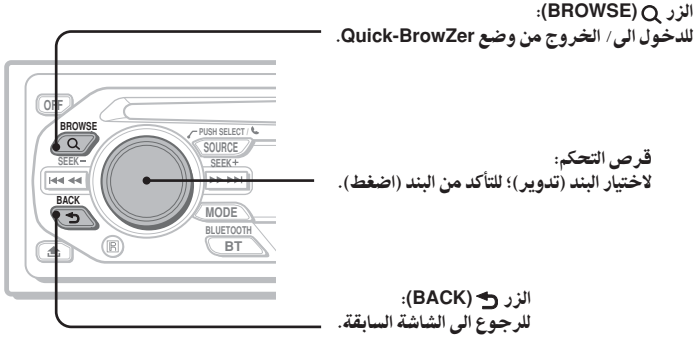

1 اضغط الزر Q (BROWSE).

تدخل الوحدة في وضع Quick-BrowZer، وتظهر قائمة البحث عن الفئات.
تختلف بنود القائمة، وفقاً لنوع الجهاز او الاسطوانة.

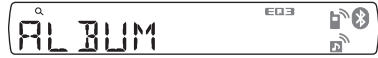

2 قم بتدوير قرص التحكم لاختيار فئة البحث المرغوبة، ثم اضغطه لتأكيد الاختيار.



3 كرر الخطوة ٢ الى ان يتم اختيار المقطوعة المرغوبة. يبدأ العرض.

للرجوع الى الشاشة السابقة

اضغط الزر (BACK).

للخروج من وضع Quick-BrowZer

اضغط الزر Q (BROWSE).

ملاحظات

- بعد الدخول في وضع Quick-BrowZer، تبقى تهيئة العرض المتكرر/ العشوائي ملغاة.
- وفقاً لجهاز USB، قد لا تظهر بنود الشاشة بشكل صحيح.
- وفقاً لجهاز USB، قد يخرج الصوت اثناء وضع Quick-BrowZer.

بطاقة التحكم عن بعد RM-X304

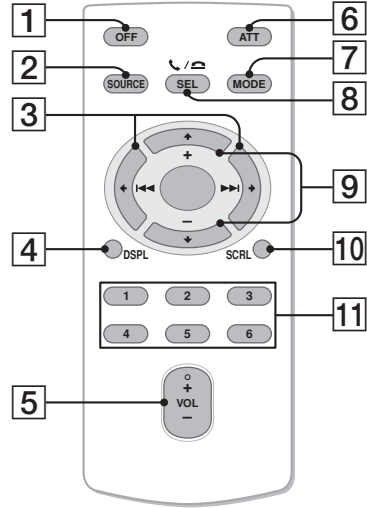

8 زر SEL (اختيار) / زر +/- (لايديوي)

نفس زر الاختيار على الوحدة.
اثناء وضع Quick-BrowZer، يتم الغاء تشغيل
(SEL) (اختيار).

9 الأزرار (+) / (-) / (الزر)

للتحكم بأسطوانة USB/CD، كما في الزر ①/②
للتحكم بأسطوانة ALBUM (+) على الوحدة.
يمكن تشغيل التهيئة، برمجة الصوت، الخ بواسطة
الزر (+) / (-) / (الزر).

10 الزر SCRL (تحريك)

لتحريك بنود الشاشة.

11 أزرار الأرقام

لاستقبال المحطات المخزنة (اضغط)؛ لتخزين
محطة (اضغط واحتفظ بالضغط).

الازرار التالية على بطاقة التحكم عن بعد لها ازرار /
وظائف مختلفة عن تلك التي على الوحدة. انزع اللوح
العازل قبل الاستعمال (صفحة ٦).

1 الزر OFF

لإيقاف التيار؛ إيقاف المصدر.

2 الزر SOURCE

لتشغيل الطاقة؛ قم بتغيير المصدر (راديو/CD/
USB /AUX /جهاز صوت Bluetooth /هاتف
Bluetooth).

3 الأزرار (I<<<)/>>>(I)

للتحكم بأسطوانة CD / الراديو / USB / صوت
Bluetooth، نفس وظيفة الزر +/- (SEEK) على
الوحدة.
يمكن تشغيل التهيئة، برمجة الصوت، الخ بواسطة
الزر (+) / (-) / (الزر).

4 الزر DSPL (الشاشة)

لتغيير بنود العرض.

5 الزر +/- VOL (مستوى الصوت)

للتحكم بمستوى الصوت.

6 الزر ATT (تخفيض)

لتخفيض الصوت. للغاء، اضغط مرة أخرى.

7 الزر MODE صفحة ١٢

لاختيار موجة الراديو (FM/MW/SW)؛ اختر وضع
العرض لجهاز ATRAC Audio Device.

ملاحظات

- عند ادخال/ اخراج اسطوانة، قم بفصل أي من أجهزة USB لتفادي تلف الاسطوانة.
- عند إيقاف الوحدة واختفاء الشاشة، يكون التشغيل غير ممكن بواسطة بطاقة التحكم عن بعد ما لم يتم ضغط الزر (SOURCE) على الوحدة أو ادخال اسطوانة لتشغيل الوحدة أولاً.

حول غطاء USB

عند عدم استعمال طرف التوصيل USB (17)، استعمال غطاء USB المرفق للحيلولة دون دخول الغبار أو الأوساخ. احتفظ بغطاء USB بعيداً عن متناول الأطفال الصغار كي لا يتلعونه بدون قصد.

الراديو:

لموافقة المحطات تلقائياً (اضغط)؛ إيجاد محطة يدويًا (اضغط واحتفظ بالضغط).

جهاز صوت Bluetooth* 1:

لتخطي المقطوعات (اضغط).

13 الزر MODE صفحة ١٢

لاختيار موجة الراديو (FM/MW/SW)؛ اختر وضع العرض لجهاز ATRAC Audio Device.

14 زر BLUETOOTH صفحة ١٤

لتشغيل/ إيقاف إشارة Bluetooth، المطابقة.

15 الزر BTM صفحة ١٢

لبدء تشغيل وظيفة BTM (اضغط واحتفظ بالضغط).

16 أزرار الأرقام

:CD/USB

(1) / (2) : ALBUM -/+ أثناء عرض ملف

(MP3/WMA/AAC

لتخطي الألبومات (اضغط)؛ تخطي

الألبومات باستمرار (اضغط واحتفظ

بالضغط).

(3) : REP صفحة ١٢

(4) : SHUF صفحة ١٢

(6) : PAUSE* ٢

لإيقاف عرض. للإلغاء، اضغط مرة أخرى.

الراديو:

لاستقبال المحطات المخزنة (اضغط)؛ تخزين

المحطات (اضغط واحتفظ بالضغط).

جهاز صوت Bluetooth* 1:

(6) : PAUSE* ٢

إيقاف العرض مؤقتاً. للإلغاء، اضغط مرة أخرى.

هاتف Bluetooth:

(5) : MIC صفحة ١٥

17 الزر DSPL (الشاشة)/ SCRL (تحريك) صفحة ١٢

لتغيير بنود العرض (اضغط)؛ تحريك بند الشاشة

(اضغط واحتفظ بالضغط).

18 مقبس الإدخال AUX صفحة ١٩

لتوصيل جهاز صوتي محمول.

19 الزر RESET (توجد خلف اللوحة الأمامية) صفحة ٦

20 ميكروفون صفحة ١٥

ملاحظة

لا تعتمد على تغطية الميكروفون، قد لا تعمل الوظيفة

اللايدوية بشكل صحيح.

*1 عند توصيل جهاز صوت Bluetooth (يادم تقنية AVRCP

الخاصة بنظام Bluetooth). وفقاً للجهاز، قد لا تتوفر بعض

عمليات التشغيل.

*2 عند العرض على هذه الوحدة.

الوحدة الرئيسية

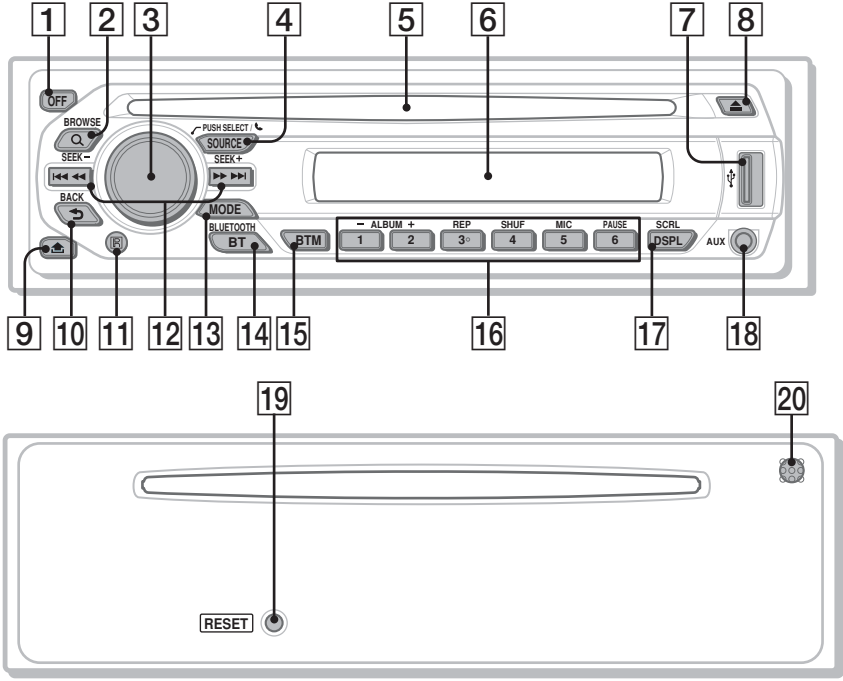

5 فتحة ادخال الاسطوانة
قم بإدخال الاسطوانة (الجانب الذي عليه البطاقة للأعلى)، يبدأ العرض.

6 نافذة العرض

7 طرف توصيل USB صفحة ١٣
للتوصيل إلى جهاز USB.

8 الزر (إخراج)
لاخراج الاسطوانة.

9 الزر (تحرير اللوحة الامامية) صفحة ٦

10 الزر (BACK) صفحة ١١
لرجوع الى الشاشة السابقة.

11 مستقبِل لبطاقة التحكم عن بعد

12 الأزرار +/- SEEK
:CD/USB

لتخطي المقطوعات (اضغط)؛ لتخطي المقطوعات بشكل متواصل (اضغط، ثم اضغط مرة أخرى خلال ثانية واحدة تقريبا واحتفظ بالضغط)؛ ترجيع/ تقديم سريع للمقطوعة (اضغط واحتفظ بالضغط).

هذا الفصل يتضمن تعليمات حول أماكن مفاتيح التحكم وعمليات التشغيل الأساسية. للتفاصيل، راجع الصفحات ذات العلاقة.

بخصوص عمليات تشغيل الجهاز USB، راجع «أجهزة USB» في صفحة ١٣.

الازرار المتماثلة على بطاقة التحكم عن بعد تؤدي نفس وظائف الازرار على الوحدة.

1 الزر OFF
لإيقاف التيار؛ إيقاف المصدر.

2 الزر Q (BROWSE) صفحة ١١
للدخول في وضع Quick-BrowZer.

3 قرص التحكم بمستوى الصوت/ زر اختيار/ (لايدوي) صفحة ١١، ١٥، ١٧
لضبط مستوى الصوت/ اختيار البحث عن فئة (تدوير)؛ اختيار تهئية البنود (اضغط وقم بالتدوير)؛ استقبال/ انهاء مكالمة (اضغط).

4 الزر SOURCE
لتشغيل الطاقة؛ قم بتغيير المصدر (راديو/CD /AUX/USB /جهاز صوت Bluetooth/ هاتف Bluetooth).

توصيل اللوحة الأمامية

قم بتعشيق الجزء (A) الخاص باللوحة الامامية مع الجزء (B) الخاص بالوحدة، كما مبين في الشكل التوصيحي، وادفع الجانب الأيسر في الموضع الى أن تسمع طققة.

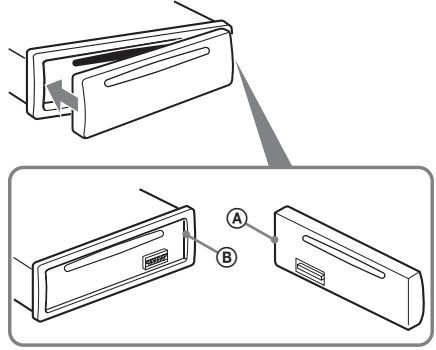

ملاحظة

لا تضع أي شيء على السطح الداخلي للوحة الأمامية.

إعادة تهيئة الوحدة

قبل تشغيل الوحدة للمرة الاولى او بعد استبدال بطارية السيارة او تغيير اطراف التوصيل، يجب ان تقوم باعادة تهيئة الوحدة.
اخلع اللوحة الامامية واضغط الزر RESET باداة مدببة، كقلم حبر جاف مثلاً.

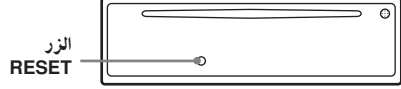

ملاحظة

القيام بضغط الزر RESET سيؤدي الى مسح تهيئة الساعة وبعض المحتويات المخزنة.

ضبط مستوى صوت كل جهاز

عند التوصيل الى جهاز صوت محمول عبر توصيل Bluetooth او مقبس الدخل AUX، ننصح بضبط مستوى صوت الجهاز الموصول، او ضبط مستوى صوت كل جهاز موصول في قائمة التهيئة على هذه الوحدة. بخصوص جهاز Bluetooth، راجع «ضبط مستوى الصوت» في صفحة ١٦. بخصوص الجهاز الموصول بالمقبس AUX، راجع «ضبط مستوى الصوت» في صفحة ١٩.

فصل اللوحة الأمامية

يمكنك فصل اللوحة الأمامية الخاصة بهذا الجهاز لتفادي التعرض للسرقة.

جهاز التنبيه

إذا قمت بإدارة المفتاح إلى وضع الإيقاف OFF بدون فصل اللوحة الأمامية، سيقوم جهاز التنبيه بإصدار صوت لبضع ثوان.
سيصدر جهاز التنبيه صوتاً فقط إذا تم استعمال مضخم الصوت الداخلي.

1 اضغط (OFF).

يتم إيقاف الجهاز.

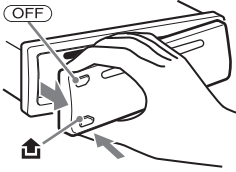
2 اضغط , ثم اسحبه نحوك.

ملاحظات

- لا تعرض اللوحة الأمامية ونافاذة العرض لضغط زائد أو تجعل أشياء تسقط عليهما.
- لا تعرض اللوحة الأمامية إلى حرارة / درجة حرارة عالية أو رطوبة. تجنب تركها في سيارة مصفوفة أو على لوحة المقاييس الأمامية/الصينية الخلفية.
- لا تفصل اللوحة الامامية اثناء العرض على جهاز USB، والا قد تتعرض بيانات USB للتلف.

تحضير بطاقة التحكم عن بعد

قبل استعمال بطاقة التحكم عن بعد للمرة الاولى، انزع اللوح العازل.

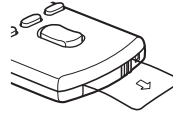

توجيه

حول كيفية استبدال البطارية، راجع «الصيانة» في صفحة ٢٣.

تهيئة الساعة

تستعمل الساعة مؤشر القراءة الرقمية بنظام ١٢ ساعة.

1 اضغط زر الاختيار واحتفظ بضغطه.

تظهر شاشة التهيئة.

2 اضغط الزر المختار ضغطاً متكرراً إلى أن يظهر "CLOCK-ADJ".

3 اضغط + (SEEK).

يروض مؤشر الساعة.

4 قم بتدوير قرص التحكم لضبط قيمة الساعة والدقيقة.

لتحريك المؤشر الرقمي، اضغط +/-(SEEK).

5 اضغط زر الاختيار.

تكتمل عملية التهيئة وتبدأ الساعة بالعمل.

لعرض الساعة، اضغط (DSPL). اضغط (DSPL) مرة أخرى للرجوع إلى الشاشة السابقة.

الاتصالات الطارئة

جهاز Bluetooth اللايروي هذا المخصص للاستعمال في السيارة والجهاز الالكتروني الموصول للتشغيل اللايروي يستعمل اشارات لاسلكية وهاتف وشبكات خطوط ارضية وكذلك وظيفة برمجة المستخدم، التي لا يمكن ضمان توصيلها بجميع الأحوال.

لذلك لا تعول كثيراً على اي جهاز الكتروني لتحقيق اتصالات اساسية (كالاتصال بخدمات طبابة الطواري).
بالاضافة الي ذلك، من اجل اجراء او استقبال مكالمة، يجب تشغيل الجهاز اللايروي والالكتروني في منطقة خدمة توجد فيها اشارة هاتف خلوي قوية.

قد لا تكون اتصالات الطواري ممكنة علي شبكات الهاتف الخلوي او عند تنفيذ اعمال صيانة معينة و/ او لا يمكن استعمال مزايا الهاتف.

تحقق من مجهز الخدمة المحلي.

ملاحظة حول بطارية الليثيوم

لا تعرض بطارية الليثيوم لحرارة زائدة كأشعة الشمس المباشرة او النار او ما شابه.

• **توصيل جهاز إضافي**
مقبس الإدخال AUX الموجود في اللوحة الأمامية يتيح لك إمكانية توصيل جهاز صوتي محمول.

تنبيه

لا تتحمل شركة سوني Sony اي مسؤولية عن الاضرار المباشرة او الناجمة عن الحوادث العرضية، وبدون قيود، مثل فقدان المنفعة او فقدان الممتلكات او فقدان البيانات او عدم القدرة على استعمال المنتج او اي منتج مرتبط به، عند الضبط او وقت الشراء او الناجمة من استعمال هذا المنتج او المكونات الصلبة فيه و/ او برمجياته.

ملاحظة مهمة!

السلامة والاستعمال الكفوء القيام باجراء تغييرات او تعديلات لم تصادق عليها شركة سوني Sony بوضوح قد يلغي الترخيص الممنوح للمستخدم لتشغيل الجهاز.

يرجى التحقق من الاستثناءات، بسبب القيود والمتطلبات الوطنية، الخاصة باستعمال جهاز Bluetooth قبل استعمال هذا المنتج.

القيادة

تحقق من الانظمة والقوانين الخاصة باستعمال الهواتف الخليوية والاجهزة اللايدوية في المناطق التي تقود السيارة فيها. كما يجب تركيز الانتباه بصورة كاملة الى القيادة والخروج من الطريق وايقاف السيارة قبل اجراء مكالمات او الاجابة على مكالمات اذا كانت تتطلب شروط القيادة تلك الاجراءات.

التوصيل الى اجهزة اخرى

عند توصيل اي جهاز اخر، يرجى قراءة دليل المستخدم الخاص به لمعرفة تعليمات السلامة التفصيلية.

اكتشاف تردد الراديو



قد تتأثر اشارات تردد الراديو (RF) بالانظمة الالكترونية المركبة بصورة غير صحيحة او المغطاة بطريقة غير ملائمة في السيارات، مثل انظمة حقن الوقود الالكترونية او انظمة الفرامل المانعة للانزلاق (المانعة للاحتباس) او الانظمة الالكترونية للتحكم بالسرعة أو أنظمة الأكياس الهوائية.

لتركيب او صيانة هذا الجهاز، يرجى استشارة صانع سيارتك او وكيله. التركيب غير الصحيح او الصيانة غير الصحيحة قد تكون خطيرة وقد تلغي اي ضمان تشمل هذه السيارة. رجي استشارة صانع سيارتك لضمان ان استعمال الهاتف الخليوي في السيارة لا يؤثر على نظامها الالكتروني. تأكد بانتظام بأن جميع الاجهزة اللاسلكية المجهزة في سيارتك مركبة وتعمل بصورة صحيحة.

نشكرك على شرائك الجهاز الصوتي سوني Bluetooth™ Sony. يمكنك الاستمتاع بمشغلك بواسطة الوظائف التالية.

• عرض أسطوانات CD

يمكنك عرض أسطوانة CD-DA (كذلك المتضمنة على CD TEXT) وأسطوانة CD-R/CD-RW (بملفات MP3/WMA/AAC (صفحة ٢٢)).

نوع الأسطوانة	الشعار على الأسطوانة
CD-DA	
MP3 WMA AAC	

• استقبال البث الإذاعي

- يمكنك تخزين ما يصل إلى ٦ محطات لكل موجة (FM1 و FM2 و FM3 و MW و SW1 و SW2).
- **وظيفة BTM** (ذاكرة أفضل موالفة): يختار الجهاز محطات الاشارة القوية ويخزنها.

• وظيفة Bluetooth

- تحدث لايدوي بواسطة هاتفك الخليوي في السيارة. هذه الوحدة قادرة على الاجابة على المكالمات واجراء المكالمات.
- اصدار الموسيقى من هاتفك الخليوي او جهاز صوت محمول.
- تدعم ملفات و HFP 1.5 و HSP و A2DP و AVRCP.

• وظيفة البحث

- **وضع Quick-BrowZer**: يمكنك البحث بسرعة وبسهولة عن مقطوعة في اسطوانة CD او جهاز USB موصول الى هذه الوحدة (صفحة ١١).

• ضبط الصوت

- **EQ3 المرحلة ٢**: يمكنك اختيار اي من منحنيات المعزز السبعة المضبوطة مسبقاً.
- **وضع Digital Music Plus (DM+)**: يحسن الصوت المضغوط رقمياً، مثل صوت MP3.

• تشغيل الوحدة الاختيارية

وضع جهاز USB: يمكن توصيل جهاز Mass Storage Class USB او "Walkman" ATRAC (Audio Device) الى طرف التوصيل USB الامامي. للتفاصيل عن الاجهزة القابلة لاستعمال، يرجى مراجعة القسم حول اجهزة USB (صفحة ٢١) او موقع سوني Sony للمساعدة والدعم (صفحة ٢٦).

وظيفة Bluetooth

عمليات تشغيل Bluetooth ١٤

التوافق ١٤

حول ايقونات Bluetooth ١٤

الاتصال ١٥

لتحويل اشارة Bluetooth الخارجة من هذه الوحدة الى وضع التشغيل ١٥

توصيل هاتف خلوي ١٥

التوصيل الى جهاز صوتي ١٥

مكالمة لا يدوية ١٥

استلام مكالمة ١٥

اجراء مكالمة ١٦

نقل مكالمة ١٦

تشغيل الاتصال الصوتي ١٦

اصدار الموسيقى ١٦

الاستماع الى الموسيقى من جهاز صوتي ١٦

تشغيل الجهاز الصوتي بواسطة هذه الوحدة ١٧

حذف تسجيل جميع الاجهزة المسجلة والمتوافقة ... ١٧

الوظائف الأخرى

تغيير تهيئة الصوت ١٧

ضبط مميزات الصوت ١٧

تهيئة منحني جهاز المعادلة حسب الطلب — وظيفة EQ3 ١٨

ضبط بنود التهيئة — SET ١٨

استعمال جهاز اختياري ١٩

جهاز صوتي اضافي ١٩

وحدة التحكم عن بعد RM-X4S الدوارة ١٩

معلومات اضافية

تنبيهات احتياطية ٢٠

ملاحظات حول الأسطوانات ٢٠

حول اجهزة USB ٢١

ترتيب عرض ملفات MP3/WMA/AAC (اسطوانات CD-R/RW أو الفئة Mass Storage Class) ٢١

حول ملفات MP3 ٢٢

حول ملفات WMA ٢٢

حول ملفات AAC ٢٢

حول ملفات ATRAC ٢٢

حول وظيفة Bluetooth ٢٢

الصيانة ٢٣

إزالة الوحدة ٢٤

المواصفات ٢٤

تحري الخلل واصلاحه ٢٦

اخطارات/ بيانات عرض الخلل ٢٨

مرحباً! ٤

البدا

اعادة تهيئة الوحدة ٦

تحضير بطاقة التحكم عن بعد ٦

تهيئة الساعة ٦

ضبط مستوى صوت كل جهاز ٦

فصل اللوحة الأمامية ٦

توصيل اللوحة الأمامية ٧

مواضع مفاتيح التحكم وعمليات التشغيل الأساسية

الوحدة الرئيسية ٨

بطاقة التحكم عن بعد RM-X304 ١٠

للبحث عن مقطوعة ١٠

Quick-BrowZer - ١١

أسطوانة CD

بنود الشاشة ١٢

العرض المتكرر والعشوائي ١٢

الراديو

تخزين واستلام المحطات ١٢

تخزين تلقائي — BTM ١٢

التخزين يدوياً ١٢

استقبال المحطة المخزونة مسبقاً ١٢

الموافقة تلقائياً ١٢

أجهزة USB

العرض على جهاز USB ١٣

بنود الشاشة ١٣

الاستماع للموسيقى على جهاز صوتي من النوع Mass Storage Class ١٣

الاستماع للموسيقى من "Walkman" (جهاز ATRAC Audio Device) ١٣

**تحذير إذا كان مفتاح تشغيل المحرك الخاص
بسيارتك غير مجهز بموضع ACC**
تأكد من ضبط وظيفة الإيقاف التلقائي (صفحة ١٨).
سيتم إيقاف الوحدة بصورة كاملة تلقائياً بالتوقيت
المضبوط بعد أن تتوقف الوحدة، وذلك لتفادي
استهلاك البطارية.
إذا لم تقم بضبط وظيفة الإيقاف التلقائي، اضغط
مع الاحتفاظ بضغطه إلى أن تختفي الشاشة
(OFF) كلما قمت بإيقاف تشغيل المحرك.

تأكد من تركيب هذه الوحدة في لوحة عدادات السيارة
لضمان السلامة. بخصوص التركيب والتوصيلات،
راجع دليل التركيب/ التوصيلات المرفق.

CLASS 1 LASER PRODUCT

توجد هذه العلامة في الجهة السفلية من الهيكل.

كل من "ATRAC" و"ATRAC AD" و"SonicStage"
وشعاراتها هي علامات تجارية لشركة Sony
Corporation.

العبرة "WALKMAN" والشعار "WALKMAN"
هي علامات تجارية مسجلة لشركة Sony Corporation.

العلامة Bluetooth والشعارات المرتبطة بها تعود ملكيتها
لشركة Bluetooth SIG, Inc. وأي استعمال لمثل هذه
العلامات من قبل شركة سوني Sony Corporation
يجب ان يكون بترخيص. العلامات التجارية والاسماء
التجارية الأخرى تعود لملكها.

كل Microsoft و Windows
Media والشعار Windows هي
علامات تجارية أو علامات تجارية
مسجلة لشركة Microsoft Corporation في الولايات
المتحدة و/ أو بلدان أخرى.



موقع تقديم الدعم

الزبائن في امريكا اللاتينية:

<http://esupport.sony.com/ES/LA/>

الزبائن في اسيا و اوقيانوسيا:

<http://www.sony-asia.com/section/support>

<http://www.sony-asia.com/caraudio/>

Bluetooth™ Audio System

AR

تعليمات التشغيل

لإلغاء شاشة العرض الإيضاحي (DEMO)، راجع صفحة ١٨.



Atrac AD
AUDIO DEVICE



MEX-BT3600U

<http://www.sony.net/>

Sony Corporation Printed in Thailand