

Compact Disc Changer System

Operating Instructions _____	EN
Mode d'emploi _____	F
Bedienungsanleitung _____	D
Istruzioni per l'uso _____	I

For installation and connections, see the supplied installation/connections manual.

En ce qui concerne l'installation et les connexions, consulter le manuel d'installation/connexions fourni.

Zur Installation und zum Anschluß siehe die mitgelieferte Installations-/Anschlußanleitung.

Per l'installazione e i collegamenti, fare riferimento al manuale di istruzioni di installazione/collegamenti in dotazione.



CDX-52RF

© 1996 by Sony Corporation

Welcome!

Thank you for purchasing the SONY CD changer system. This unit lets you enjoy CD sound with the changer.

You can use this unit with the FM receiver of your car audio.

EN

2

Actual total number:

Sony CDX-52RF (E, F, G, I) 3-856-013-12 (1)

Table of contents

Getting Started

Resetting the hideaway unit	4
Preparing the CD changer	4
Preparing the wireless remote	5
Changing the transmitting frequency	5

CD Changer

Listening to a CD	6
Playing tracks in random order	
— Shuffle Play	6
Playing tracks repeatedly	
— Repeat Play	7
Changing the output level	7

Additional Information

Precautions	7
Notes on compact discs	8
Maintenance	8
Location of controls	9
Specifications	11
Troubleshooting guide	12
Index	13

EN

Getting Started

Resetting the hideaway unit

Before operating the unit for the first time or after replacing the car battery, you must reset the hideaway unit. Press the RESET button with a pointed object, such as a ballpoint pen.

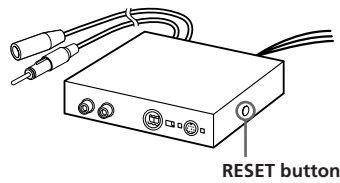

EN

Preparing the CD changer

1

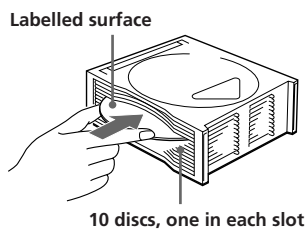

To remove

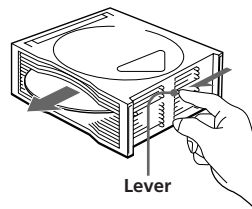

2

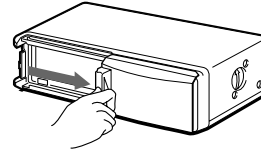
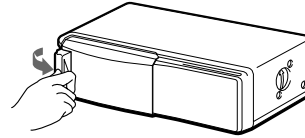

To open the door, first release the catch by turning it in the direction shown.

3

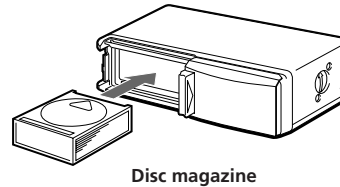

To remove

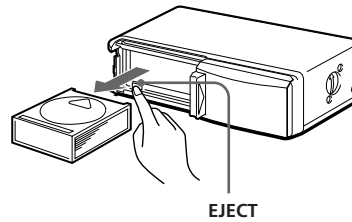

4

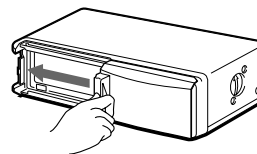

Note

To listen to an 8 cm CD, use the separately sold Sony CD adapter CSA-8. Be sure to always use the specified adapter, as failing to do so may cause a malfunction of the unit. If you use any other adapter, the unit may not operate properly. When using the Sony CD adapter, make sure that the three catches on the adapter are firmly latched onto the 8 cm CD.

If the disc magazine does not lock properly

Take out the disc magazine, press (EJECT), and reinsert it.

4

Actual total number:

Sony CDX-52RF (E, F, G, I) 3-856-013-12 (1)

Use the unit with the door closed
Otherwise, foreign matter may enter the unit, and contaminate the lenses inside the CD changer.

Notes on the disc magazine

- Do not leave the disc magazine in locations with high temperatures and high humidity, such as on a car dashboard or in the rear window where the disc magazine will be subjected to direct sunlight.
- Do not insert more than one disc at a time into a slot, otherwise the changer and the discs may be damaged.
- Do not drop the disc magazine or subject it to a violent shock.

Preparing the wireless remote

Installing the battery

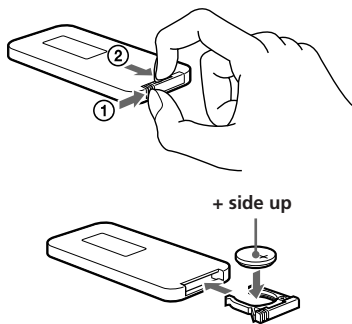

Replace the battery with a Sony CR2025 or Duracell DL-2025 lithium battery. Use of another battery may present a risk of fire or explosion.

When the battery becomes weak, you will not be able to operate the unit with the wireless remote.

Battery life is approx. six months although it depending on the conditions of use.

WARNING
Battery may explode if mistreated.
Do not recharge, disassemble or dispose of in fire.

Notes on the lithium battery

- Keep the lithium battery out of the reach of children.
Should the battery be swallowed, immediately consult a doctor.
- Wipe the battery with a dry cloth to assure a good contact.
- Be sure to observe the correct polarity when installing the battery.
- Do not hold the battery with metallic tweezers, otherwise a short-circuit may occur.

Mounting the wireless remote

Use the supplied velcro tapes and mount the wireless remote to a suitable location where it will not interfere with your driving.

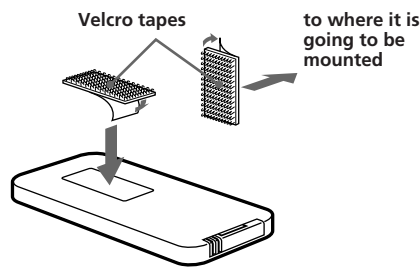

Changing the transmitting frequency

Because this unit processes CD playback sound through an FM tuner, there may be interference noise during CD playback. In this case change the frequency of the modulated RF signal transmitted from hideaway unit. The initial setting is 88.3 MHz.

1 Press **REP for two seconds.**

2 Press either the left or right side of **AMS to select the frequency.**

Each time you press **AMS**, the frequencies change as follows:

- ◀◀: 88.3 MHz → 89.9 MHz → 89.7 MHz → 89.5 MHz → 89.3 MHz → 89.1 MHz → 88.9 MHz → 88.7 MHz → 88.5 MHz → 88.3 MHz
- ▶▶: 88.3 MHz → 88.5 MHz → 88.7 MHz → 88.9 MHz → 89.1 MHz → 89.3 MHz → 89.5 MHz → 89.7 MHz → 89.9 MHz → 88.3 MHz

3 Press **REP for two seconds.**

Note
Be sure to set the frequency of your FM tuner to that of the newly selected frequency.

CD Changer

Listening to a CD

- 1 Turn on the FM tuner of the car audio.
- 2 Adjust the selected transmitting frequency with the wired remote.
(88.3 MHz/88.5 MHz/88.7 MHz/88.9 MHz/
89.1 MHz/89.3 MHz/89.5 MHz/89.7 MHz/
89.9 MHz)
- 3 Press ►||. CD playback starts.

When the unit is used in a car without an accessory position on the ignition key switch

Be sure to press (OFF) on the wireless remote to turn the system off to avoid battery wear while the engine is not running.

If the POWER SELECT switch on the hideaway unit is set to the OFF position and the display on the wired remote is turned off, you will not be able to start CD playback with the wireless remote. In this case, press ►|| on the wired remote.

- 4 Adjust the volume with the volume control on the car audio.
All the tracks play from the beginning.

Locating a specific track

— Automatic Music Sensor (AMS)

During playback, press either side of (AMS) once for each track you wish to skip.

To locate previous tracks ◀◀AMS▶▶ To locate succeeding tracks

Locating a specific point in a track

— Manual Search

During playback, press and hold (DISC+) or (DISC-). Release the button when you have found the desired part.

(DISC+) To search forward

(DISC-) To search backward

Locating a specific disc

— Disc Select

During playback, press (DISC+) or (DISC-) once for each disc you wish to skip.

(DISC+) To locate succeeding discs

(DISC-) To locate previous discs

Stopping CD play

Press (OFF).

Notes

- When CD playback is stopped, you may hear some noise from the speakers. To prevent this from happening, turn the volume down before stopping CD playback.
- If you turn off the ignition switch of your car without stopping CD playback, it will automatically resume CD playback from where it was stopped the next time you turn on the ignition switch.

Listening to the radio or a tape

Be sure to stop CD playback before you start listening to the radio or a tape.

Note

Be sure to stop CD playback, otherwise there may be some interference with radio reception.

Playing tracks in random order — Shuffle Play

You can select:

- SHUF 1 to play the tracks on the current disc in a random order.
- SHUF 2 to play all the discs in a random order.

Press (SHUFFLE) or (SHUF) repeatedly until the desired setting appears (SHUF 1 or SHUF 2).

→ SHUF 1 → SHUF 2 → Cancel (SHUF off) →

Shuffle play starts.

To go back to the normal playback mode, press (SHUF) until "SHUF" disappears.

EN

Playing tracks repeatedly

— Repeat Play

You can select:

- REP 1 to repeat the track.
- REP 2 to repeat the disc.

Press **REPEAT** or **REP** repeatedly until the desired setting appears (REP 1 or REP 2).

→ REP 1 → REP 2 → Cancel (REP off) →

Repeat play starts.

To go back to the normal playback mode, press **REP** until "REP" disappears.

Changing the output level

You can select the output level from the CD changer. Normally the system is used in the initial output level, change the level if necessary.

1 Press **REP** for two seconds.

2 Press **REP** momentarily.

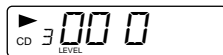

Initial setting

3 Press either the left or right side of **AMS** to select the output level.

To decrease the output level



To increase the output level



4 Press **REP** for two seconds.

Additional Information

Precautions

- If your car was parked in direct sunlight resulting in a considerable rise in temperature inside the car, allow the system to cool off before operating it.
- If no power is being supplied to the system, check the connections first. If everything is in order, check the fuse.
- Avoid installing the CD changer, wireless remote, and wired remote in places:
 - subject to temperatures exceeding 55 °C.
 - subject to direct sunlight.
 - near heat sources (such as heaters).
 - exposed to rain or moisture.
 - exposed to excessive dust or dirt.
 - subject to excessive vibration.

If you have any questions or problems concerning your unit that are not covered in this manual, please consult your nearest Sony dealer.

EN

CD Changer/Additional Information

Notes on compact discs

A dirty or defective disc may cause sound drop-outs during playback. To enjoy optimum sound, handle the disc as follows.

Handle the disc by its edge, and do not touch the unlabelled surface.

This way

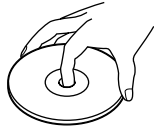

Do not stick paper or tape on the labeled surface.

Not this way

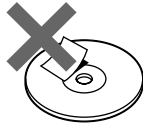

Do not expose the discs to direct sunlight or heat sources such as hot air-ducts, or leave it in a car parked in direct sunlight where there can be a considerable rise in the temperature inside the car.

Not this way

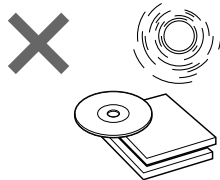

Before playing, clean the discs with an optional cleaning cloth. Wipe each disc in the direction of the arrows.

Do not use solvents such as benzine, thinner, commercially available cleaners, or antistatic spray intended for analog discs.

This way

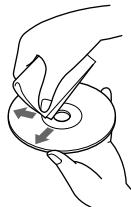

Moisture condensation

On a rainy day or in a very damp area, moisture may condense on the lenses inside the unit and the unit will not operate properly. In this case, **remove the disc and wait for about an hour until the moisture has evaporated.**

If you have any questions or problems concerning your system that are not covered in this manual, please consult your nearest Sony dealer.

Maintenance

Fuse replacement

If the fuse blows, check the power connection and replace the fuse. If the fuse blows again after replacement, there may be an internal malfunction. In this case, consult your nearest Sony dealer.

Warning

Use the specified amperage fuse. Use of a higher amperage fuse may cause serious damage.

Location of controls

Wired remote (RM-X57)

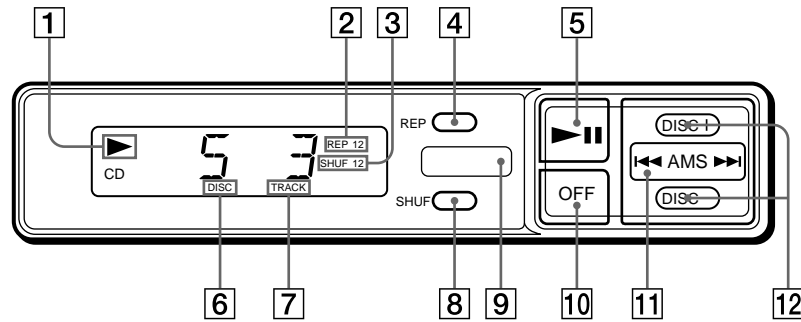

Refer to the pages for details.

- | | |
|--|--|
| <p>1 ► (play/pause) indication
Lights during CD playback and flashes when the pause button is pressed.</p> <p>2 REP (repeat play) indication</p> <p>3 SHUF (shuffle play) indication</p> <p>4 REP (repeat play/control mode set) button 7</p> <p>5 ► (play/pause) button 6
If pressed during playback, the CD will pause. If pressed again, playback will continue.</p> | <p>6 DISC (disc number) indication</p> <p>7 TRACK (track number) indication</p> <p>8 SHUF (shuffle play) button 6</p> <p>9 Infrared receptor for the wireless remote</p> <p>10 OFF button 6</p> <p>11 AMS (Automatic Music Sensor/manual search) button 5,6</p> <p>12 DISC (disc select) button 6</p> |
|--|--|

EN

Additional Information

Location of controls

Wireless remote (RM-X58)

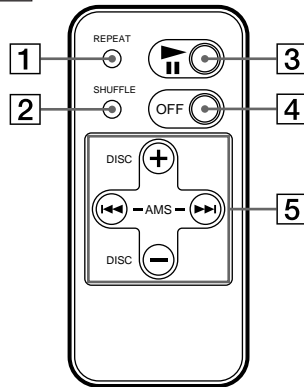

EN

- 1 REPEAT (repeat play) button
- 2 SHUFFLE (shuffle play) button
- 3 ►|| (play/pause) button

- 4 OFF button

- 5 AMS/DISC (Automatic Music Sensor/
disc select) button
You cannot do the manual search with the
wireless remote.

Specifications

CD changer (CDX-52)

System	Compact disc digital audio system
Frequency response	10 – 20,000 Hz
Wow and flutter	Less than measurable limit
Signal-to-noise ratio	More than 90 dB
Output terminals	BUS control output terminal (8 pin) Analog audio output terminal (RCA pin)
Current drain	800 mA (at playback) 800 mA (at disc loading / ejecting)
Operating temperature	-10°C to +55°C
Dimensions	Approx. 305 × 90 × 180 mm (w/h/d)
Mass	Approx. 2.2 kg

Hideaway unit

Frequency	88.3 MHz/88.5 MHz/ 88.7 MHz/88.9 MHz/ 89.1 MHz/89.3 MHz/ 89.5 MHz/89.7 MHz/ 89.9 MHz (switchable)
Dimensions	Approx. 124.8 × 30.0 × 99.8 mm (w/h/d)
Mass	Approx. 330 g

Wired remote (RM-X57)

Dimensions	Approx. 148 × 30 × 15 mm (w/h/d)
Mass	Approx. 120 g

Wireless remote (RM-X58)

Dimensions	Approx. 38.4 × 6.4 × 84.4 mm (w/h/d)
Mass	Approx. 20 g not incl. battery

General

Supplied accessories	Power connecting cord (1) Disc magazine (1) BUS cable (1) RCA pin cord (1) Mounting hardware (1 set) Lithium battery (CR2025) (1)
Optional accessories	CD cleaning kit CDM-21BK CD single adaptor CSA-8 Disc magazine XA-10B General disc magazine case GM-65

Design and specifications are subject to change without notice.

EN

Additional Information

Troubleshooting guide

The following check will assist in the correction of most problems which you may encounter with your unit.

Before going through the check list below, refer back to the connection and operating procedures.

General

Problem	Cause/Solution
The unit does not function.	<ul style="list-style-type: none">• The built-in micro computer has malfunctioned. → Press the RESET button on the hideaway unit.• The connecting cords are not connected properly.
The sound skips.	<ul style="list-style-type: none">• The CD changer is installed in an unstable location. → Re-install it in a stable location.• The Disc(s) is dirty or defective. → Clean or replace it(them).
The disc magazine is not locked in changer.	Take out the disc magazine, press (EJECT), and reinsert the disc magazine until it is locked securely.

EN

Error displays

The following indication will flash for about five seconds.

Display	Cause	Solution
E-01	The disc magazine is not inserted in the CD changer.	Insert the disc magazine with discs into the CD changer.
E-02	No disc is inserted in the disc magazine.	Take out the magazine and insert a disc(s).
E-04	The disc is dirty. The disc is inserted upside down.	Clean the disc. Insert the disc correctly.
E-99	The CD changer cannot be operated because of some problem.	Press the RESET button of the hideaway unit.

If the solutions mentioned above do not help to improve the situation, consult your nearest Sony dealer.

Index

A, B, C, D, E

- CD playback 6
- Change
 - Frequency 5
 - Output level 7

F, G, H, I, J, K, L, M, N

- Fuse 8

O, P, Q

- Output level 7

R

- Radio 6
- Repeat play 7
- Reset 4

S

- Shuffle play 6

T, U, V

- Tape play 6

W, X, Y, Z

- Wireless remote 4, 10
- Wired remote 9

EN

Additional Information

Bienvenue!

Nous vous remercions d'avoir choisi le système de changeur CD SONY. Cet appareil vous permettra de bénéficier d'un son CD avec le changeur.

Vous pouvez employer cet appareil avec le récepteur FM de votre autoradio.

F

2

Actual total number:

Sony CDX-52RF (E, F, G, I) 3-856-013-12 (1)

Table des matières

Préparation

Réinitialisation du modulateur	4
Préparation du changeur CD	4
Préparation de la télécommande sans fil	5
Changement de la fréquence de transmission	6

Changeur CD

Lecture de CD	6
Lecture des plages dans un ordre aléatoire	
— Lecture aléatoire	7
Lecture répétée des plages	
— Lecture répétée	7
Changement du niveau de sortie	8

Informations complémentaires

Précautions	8
Remarques sur les disques compacts	9
Entretien	9
Nomenclature	10
Spécifications	12
Guide de dépannage	13
Index	14

F

Préparation

Réinitialisation du modulateur

Avant la première mise en service de l'appareil ou après avoir remplacé la batterie de la voiture, vous devez réinitialiser le modulateur. Appuyez sur la touche RESET à l'aide d'un objet pointu comme un stylo à bille.

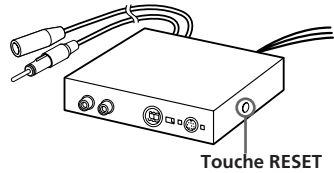

F

Préparation du changeur CD

1

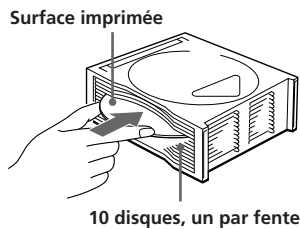

Pour enlever

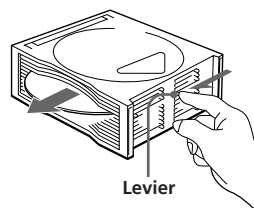

2

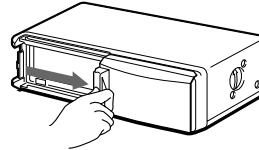
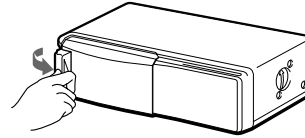

Pour ouvrir le couvercle, relâchez tout d'abord le cliquet en le faisant tourner dans la direction indiquée.

3

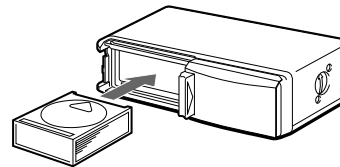

Pour enlever

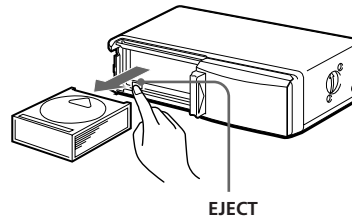

4

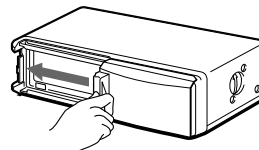

Remarque

Pour écouter un disque de 8 cm, utilisez l'adaptateur Sony CSA-8, vendu séparément, pour éviter tout problème de fonctionnement. Si vous utilisez un autre adaptateur, l'appareil risque de ne pas fonctionner correctement. Quand vous utilisez l'adaptateur CD Sony, vérifiez que les trois griffes soient bien en prise sur le CD de 8 cm.

Si le chargeur de disques n'est pas encastré correctement

Sortez-le et après avoir appuyé (EJECT), reinsérez-le.

4

Utilisez cet appareil avec la trappe fermée
Sinon, des corps étrangers pourraient pénétrer
dans l'appareil et encrasser les lentilles dans le
changeur CD.

Remarques sur le chargeur de disques

- Ne laissez pas le chargeur de disques dans un endroit très chaud ou très humide comme sur le tableau de bord ou sur la plage arrière de la voiture où il serait en plein soleil.
- N'insérez pas plus d'un disque par fente sous peine d'endommager le changeur CD et les disques.
- Ne laissez pas tomber le chargeur de disques et évitez de le cogner.

Préparation de la télécommande sans fil

Installation de la pile

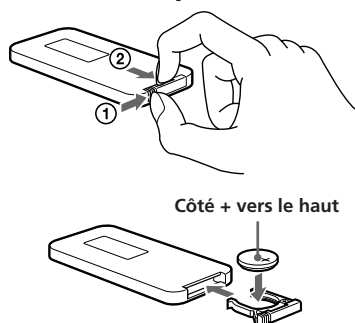

Remplacez la pile par une pile au lithium Sony CR2025 ou Duracell DL-2025. L'utilisation d'une pile d'un autre type peut présenter un risque d'incendie ou d'explosion.

Lorsque la pile est déchargée, l'utilisation de l'appareil à l'aide de la télécommande sans fil est impossible.

L'autonomie de la pile s'élève à environ six mois, bien qu'elle dépende de son mode d'utilisation.

AVERTISSEMENT

La pile peut exploser en cas de mauvaise utilisation.
Ne pas recharger, démonter ou jeter au feu.

Remarques concernant la pile au lithium

- Gardez la pile au lithium hors de portée des enfants.
En cas d'ingestion de la pile, consultez un médecin sans tarder.
- Nettoyez la pile avec un chiffon sec afin d'assurer un contact optimal.
- Respectez les polarités lorsque vous installez la pile.
- Ne manipulez pas la pile avec des pinces métalliques. Cette opération pourrait provoquer un court-circuit.

Installation de la télécommande sans fil

Utilisez les bandes velcro fournies et installez la télécommande sans fil dans un endroit approprié où elle ne vous gênera pas pendant que vous conduisez.

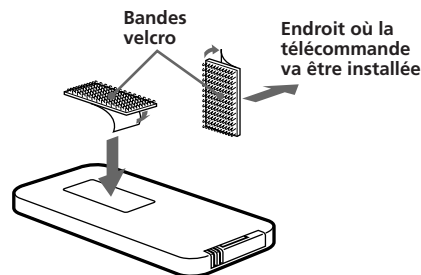

F

Préparation

Changement de la fréquence de transmission

Comme cet appareil traite le son de lecture CD via un syntoniseur FM, il se peut qu'il y ait des interférences durant la lecture du CD. Si c'est le cas, changez la fréquence du signal FM modulé transmis par le modulateur. Le réglage initial est de 88,3 MHz.

- 1 Appuyez sur **(REP)** pendant deux secondes.
- 2 Appuyez sur le côté gauche ou droit de **(AMS)** pour choisir la fréquence. Chaque fois que vous appuyez sur le sélecteur **(AMS)**, la fréquence change dans l'ordre suivant:

◀◀: 88,3 MHz → 89,9 MHz → 89,7 MHz → 89,5 MHz → 89,3 MHz → 89,1 MHz → 88,9 MHz → 88,7 MHz → 88,5 MHz → 88,3 MHz
▶▶: 88,3 MHz → 88,5 MHz → 88,7 MHz → 88,9 MHz → 89,1 MHz → 89,3 MHz → 89,5 MHz → 89,7 MHz → 89,9 MHz → 88,3 MHz

- 3 Appuyez sur **(REP)** pendant deux secondes.

Remarque

N'oubliez pas de régler votre tuner FM sur la nouvelle fréquence choisie.

Changeur CD

Lecture de CD

- 1 Allumez le tuner FM de votre autoradio.
- 2 Réglez la fréquence de transmission souhaitée à l'aide de la télécommande à fil.
(88,3 MHz/88,5 MHz/88,7 MHz/88,9 MHz/89,1 MHz/89,3 MHz/89,5 MHz/89,7 MHz/89,9 MHz)
- 3 Appuyez sur **▶▶**.
La lecture du CD commence.

Lorsque vous utilisez l'appareil dans une voiture dépourvue d'une position de contact intermédiaire

*Veillez à appuyer sur **(OFF)** sur la télécommande sans fil pour éteindre le système afin d'éviter que la pile ne s'use lorsque le moteur ne tourne pas.*

*Si l'interrupteur POWER SELECT (alimentation) du modulateur est en position OFF et que l'affichage de la télécommande à fil est éteint, vous ne pourrez pas entamer la lecture CD à l'aide de la télécommande sans fil. Dans ce cas, appuyez sur **▶▶** sur la télécommande à fil.*

- 4 Réglez le volume à l'aide de la commande de volume de votre autoradio.

Toutes les plages commencent au début.

Localisation d'une plage déterminée

— Détecteur automatique de musique (AMS)

En cours de lecture, appuyez sur n'importe quel côté de **(AMS)** jusqu'à ce que vous ayez trouvé la plage que vous désirez écouter.

Pour localiser les plages précédentes



Pour localiser les plages suivantes

Localisation d'un passage déterminé sur une plage

— Recherche manuelle

En cours de lecture, appuyez sur **(DISC+)** ou **(DISC-)** et maintenez-le enfoncé. Relâchez la touche lorsque vous avez trouvé le passage voulu.

(DISC+) Pour chercher vers l'avant

(DISC-) Pour chercher vers l'arrière

Localisation d'un disque déterminé

— Sélection du disque

En cours de lecture, appuyez sur **(DISC+)** ou **(DISC-)** jusqu'à ce que vous trouviez le disque souhaité.

(DISC+) Pour localiser les disques suivants

(DISC-) Pour localiser les disques précédents

Arrêt de la lecture CD

Appuyez sur **(OFF)**.

Remarques

- Lorsque la lecture CD est arrêtée, il est possible que les haut-parleurs émettent un certain bruit. Afin d'éviter que ce phénomène ne se produise, baissez le volume avant d'arrêter la lecture CD.
- Si vous coupez le contact de votre voiture sans arrêter la lecture CD, la lecture du CD reprendra automatiquement à l'endroit où elle s'est arrêtée lorsque vous remettrez le contact.

Ecoute de la radio ou d'une cassette

Veillez à arrêter la lecture CD avant d'écouter la radio ou une cassette.

Remarque

Veillez à arrêter la lecture CD, sans quoi des interférences avec la réception radio sont possibles.

Lecture des plages dans un ordre aléatoire

— Lecture aléatoire

Vous pouvez choisir:

- SHUF 1 pour lire les plages du disque en cours dans un ordre aléatoire.
- SHUF 2 pour lire tous les disques dans un ordre aléatoire.

Appuyez plusieurs fois sur **(SHUFFLE)** ou **(SHUF)** jusqu'à ce que le réglage désiré apparaisse (SHUF 1 ou SHUF 2).

→ SHUF 1 → SHUF 2
Cancel (SHUF désactivé) ←

La lecture aléatoire commence.

Pour revenir au mode de lecture normal, appuyez sur **(SHUF)** jusqu'à ce que "SHUF" disparaisse.

Lecture répétée des plages — Lecture répétée

Vous pouvez choisir:

- REP 1 pour répéter la plage.
- REP 2 pour répéter le disque.

Appuyez plusieurs fois sur **(REPEAT)** ou **(REP)** jusqu'à ce que le réglage désiré apparaisse (REP 1 ou REP 2).

→ REP 1 → REP 2 → Cancel (REP désactivé)

La lecture répétée commence.

Pour revenir au mode de lecture normal, appuyez sur **(REP)** jusqu'à ce que "REP" disparaisse.

Changement du niveau de sortie

Vous pouvez sélectionner le niveau de sortie du changeur CD. Normalement, le système fonctionne au niveau de sortie initial. Changez-le si nécessaire.

1 Appuyez sur **(REP)** pendant deux secondes.

2 Appuyez brièvement sur **(REP)**.

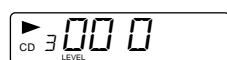

Réglage initial

3 Appuyez sur le côté droit ou gauche de **(AMS)** pour sélectionner un niveau de sortie.

Pour diminuer le niveau de sortie



Pour augmenter le niveau de sortie



4 Appuyez sur **(REP)** pendant deux secondes.

Informations complémentaires

Précautions

- Si vous avez garé votre voiture en plein soleil et que la température a considérablement augmenté à l'intérieur, laissez le système refroidir avant de l'utiliser.
- Si l'alimentation électrique n'est pas fournie au système, vérifiez d'abord les connexions. Si elles sont bien faites, vérifiez le fusible.
- Évitez d'installer le changeur CD, la télécommande sans fil et la télécommande à un endroit:
 - dont la température peut dépasser 55 °C,
 - en plein soleil,
 - près d'une source de chaleur (comme un chauffage),
 - exposé à la pluie ou à l'humidité,
 - poussiéreux ou sale,
 - exposé à des vibrations fortes.

Pour toute question ou problème au sujet de ce système et non couverts dans ce manuel, veuillez consulter votre revendeur Sony le plus proche.

Remarques sur les disques compacts

Un disque sale ou défectueux peut provoquer des pertes de son à la lecture. Manipulez le disque comme décrit ci-dessous pour obtenir un son optimal.

Tenez le disque par son arête et ne touchez pas la surface.

Oui

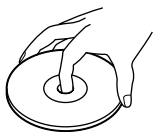

Ne collez pas de papier ni de ruban adhésif sur la surface imprimée.

Non

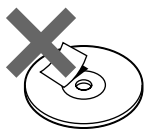

Ne laissez pas les disques en plein soleil ou près d'une source de chaleur comme un conduit d'air chaud, ni dans une voiture garée en plein soleil car la température dans l'habitacle risque d'augmenter considérablement.

Non

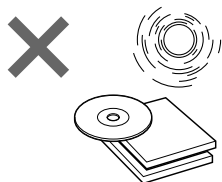

Avant la lecture, essuyez les disques avec un chiffon de nettoyage en option. Essuyez chaque disque du centre vers la circonférence.

N'utilisez pas de solvants tels que de la benzine, du diluant, de produits de nettoyage vendus dans le commerce ou de vaporisateurs anti-statiques destinés aux disques analogiques.

Oui

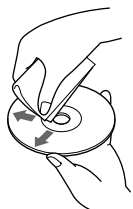

Condensation d'humidité

Par un temps pluvieux ou dans un endroit très humide, de l'humidité risque de se condenser sur les lentilles à l'intérieur du changeur de CD. Dans ce cas, le système ne fonctionne pas correctement. **Enlevez le disque et attendez environ une heure jusqu'à ce que l'humidité s'évapore.**

Pour toute question ou problème au sujet de ce système et non couverts dans ce manuel, veuillez consulter votre revendeur Sony le plus proche.

Entretien

Remplacement du fusible

Si un fusible saute, vérifiez le branchement de l'alimentation et remplacez le fusible. Si le fusible saute de nouveau, cela peut révéler une défaillance interne de l'appareil. Dans ce cas, veuillez consulter votre revendeur Sony.

Avertissement

Utilisez un fusible d'ampérage correct. L'utilisation d'un fusible à ampérage trop élevé peut endommager l'appareil.

F

Changeur CD/Informations complémentaires

Nomenclature

Télécommande à fil (RM-X57)

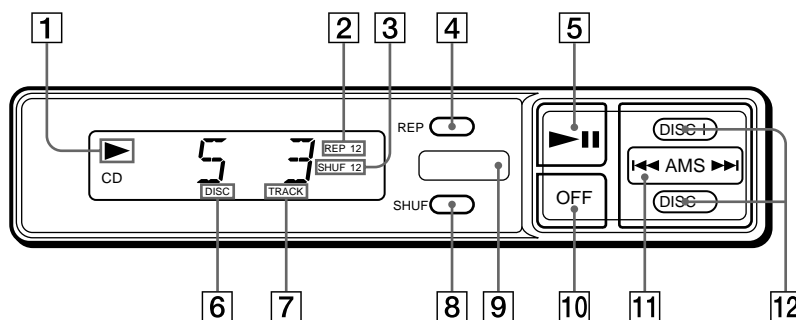

Pour plus de détails, consultez les pages indiquées.

F

- 1 **Témoin de lecture/pause (▶)**
Il s'allume pendant la lecture de CD et clignote pendant le mode de pause.
- 2 **Indication de répétition de la lecture (REP)**
- 3 **Indication de lecture aléatoire (SHUF)**
- 4 **Touche de répétition de la lecture/mode de réglage (REP) 7**
- 5 **Touche de lecture/pause (▶||) 6**
Si vous appuyez pendant la lecture de CD, l'appareil se met en mode de pause. Appuyez de nouveau pour reprendre la lecture.
- 6 **Indication de numéro de la disque (DISC)**
- 7 **Indication de numéro de la plage (TRACK)**
- 8 **Touche de lecture aléatoire (SHUF) 7**
- 9 **Capteur infrarouge pour la télécommande sans fil**
- 10 **Touche OFF 6**
- 11 **Touche AMS (détecteur automatique de musique/recherche manuelle) 6**
- 12 **Touche DISC (sélection du disque) 7**

Télécommande sans fil (RM-X58)

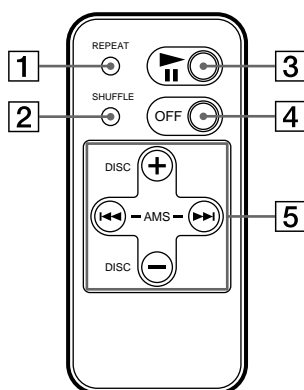

- 1 Touche REPEAT (lecture répétée)
- 2 Touche SHUFFLE (lecture aléatoire)
- 3 Touche ►|| (lecture/pause)

- 4 Touche OFF
- 5 Touche AMS/DISC (détecteur de musique automatique/sélection du disque)
La recherche manuelle n'est pas possible à partir de la télécommande.

F

Informations complémentaires

Spécifications

Changeur CD (CDX-52)

Système	Système audionumérique de disque compact
Réponse en fréquence	10 – 20.000 Hz
Pleurage et scintillement	Inférieurs à la limite mesurable
Rapport signal sur bruit	Supérieur à 90 dB
Bornes de sortie	Sortie de commande BUS (8 broches) Sortie audio analogique (broche RCA)
Consommation de courant	800 mA (lecture) 800 mA (charge/éjection de disque)
Température de fonctionnement	–10°C à +55°C (14°F à 131°F)
Dimensions	Env. 305 × 90 × 180 mm (l/h/p)
Poids	Env. 2,2 kg

Appareil dissimulé

Fréquence	88,3 MHz/88,5 MHz/ 88,7 MHz/88,9 MHz/ 89,1 MHz/89,3 MHz/ 89,5 MHz/89,7 MHz/ 89,9 MHz (réglable)
Dimensions	Env. 124,8 × 30,0 × 99,8 mm (l/h/p)
Poids	Env. 330 g

Télécommande à fil (RM-X57)

Dimensions	Env. 148 × 30 × 15 mm (l/h/p)
Poids	Env. 120 g

Télécommande sans fil (RM-X58)

Dimensions	Env. 38,4 × 6,4 × 84,4 mm (l/h/p)
Poids	Env. 20 g pile non comprises

Caractéristiques générales

Accessoires fournis	Cordon d'alimentation (1) Chargeur de disques (1) Câble BUS (1) Cordon à broche RCA (1) Matériel de montage (1 jeu) Pile au lithium (CR2025) (1)
Accessoires en option	Kit de nettoyage pour CD CDM-21BK Adaptateur pour CD de 8 cm CSA-8 Chargeur de disques XA-10B Boîtier universel pour magasin de disques GM-65

La conception et les spécifications sont modifiables sans préavis.

Guide de dépannage

Les vérifications suivantes vous aideront à remédier à la plupart des problèmes que vous risquez de rencontrer.

Cependant, avant de passer en revue la liste suivante, revoyez les procédures de connexion et de fonctionnement.

Caractéristiques générales

Problème	Cause/Solution
Le système ne fonctionne pas.	<ul style="list-style-type: none">Le micro-ordinateur intégré est défaillant. → Appuyez sur la touche RESET de l'appareil dissimulé.Les cordons de raccordement sont mal branchés.
Le son saute.	<ul style="list-style-type: none">Le changeur CD est installé dans un endroit instable. → Réinstallez-le dans un endroit stable.Le disque est sale ou défectueux → Nettoyez ou remplacez le disque.
Le chargeur de disques est mal encastré.	Sortez-le, appuyez sur (EJECT) et réinsérez-le correctement.

Affichages d'erreur

Les indications suivantes clignotent pendant environ cinq secondes.

Affichage	Cause	Solution
E-01	Pas de chargeur de disques dans le changeur CD.	Insérez un chargeur avec des disques dans le changeur CD.
E-02	Pas de disque dans le chargeur.	Enlevez le chargeur et insérez des disques.
E-04	Le disque est sale. Le disque est inséré à l'envers.	Nettoyez le disque. Insérez le disque correctement.
E-99	Le changeur CD ne fonctionne pas.	Appuyez sur RESET de la modulateur.

Si les solutions mentionnées ci-dessus ne peuvent pas résoudre le problème, consultez le revendeur Sony le plus proche.

F

Informations complémentaires

Index

A, B, C, D, E, F, G, H, I, J, K

Fusible 9

L

Lecture aléatoire 7

Lecture de CD 6

Lecture de la cassette 7

Lecture répétée 7

M

Modification

Fréquence 6

Niveau de sortie 8

N, O, P, Q

Niveau de sortie 8

R, S

Radio 7

Réinitialisation 4

T, U, V, W, X, Y, Z

Télécommande à fil 10

Télécommande sans fil 5, 11

F

Willkommen!

Danke, daß Sie sich für das CD-Wechslersystem von SONY entschieden haben. Mit diesem Gerät können Sie CDs abspielen und wechseln.

Gleichzeitig ermöglicht das System auch den Empfang von UKW-Radiosendungen.

D

2

Actual total number:

Sony CDX-52RF (E, F, **G**, I) 3-856-013-12(1)

Inhaltsverzeichnis

Vorbereitungen

Zurücksetzen des Hauptgeräts	4
Vorbereiten des CD-Wechslers	4
Vorbereiten der drahtlosen Fernbedienung....	5
Ändern der Übertragungsfrequenz	6

CD-Wechsler

CD-Wiedergabe	6
Wiedergabe von Titeln in willkürlicher Reihenfolge — Shuffle Play	7
Wiederholte Wiedergabe von Titeln — Repeat Play	7
Ändern des Ausgangspegels	8

Weitere Informationen

Sicherheitsmaßnahmen	8
Hinweise zur Compact Disc	9
Wartung	9
Lage und Funktion der Teile und Bedienelemente	10
Technische Daten	12
Störungsbehebung	13
Index	14

D

Vorbereitungen

Zurücksetzen des Hauptgeräts

Bevor Sie das Gerät zum ersten Mal in Betrieb nehmen oder nachdem Sie die Autobatterie ausgetauscht haben, müssen Sie das Hauptgerät zurücksetzen. Drücken Sie dazu mit einem spitzen Gegenstand, zum Beispiel einem Kugelschreiber, die Taste RESET.

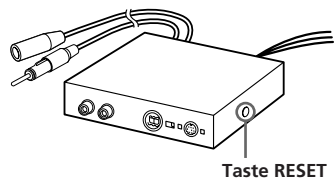

D

Vorbereiten des CD-Wechslers

1

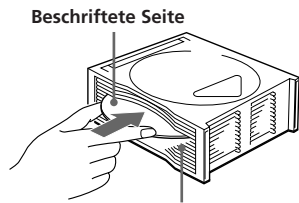

Eine CD pro Fach (insgesamt 10 CDs)

Herausnehmen

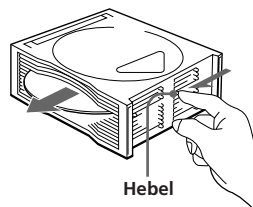

2

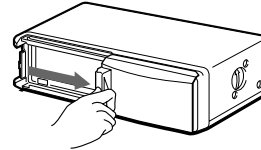
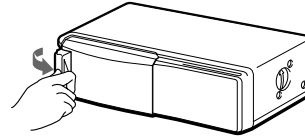

Um die Klappe zu öffnen, lösen Sie zuerst die Arretierung, indem Sie sie drehen, wie auf der Abbildung gezeigt.

3

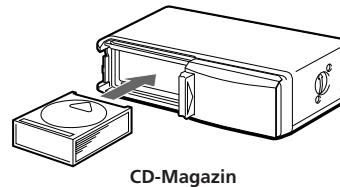

CD-Magazin

Herausnehmen

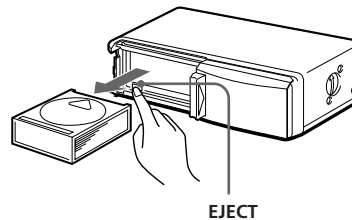

EJECT

4

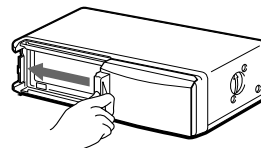

Hinweis

Zum Abspielen einer 8 cm-CD wird der Sony-Adapter CSA-8 (Sonderzubehör) benötigt. Verwenden Sie keinen anderen Adapter, da es sonst zu Fehlfunktionen kommen kann. Achten Sie darauf, daß die drei Klauen des Adapters richtig auf der 8 cm-CD sitzen.

Wenn das Magazin nicht richtig einrastet

Nehmen Sie das CD-Magazin heraus, drücken Sie die Taste (EJECT), und setzen Sie es wieder ein.

4

Actual total number:

Sony CDX-52RF (E, F, G, I) 3-856-013-12(1)

Schließen Sie stets die Klappe des CD-Wechslers

Damit keine Fremdkörper in den CD-Wechsler gelangen und die eingebaute Linse geschützt ist, schließen Sie stets die Klappe des CD-Wechslers.

Hinweise zum CD-Magazin

- Legen Sie das Magazin nicht auf das Armaturenbrett oder auf die Heckablage, da es sich sonst durch Sonneneinstrahlung zu stark erwärmen kann. Auch Orte mit hoher Luftfeuchtigkeit sind zu meiden.
- Setzen Sie pro Fach stets nur eine CD ein, da sonst der CD-Wechsler und die CDs beschädigt werden können.
- Lassen Sie das Magazin nicht fallen, und setzen Sie es keinen starken Stößen aus.

Vorbereiten der drahtlosen Fernbedienung

Einlegen der Batterie

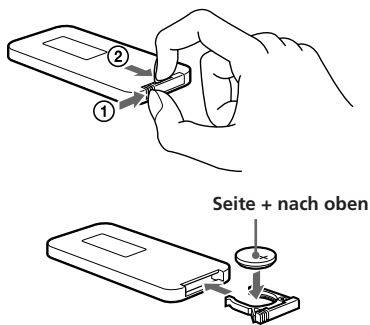

Tauschen Sie eine alte Batterie gegen eine Lithiumbatterie CR2025 von Sony oder eine DL-2025 von Duracell aus. Verwenden Sie keine anderen Batterien. In diesem Falle bestünde Feuer- oder Explosionsgefahr.

Wenn die Batterie erschöpft ist, können Sie das Gerät nicht mehr mit der drahtlosen Fernbedienung steuern.

Die Lebensdauer der Batterie beträgt etwa sechs Monate. Sie hängt jedoch auch sehr stark davon ab, wie oft Sie das Gerät benutzen.

ACHTUNG

Bei falscher Handhabung kann die Batterie explodieren!
Versuchen Sie nicht, die Batterie aufzuladen, zu zerlegen oder im Feuer zu entsorgen.

Hinweise zur Lithiumbatterie

- Halten Sie die Lithiumbatterie von Kindern fern.
Falls ein Kind die Batterie verschluckt, bringen Sie es bitte sofort zu einem Arzt.
- Wischen Sie die Batterie mit einem trockenen Tuch ab, damit die Kontakte sauber sind und gut funktionieren.
- Achten Sie beim Einlegen der Batterie auf die korrekte Polarität.
- Halten Sie die Batterie nicht mit einer Metallpinzette. Andernfalls kann es zu einem Kurzschluß kommen.

Anbringen der drahtlosen Fernbedienung

Bringen Sie die drahtlose Fernbedienung mit Hilfe der mitgelieferten Klettbänder an einer Stelle in Ihrem Auto an, an der sie Sie nicht beim Fahren behindert.

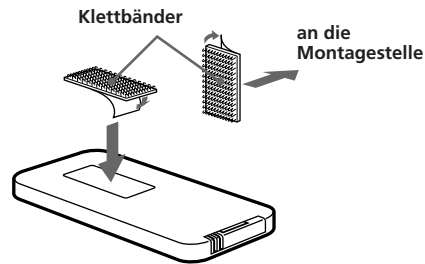

D

Vorbereitungen

5

Ändern der Übertragungsfrequenz

Da bei diesem Gerät die CD-Wiedergabe über einen UKW-Tuner erfolgt, kann es bei der CD-Wiedergabe zu Interferenzen kommen. Wechseln Sie in diesem Fall die Frequenz des vom Hauptgerät ausgestrahlten RF-Signals. Werkseitig ist eine Frequenz von 88,3 MHz eingestellt.

1 Drücken Sie  zwei Sekunden lang.

2 Wählen Sie die gewünschte Frequenz, indem Sie auf die linke oder rechte Seite von  drücken.

Die Frequenz ändert sich dann wie folgt:

◀◀: 88,3 MHz → 89,9 MHz → 89,7 MHz → 89,5 MHz → 89,3 MHz → 89,1 MHz → 88,9 MHz → 88,7 MHz → 88,5 MHz → 88,3 MHz
▶▶: 88,3 MHz → 88,5 MHz → 88,7 MHz → 88,9 MHz → 89,1 MHz → 89,3 MHz → 89,5 MHz → 89,7 MHz → 89,9 MHz → 88,3 MHz

3 Drücken Sie  zwei Sekunden lang.

Hinweis

Stimmen Sie den UKW-Tuner ebenfalls auf die oben eingestellte Frequenz ab.

CD-Wechsler

CD-Wiedergabe

1 Schalten Sie den UKW-Tuner Ihres Autoradios ein.

2 Stellen Sie die ausgewählte Übertragungsfrequenz mit der Kabelfernbedienung ein.
(88,3 MHz/88,5 MHz/88,7 MHz/88,9 MHz/89,1 MHz/89,3 MHz/89,5 MHz/89,7 MHz/89,9 MHz)

3 Drücken Sie .
Die Wiedergabe der CD beginnt.

Wenn Sie das Gerät in einem Auto mit einem Zündschloß ohne Zubehörposition installieren. Achten Sie unbedingt darauf, an der drahtlosen Fernbedienung  zu drücken, um das System auszuschalten, damit die Autobatterie nicht belastet wird, solange der Motor ausgeschaltet ist.

Wenn der Schalter POWER SELECT am Hauptgerät auf OFF steht und das Display der Kabelfernbedienung ausgeschaltet ist, können Sie die CD-Wiedergabe nicht mit der drahtlosen Fernbedienung starten. Drücken Sie in diesem Fall zuvor erst  an der Kabelfernbedienung.

4 Stellen Sie die Lautstärke mit dem Lautstärkereger des Autoradios ein.
Alle Titel werden von Anfang an wiedergegeben.

Ansteuern eines bestimmten Titels — AMS (Automatic Music Sensor - Automatischer Musiksensor)

Drücken Sie während der Wiedergabe pro Titel, den Sie überspringen wollen, einmal die entsprechende Seite der .

Ansteuern vorhergehender Titel  Ansteuern folgender Titel

Ansteuern einer bestimmten Passage in einem Titel

— Manuelle Suche

Halten Sie während der Wiedergabe **(DISC+)** oder **(DISC-)** gedrückt, und lassen Sie die Taste wieder los, wenn Sie die Stelle gefunden haben.

(DISC+) Vorwärts

(DISC-) Rückwärts

Ansteuern einer bestimmten CD

— Disc Select

Drücken Sie während der Wiedergabe pro CD, die Sie überspringen wollen, einmal **(DISC+)** oder **(DISC-)**.

(DISC+) Ansteuern folgender CDs

(DISC-) Ansteuern vorhergehender CDs

Stoppen der CD-Wiedergabe

Drücken Sie **(OFF)**.

Hinweise

- Wenn Sie die CD-Wiedergabe stoppen, hören Sie unter Umständen ein Geräusch aus den Lautsprechern. Um dies zu verhindern, drehen Sie die Lautstärke herunter, bevor Sie die CD-Wiedergabe stoppen.
- Wenn Sie den Motor Ihres Autos ausschalten, ohne die CD-Wiedergabe zu stoppen, wird die Wiedergabe dort fortgesetzt, wo sie gestoppt wurde, sobald Sie Ihr Auto erneut starten.

Radio- oder Kassettenwiedergabe

Stoppen Sie bitte die CD-Wiedergabe, bevor Sie das Radio oder das Kassettendeck einschalten.

Hinweis

Wenn Sie die CD-Wiedergabe nicht stoppen, kann es beim Radioempfang zu Störungen aufgrund von Interferenzen kommen.

Wiedergabe von Titeln in willkürlicher Reihenfolge

— Shuffle Play

Beim Shuffle Play gibt es zwei Möglichkeiten:

- Bei SHUF1 werden alle Titel auf der aktuellen CD in willkürlicher Reihenfolge wiedergegeben.
- Bei SHUF2 werden alle CDs in willkürlicher Reihenfolge wiedergegeben.

Drücken Sie **(SHUFFLE)** oder **(SHUF)** so oft, bis die gewünschte Einstellung (**SHUF1** oder **SHUF2**) angezeigt wird.

→ SHUF 1 → SHUF 2 → Cancel (SHUF aus)

Die Zufallswiedergabe (Shuffle Play) startet.

Wollen Sie wieder in den normalen Wiedergabemodus zurückschalten, drücken Sie **(SHUF)** bis „SHUF“ nicht mehr angezeigt wird.

Wiederholte Wiedergabe von Titeln — Repeat Play

Beim Repeat Play gibt es zwei Möglichkeiten:

- Bei REP 1 wird ein Titel wiederholt.
- Bei REP 2 wird die ganze CD wiederholt.

Drücken Sie **(REPEAT)** oder **(REP)** so oft, bis die gewünschte Einstellung (**REP 1** oder **REP 2**) angezeigt wird.

→ REP 1 → REP 2 → Cancel (REP aus)

Die Wiederholungswiedergabe startet.

Wollen Sie wieder in den normalen Wiedergabemodus zurückschalten, drücken Sie **(REP)**, bis „REP“ nicht mehr angezeigt wird.

D

Vorbereitungen/CD-Wechsler

7

Ändern des Ausgangspegels

Falls erforderlich, kann der Ausgangspegel des CD-Wechslers wie folgt geändert werden.

1 Drücken Sie die **(REP)** zwei Sekunden lang.

2 Drücken Sie kurz **(REP)**.



Werkseitige Voreinstellung

3 Wählen Sie den Ausgangspegel mit der rechten oder der linken Seite von **(AMS)**.

Verringern des Ausgangspegels



Erhöhen des Ausgangspegels



4 Drücken Sie die **(REP)** zwei Sekunden lang.

Weitere Informationen

Sicherheitsmaßnahmen

- Wenn nach dem Parken in der Sonne die Innentemperatur im Fahrzeug sehr hoch ist, warten Sie mit der Inbetriebnahme des Geräts etwas ab, bis sich die Temperatur verringert hat.
- Wenn das Gerät nicht mit Strom versorgt wird, überprüfen Sie zunächst den Anschluß und dann die Sicherung.
- Installieren Sie den CD-Wechsler, die drahtlose Fernbedienung und die Kabelfernbedienung nicht an einem Ort, der:
 - Temperaturen von über 55 °C ausgesetzt ist;
 - direktem Sonnenlicht ausgesetzt ist;
 - in der Nähe einer Wärmequelle (Heizung usw.) liegt;
 - Regen oder Feuchtigkeit ausgesetzt ist;
 - übermäßigem Staub oder Schmutz ausgesetzt ist;
 - starken Vibrationen ausgesetzt ist.

Bei weiterführenden Fragen wenden Sie sich bitte an den nächsten Sony-Händler.

Hinweise zur Compact Disc

Bei verschmutzter oder beschädigter CD kann es zu Tonaussetzern kommen. Um optimalen Klang zu gewährleisten, beachten Sie folgendes:

Fassen Sie die CD stets nur an der Kante an. Berühren Sie niemals die nichtbeschriftete Oberfläche, und halten Sie sie sauber.

Richtig



Kleben Sie nichts auf die CD.

Falsch

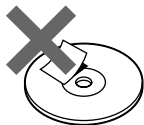

Schützen Sie die CDs vor prallem Sonnenlicht und vor Wärmequellen wie Heizungen usw. Lassen Sie sie auch nicht in einem in der prallen Sonne geparkten Wagen zurück, da die Innentemperatur sehr hoch ansteigen kann.

Falsch

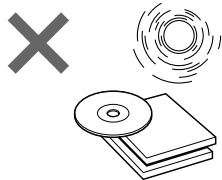

Reinigen Sie die CD vor dem Abspielen mit einem im Handel erhältlichen Reinigungstuch, indem Sie von der Mitte nach außen wischen.

Lösungsmittel wie Benzin, Verdüner oder handelsübliche, für Analogplatten bestimmte Reiniger und Antistatiksprays dürfen nicht verwendet werden.

Richtig

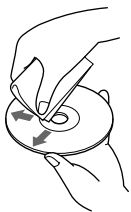

Feuchtigkeitskondensation

An regnerischen und feuchten Tagen kann sich Kondenswasser auf dem Linsensystem im Inneren des CD-Wechslers niederschlagen. Das Gerät arbeitet dann nicht mehr einwandfrei. **Nehmen Sie in einem solchen Fall die CD heraus und warten Sie ca. eine Stunde lang ab, bis die Feuchtigkeit verdunstet ist.**

Sollten an Ihrem Gerät Probleme auftreten oder sollten Sie Fragen haben, auf die in dieser Anleitung nicht eingegangen wird, wenden Sie sich bitte an den nächsten Sony Händler.

Wartung

Austauschen der Sicherung

Wenn die Sicherung durchbrennt, überprüfen Sie den Stromanschluß und tauschen die Sicherung aus. Wenn auch die neue Sicherung wieder durchbrennt, kann eine interne Störung vorliegen. Wenden Sie sich in diesem Fall an Ihren Sony-Händler.

Achtung

Verwenden Sie unbedingt eine Sicherung mit dem angegebenen Ampere-Wert. Bei einer Sicherung mit einem höheren Ampere-Wert kann es zu schweren Schäden kommen.

D

CD-Wechsler/Weitere Informationen

Lage und Funktion der Teile und Bedienelemente

Kabelfernbedienung (RM-X57)

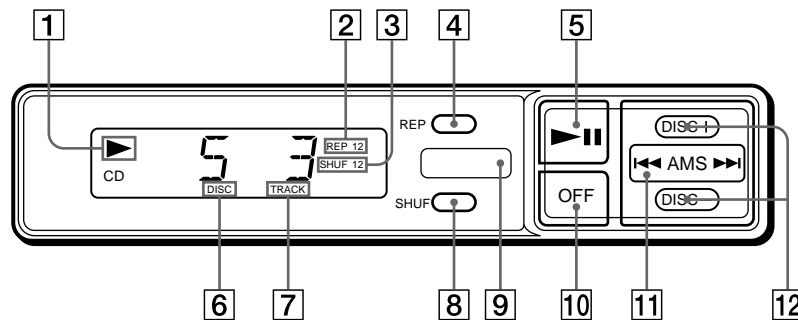

Einzelheiten finden Sie auf den angegebenen Seiten.

D

- | | |
|--|---|
| <p>1 Anzeige ► (Wiedergabe/Pause)
Leuchtet während der CD-Wiedergabe und blinkt, wenn die Pausentaste gedrückt wird.</p> <p>2 Anzeige REP (Repeat Play)</p> <p>3 Anzeige SHUF (Shuffle Play)</p> <p>4 Taste REP (Repeat Play/Steuermodus einstellen) 7, 8</p> <p>5 Taste ► (Wiedergabe/Pause) 6
Wenn Sie die Taste während der Wiedergabe drücken, wird die Wiedergabe unterbrochen. Wenn Sie die Taste nochmals drücken, wird die Wiedergabe wieder fortgesetzt.</p> | <p>6 Anzeige DISC (CD-Nummer)</p> <p>7 Anzeige TRACK (Titel)</p> <p>8 Taste SHUF (Shuffle Play) 7</p> <p>9 Infrarotempfänger für die drahtlose Fernbedienung</p> <p>10 Taste OFF (Ausschalten) 6</p> <p>11 Taste AMS (Automatischer Musiksensor/Manuelle Suche) 5, 6</p> <p>12 Taste DISC (CD-Auswahl) 7</p> |
|--|---|

Drahtlose Fernbedienung (RM-X58)

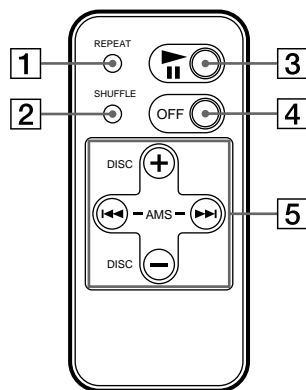

- 1 Anzeige REPEAT (Repeat Play)
- 2 Anzeige SHUFFLE (Shuffle Play)
- 3 Taste ►|| (Wiedergabe/Pause)

- 4 Taste OFF
- 5 Taste AMS/DISC (Automatischer Musiksensor/CD-Auswahl)
Manueller Suchlauf kann nicht über die drahtlose Fernbedienung ausgeführt werden.

D

Weitere Informationen

Technische Daten

CD-Wechsler (CDX-52)

System	digitales CD-Audiosystem
Frequenzgang	10 – 20.000 Hz
Gleichlaufschwankungen	unterhalb Meßgrenze
Signal-Rauschabstand	über 90 dB
Ausgänge	BUS-Steuer Ausgang (8polig) Analoger Audioausgang (RCA polig)
Stromaufnahme	800 mA (bei Wiedergabe) 800 mA (beim Einziehen und Auswerfen der CD)
Betriebstemperatur	-10 °C bis +55 °C
Abmessungen	ca. 305 × 90 × 180 mm (B/H/T)
Gewicht	ca. 2,2 kg

Hauptgerät

Übertragungsfrequenz	88,3 MHz/88,5 MHz/ 88,7 MHz/88,9 MHz/ 89,1 MHz/89,3 MHz/ 89,5 MHz/89,7 MHz/ 89,9 MHz (umschaltbar)
Abmessungen	ca. 124,8 × 30,0 × 99,8 mm (B/H/T)
Gewicht	ca. 330 g

D

Kabelfernbedienung (RM-X57)

Abmessungen	ca. 148 × 30 × 15 mm (B/H/T)
Gewicht	ca. 120 g

Drahtlose Fernbedienung (RM-X58)

Abmessungen	ca. 38,4 × 6,4 × 84,4 mm (B/H/T)
Gewicht	ca. 20 g ohne

Allgemeines

Mitgeliefertes Zubehör	Stromversorgungskabel (1) CD-Magazin (1) BUS-Kabel (1) Cinchkabel (1) Montage Teile (1 Satz) Lithiumbatterie (CR2025) (1)
Sonderzubehör	CD-Reinigungssatz CDM-21BK CD-Single-Adapter CSA-8 CD-Magazin XA-10B Standardbox für CD- Magazin GM-65

*Änderungen, die dem technischen Fortschritt dienen,
bleiben vorbehalten.*

Störungsbehebung

Bei Problemen mit dem Gerät überprüfen Sie zunächst noch einmal alle Anschlüsse, und lesen Sie die Erläuterungen zum Anschluß und zur Bedienung, bevor Sie die folgende Liste durchgehen.

Allgemeines

Problem	Ursache/Abhilfe
Das Gerät funktioniert nicht.	<ul style="list-style-type: none"> • Störung des eingebauten Mikroprozessors. → Die Taste RESET am Hauptgerät drücken. • Die Verbindungskabel sind nicht richtig angeschlossen.
Spuren werden übersprungen.	<ul style="list-style-type: none"> • Der CD-Wechsler ist nicht an einem geeigneten Teil befestigt. → Den CD-Wechsler an einem Teil des Wagens installieren, der vor starken Vibrationen, Stößen etc. geschützt ist. • Die CD ist verstaubt oder beschädigt. → Die CD reinigen oder auswechseln.
Das Magazin ist nicht im CD-Wechsler eingerastet.	Das Magazin herausnehmen, (EJECT) drücken und das Magazin wieder einsetzen, so daß es richtig einrastet.

Fehlermeldungen

Die folgenden Fehlermeldungen blinken etwa fünf Sekunden im Display.

Anzeige	Mögliche Ursache	Abhilfe
E-01	Es ist kein CD-Magazin in den CD-Wechsler eingesetzt.	Ein CD-Magazin mit CDs einsetzen.
E-02	Es ist keine CD in das CD-Magazin eingesetzt.	Das Magazin entnehmen und CDs einsetzen.
E-04	Die CD ist verschmutzt. Die CD ist falschherum eingesetzt.	Die CD reinigen. Die CD korrekt einsetzen.
E-99	Der CD-Wechsler kann nicht bedient werden, da ein Problem auftrat.	Die Taste RESET am Hauptgerät drücken.

Wenn das Problem auch anhand der obigen Abhilfemaßnahmen nicht beseitigt werden kann, wenden Sie sich an den nächsten Sony-Händler.

D

Weitere Informationen

Index

A, B

Ausgangspegel 8
Ändern
Ausgangspegel 8
Frequenz 6

C

CD-Wiedergabe 6

D, E, F, G, H, I, J

Drahtlose Fernbedienung 5, 11

K, L, M, N, O, P, Q

Kabelfernbedienung 10
Kassettenwiedergabe 7

R

Radio 7
Repeat Play 7

S, T, U, V, W, X, Y

Sicherung 9
Shuffle Play 7

Z

Zurücksetzen 4

D

Actual total number:

Sony CDX-52RF (E, F, **G**, I) 3-856-013-12(1)

Benvenuti!

Grazie di avere acquistato il sistema cambia CD SONY. Con questo apparecchio è possibile ascoltare CD con il cambia CD.

Questo apparecchio può essere utilizzato insieme al sintonizzatore FM dell'autoradio.



Indice

Operazioni preliminari

Reimpostazione dell'unità da nascondere	4
Preparazione del cambio CD	4
Preparazione del telecomando senza fili	5
Cambiamento della frequenza di trasmissione	6

Cambia CD

Ascolto di compact disc	6
Riproduzione dei brani in ordine casuale — Riproduzione casuale	7
Riproduzione ripetuta dei brani — Riproduzione ripetuta	7
Cambiamento del livello di uscita	7

Informazioni supplementari

Precauzioni	8
Note sui compact disc	8
Manutenzione	9
Posizione dei comandi	10
Caratteristiche tecniche	12
Guida alla soluzione dei problemi	13
Indice	14



Operazioni preliminari

Reimpostazione dell'unità da nascondere

Prima di attivare l'unità per la prima volta o dopo avere cambiato le batterie, occorre reimpostare l'unità da nascondere. Premere il tasto RESET con un oggetto appuntito, come una penna a sfera.

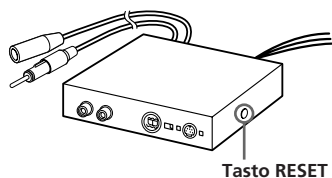

Preparazione del cambio CD

1

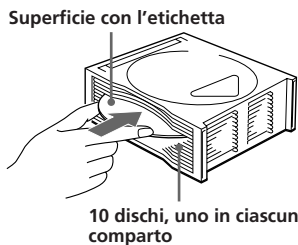

Per estrarre

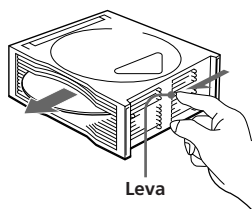

2

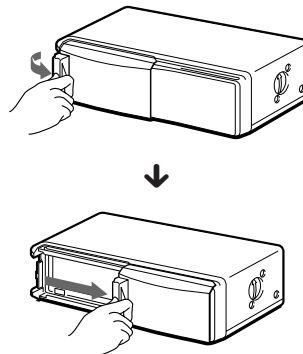

Per aprire lo sportello, rilasciare prima il gancio girandolo nella direzione indicata.

3

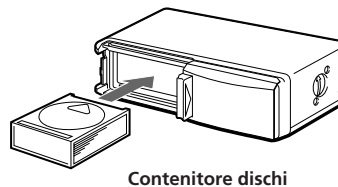

Per estrarre

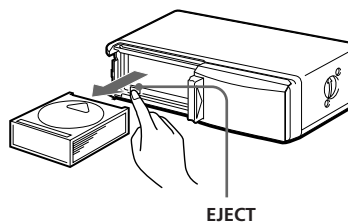

4

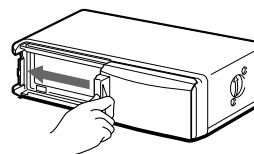

Nota

Per riprodurre compact disc da 8 cm, usare l'adattatore Sony CSA-8 in vendita separatamente. Assicurarsi di impiegare sempre l'adattatore specificato, altrimenti potrebbero verificarsi malfunzionamenti dell'apparecchio. Se si usa un altro adattatore, l'apparecchio può non funzionare correttamente. Quando si usa l'adattatore Sony, assicurarsi che i tre fermi dell'adattatore si aggancino saldamente al compact disc da 8 cm.

Se il contenitore dischi non si blocca in posizione correttamente

Estrarlo e, dopo aver premuto (EJECT), reinserirlo.

4

Actual total number:

Sony CDX-52RF (E, F, G, I) 3-856-013-12 (1)

Usare l'apparecchio con lo sportello chiuso

Altrimenti oggetti estranei possono penetrare nell'apparecchio e contaminare le lenti all'interno del cambia CD.

Note sul contenitore dischi

- Non lasciare il contenitore dischi in luoghi con temperature elevate o molto umidi, come sul cruscotto o sul ripiano posteriore di un'auto, dove il contenitore potrebbe essere esposto alla luce solare diretta.
- Non inserire più di un disco in ciascun comparto, altrimenti sia il cambia CD che i dischi saranno danneggiati.
- Non lasciar cadere il contenitore dischi e non sottoporlo a urti violenti.

Preparazione del telecomando senza fili

Installazione delle batterie

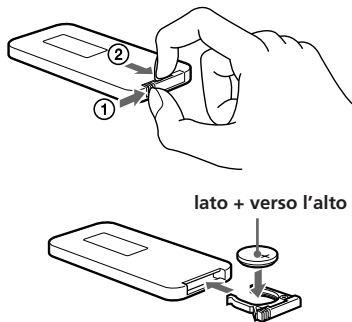

Sostituire le batterie con batterie al litio CR2025 Sony o Duracell DL-2025. L'uso di altre batterie potrebbe causare incendi o esplosioni.

Se le batterie sono quasi scariche, non è possibile operare il telecomando senza fili. La durata delle batterie si aggira sui sei mesi, sebbene ciò dipenda dalle condizioni d'uso.

AVVERTENZA

Le batterie possono esplodere se utilizzate male.
Non ricaricarle, smontarle o gettarle nel fuoco.

Note sulle batterie al litio

- Tenere le batterie al litio fuori dalla portata dei bambini.
Se venissero inghiottite, consultare immediatamente un medico.
- Pulire le batterie con un panno asciutto per assicurare un buon contatto.
- Durante l'installazione, assicurarsi di osservare la giusta polarità.
- Non maneggiare le batterie con pinze di metallo, per evitare cortocircuiti.

Installazione del telecomando senza fili

Utilizzare il nastro velcro in dotazione ed installare il telecomando in un punto in cui non interferisca con le normali operazioni di guida.

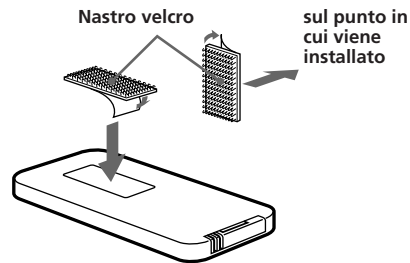

Cambiamento della frequenza di trasmissione

Poiché l'apparecchio elabora la riproduzione del suono dei CD attraverso il sintonizzatore FM, la riproduzione dei CD potrebbe subire delle interferenze. In tal caso, cambiare la frequenza del segnale RF modulato trasmesso dall'unità da nascondere. La regolazione iniziale è 88,3 MHz.

- 1 Premere **(REP)** per due secondi.
- 2 Premere il lato sinistro o il lato destro **(AMS)** per selezionare la frequenza. A ciascuna pressione dell'interruttore **(AMS)**, la frequenza cambia in ordine ciclico come segue:

◀◀: 88,3 MHz → 89,9 MHz → 89,7 MHz → 89,5 MHz → 89,3 MHz → 89,1 MHz → 88,9 MHz → 88,7 MHz → 88,5 MHz → 88,3 MHz
▶▶: 88,3 MHz → 88,5 MHz → 88,7 MHz → 88,9 MHz → 89,1 MHz → 89,3 MHz → 89,5 MHz → 89,7 MHz → 89,9 MHz → 88,3 MHz

- 3 Premere **(REP)** per due secondi.

Nota

Assicurarsi di regolare la frequenza del sintonizzatore FM impiegato sulla nuova frequenza selezionata.

Cambia CD

Ascolto di compact disc

- 1 Accendere il sintonizzatore FM dell'autoradio impiegata.
- 2 Regolare la frequenza di trasmissione selezionata con il telecomando a fili.
(88,3 MHz/88,5 MHz/88,7 MHz/88,9 MHz/89,1 MHz/89,3 MHz/89,5 MHz/89,7 MHz/89,9 MHz)
- 3 Premere **▶▶**.
Inizia la riproduzione del CD.

Se l'apparecchio viene usato in un'automobile priva della posizione accessoria sull'interruttore dell'accensione

Assicurarsi di premere **(OFF)** sul telecomando senza fili per spegnere il sistema, al fine di evitare il consumo delle batterie quando il motore non è acceso.

Se l'interruttore POWER SELECT sull'unità da nascondere è impostato su OFF e il display sul telecomando a fili è spento, non è possibile avviare la riproduzione dei CD con il telecomando senza fili. In questo caso, premere **▶▶** sul telecomando a fili.

- 4 Regolazione del volume con il controllo del volume sull'audio dell'automobile.
Tutti i brani vengono riprodotti dall'inizio.

Ricerca di un brano specifico — Sensore musicale automatico (AMS)

Durante la riproduzione, premere qualsiasi lato del **(AMS)**, una volta per ogni brano che si desidera saltare.

Per ricercare brani precedenti **◀◀ AMS ▶▶** Per ricercare brani successivi

Ricerca di un punto specifico del brano — Ricerca manuale

Durante la riproduzione, tenere premuto **(DISC+)** o **(DISC-)**. Rilasciare il tasto una volta trovato il punto ricercato.

(DISC+) Per ricercare un punto in avanti

(DISC-) Per ricercare un punto indietro

Ricerca di un disco specifico

— Selezione dischi

Durante la riproduzione, premere **(DISC+)** o **(DISC-)** una volta per ogni disco che si desidera saltare.

(DISC+) Per ricercare dischi successivi

(DISC-) Per ricercare dischi precedenti

Arresto della riproduzione del CD

Premere **(OFF)**.

Note

- Quando la riproduzione del CD viene interrotta, è possibile sentire un brusio proveniente dai diffusori. Per evitare ciò, abbassare il volume prima di interrompere la riproduzione del CD.
- Se si spegne il motore dell'auto senza avere spento la riproduzione del CD, la prossima volta che si accende il motore il CD riprenderà la riproduzione esattamente nel punto in cui è stato interrotto.

Ascolto della radio o di una cassetta

Assicurarsi di interrompere la riproduzione del CD prima di ascoltare la radio o una cassetta.

Nota

Assicurarsi di interrompere la riproduzione del CD altrimenti ci potrebbero essere delle interferenze con la ricezione della radio.

Riproduzione dei brani in ordine casuale

— Riproduzione casuale

Si può selezionare:

- SHUF 1 per riprodurre i brani del disco corrente in ordine casuale.
- SHUF 2 per riprodurre tutti i dischi in ordine casuale.

Premere **(SHUFFLE)** o **(SHUF)** ripetutamente fino a visualizzare l'impostazione desiderata (SHUF 1 o SHUF 2).

→ SHUF 1 → SHUF 2 → Cancel (SHUF off)

La riproduzione casuale inizia.

Per ripristinare il tipo di riproduzione normale, premere **(SHUF)** fino a che "SHUF" non scompare.

Riproduzione ripetuta dei brani

— Riproduzione ripetuta

Si può selezionare:

- REP 1 per ripetere il brano.
- REP 2 per ripetere il disco.

Premere **(REPEAT)** o **(REP)** ripetutamente fino a visualizzare l'impostazione desiderata (REP 1 o REP 2).

→ REP 1 → REP 2 → Cancel (REP off)

La riproduzione a ripetizione inizia.

Per ripristinare il tipo di riproduzione normale, premere **(REP)** fino a che "REP" non scompare.

Cambiamento del livello di uscita

È possibile selezionare il livello di uscita dal cambia CD. Normalmente, il sistema è usato con il livello di uscita iniziale. Cambiare il livello se necessario.

1 Premere **(REP)** per due secondi.

2 Premere **(REP)** per un attimo.



Regolazione iniziale

3 Premere il lato sinistro o destro di **(AMS)** per selezionare il livello di uscita.

Per diminuire il livello di uscita



Per aumentare il livello di uscita



4 Premere **(REP)** per due secondi.

Informazioni supplementari

Precauzioni

- Se l'automobile è rimasta parcheggiata al sole e la temperatura interna è salita notevolmente, lasciar raffreddare il sistema prima di usarlo.
- Se il sistema non riceve alimentazione, controllare prima i collegamenti. Se tutto è a posto, controllare il fusibile.
- Evitare di installare il cambia CD, telecomando senza fili, e telecomando a fili in luoghi:
 - soggetti a temperature oltre i 55 °C.
 - esposti alla luce solare diretta.
 - vicini a fonti di calore (come impianti di riscaldamento).
 - esposti alla pioggia o all'umidità.
 - esposti a polvere o sporco eccessivi.
 - soggetti a vibrazioni eccessive.

Se durante l'uso del sistema si presentassero interrogativi o problemi non contemplati in questo manuale, si prega di rivolgersi ad un rivenditore Sony.

Note sui compact disc

Un disco sporco o difettoso può causare cadute di suono durante la riproduzione. Per poter ascoltare un suono ottimale, trattare i dischi come indicato.

Prendere i dischi per il bordo e, per tenerli puliti, non toccare la superficie.

Così

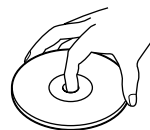

Non attaccare carta o nastro adesivo sulla superficie con l'etichetta.

Non così



Non esporre i dischi alla luce solare diretta o a fonti di calore come condotti di aria calda e non lasciarli in veicoli parcheggiati al sole dove può verificarsi un considerevole aumento della temperatura.

Non così

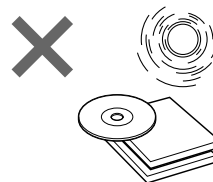

Prima della riproduzione, pulire i dischi con un panno di pulizia opzionale. Pulire i dischi dal centro verso l'esterno.

Non usare solventi come benzina, acquaragia, pulitori reperibili in commercio o spray antistatici per dischi analogici (normali).

Così



Condensazione di umidità

In giorni piovosi o in zone molto umide, l'umidità può condensarsi sulle lenti all'interno del cambia CD. In questo caso, il sistema non funziona correttamente. **Estrarre quindi il disco e attendere per circa un'ora fino a che l'umidità non è evaporata.**

Se durante l'uso del sistema si presentassero interrogativi o problemi non contemplati in questo manuale, si prega di rivolgersi ad un rivenditore Sony.

Manutenzione

Sostituzione del fusibile

Se il fusibile salta, controllare il collegamento dell'alimentazione e sostituire il fusibile. Se il fusibile salta di nuovo, si potrebbe trattare di un'anomalia interna. In questo caso, consultare il più vicino distributore Sony.

Attenzione

Utilizzare un fusibile con l'ampereaggio specificato.

L'uso di un fusibile con un ampereaggio diverso potrebbe causare gravi danni.

Posizione dei comandi

Telecomando a fili (RM-X57)

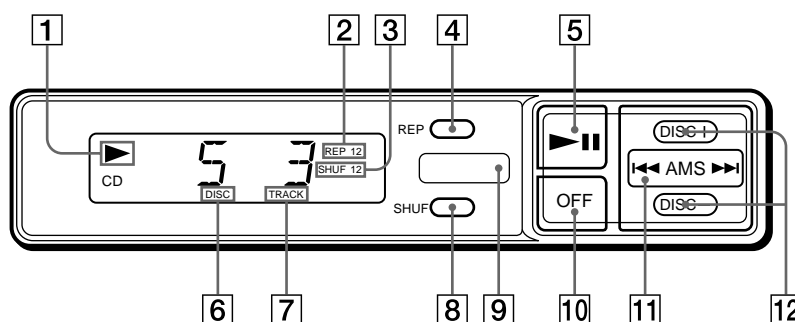

Per i dettagli, fare riferimento alle pagine indicate.

- 1** **Indicazione di riproduzione/pausa (▶)**
Si illumina durante la riproduzione di CD e lampeggia quando il tasto di pausa è premuto.
- 2** **Indicazione di riproduzione a ripetizione (REP)**
- 3** **Indicazione di riproduzione in ordine casuale (SHUF)**
- 4** **Tasto di riproduzione a ripetizione/selezione modo di controllo (REP) 7**
- 5** **Tasto di riproduzione/pausa (▶||) 6**
Se premuto durante la riproduzione di un CD, l'apparecchio entra in modo di pausa. Se premuto di nuovo, la riproduzione continua.
- 6** **Indicazione di numero di disco (DISC)**
- 7** **Indicazione di numero di brano (TRACK)**
- 8** **Tasto di riproduzione in ordine casuale (SHUF) 7**
- 9** **Ricettore a infrarossi per il telecomando senza fili.**
- 10** **Tasto di disattivazione (OFF) 6**
- 11** **Tasto AMS (sensore musicale automatico/ricerca manuale) 6**
- 12** **Tasto DISC (selezione dischi) 6, 7**

Telecomando senza fili (RM-X58)

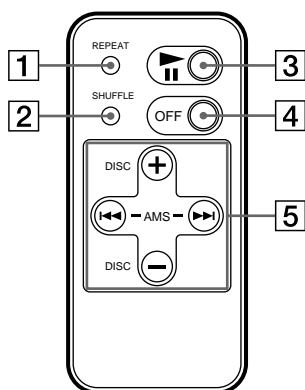

- 1 Tasto REPEAT (riproduzione ripetuta)
- 2 Tasto SHUFFLE (riproduzione casuale)
- 3 Tasto ►|| (riproduzione/pausa)

- 4 Tasto OFF
- 5 Tasto AMS/DISC (sensore musicale automatico/selezione disco)
Non è possibile eseguire la ricerca manuale con il telecomando senza fili.

Caratteristiche tecniche

Cambia CD (CDX-52)

Sistema	Sistema audio digitale per compact disc
Risposta in frequenza	10 – 20.000 Hz
Wow e flutter	Inferiori al limite misurabile
Rapporto segnale/rumore	Più di 90 dB
Terminali di uscita	Terminale di uscita controllo BUS (8 terminali) Terminale di uscita audio analogico (RCA terminale)
Consumo	800 mA (durante la riproduzione) 800 mA (durante il caricamento o l'estrazione del disco)
Temperatura di impiego	Da -10°C a +55°C
Dimensioni	Circa 305 × 90 × 180 mm (l/a/p)
Peso	Circa 2,2 kg

Unità da nascondere

Frequenza	88,3 MHz/88,5 MHz/ 88,7 MHz/88,9 MHz/ 89,1 MHz/89,3 MHz/ 89,5 MHz/89,7 MHz/ 89,9 MHz (alternabile)
Dimensioni	Circa 124,8 × 30,0 × 99,8 mm (l/a/p)
Peso	Circa 330 g

Telecomando a fili (RM-X57)

Dimensioni	Circa 148 × 30 × 15 mm (l/a/p)
Peso	Circa 120 g

Telecomando senza fili (RM-X58)

Dimensioni	Circa 38,4 × 6,4 × 84,4 mm (l/a/p)
Peso	Circa 20 g batterie non incluse

Generale

Accessori in dotazione	Cavo di collegamento alimentazione (1) Contenitore dischi (1) Cavo BUS (1) Cavo con terminali RCA (1) Materiale di montaggio (1 serie) Batterie al litio (CR2025) (1)
Accessori opzionali	Kit di pulizia CD CDM-21BK Adattatore per CD singoli CSA-8 Contenitore dischi XA-10B Contenitore dischi generale GM-65

Il design e le caratteristiche tecniche sono soggetti modifiche senza preavviso.

Guida alla soluzione dei problemi

La lista seguente può essere di aiuto nella soluzione della maggior parte dei problemi che possono verificarsi durante l'uso dell'apparecchio.

Prima di scorrere la lista, fare riferimento ai procedimenti di collegamento e funzionamento.

Generale

Problema	Causa/Soluzione
L'apparecchio non funziona.	<ul style="list-style-type: none">• Il microcomputer incorporato non ha funzionato correttamente. → Premere il tasto RESET sull'unità da nascondere.• I cavi di collegamento non sono collegati correttamente.
Salti di suono.	<ul style="list-style-type: none">• Il cambia CD è installato in un luogo instabile. → Reinstallarlo in un luogo stabile.• Dischi sporchi o difettosi. → Pulirli o sostituirli.
Il contenitore dischi non è bloccato in posizione nel cambia CD.	Estrarre il contenitore dischi, premere (EJECT) e reinserire il contenitore dischi fino a quando si blocca in posizione saldamente.

Messaggi di errore

Le seguenti indicazioni lampeggiano per circa cinque secondi.

Indicazione	Causa	Soluzione
E-01	Il contenitore dischi non è inserito nel cambia CD.	Inserire il contenitore dischi con dei dischi all'interno nel cambia CD.
E-02	Non ci sono dischi inseriti nel contenitore.	Estrarre il contenitore e inserirvi dei dischi.
E-04	Il disco è sporco. Il disco è inserito capovolto.	Pulire il disco. Inserire il disco correttamente.
E-99	Non è possibile controllare il cambia CD a causa di qualche problema.	Premere il pulsante il tasto RESET dell'unità da nascondere.

Se la situazione non migliora con i rimedi suggeriti qui sopra, rivolgersi ad un rivenditore Sony.

Indice

A, B, C, D, E, F, G, H, I, J, K

Fusibile 9

L

Livello di uscita 7

M, N, O, P, Q

Modifica

Frequenza 6

Livello di uscita 7

R, S

Radio 7

Reimpostazione 4

Riproduzione casuale 7

Riproduzione CD 6

Riproduzione di una cassetta 7

Riproduzione ripetuta 7

T, U, V, W, X, Y, Z

Telecomando senza fili 5, 11

Telecomando a fili 10



Sony Corporation Printed in Japan

—

Actual total number:

Sony CDX-52RF (E, F, G, I) 3-856-013-12(1)