

**SONY**<sup>®</sup>

3-856-126-21 (1)

# ***FM/AM Compact Disc Player***

---

Operating Instructions _____	<b>EN</b>
Manual de instrucciones _____	<b>ES</b>
#### _____	<b>C</b>

For installation and connections, see the supplied installation/connections manual.

Con respecto a la instalación y las conexiones, consulte el manual de Instalación/conexiones suministrado.

####



**CDX-C410**

© 1996 by Sony Corporation



Actual total number:

Sony CDX-C410 (E,S,C) 3-856-126-21(1)

---

## Welcome !

Thank you for purchasing the Sony Compact Disc Player. This unit lets you enjoy a variety of features by using either a rotary remote or a wireless remote.

In addition to the CD playback and the radio operations, you can expand your system by connecting an optional CD/MD changer.

EN

2

---

Actual total number:

---

Sony CDX-C410 (E,S,C) 3-856-126-21(1)

---

## Table of Contents

### This Unit Only

#### Getting Started

Resetting the unit .....	4
Detaching the front panel .....	4
Setting the clock .....	5

#### CD Player

Listening to a CD .....	5
Playing a CD in various modes .....	6

#### Radio

Memorising stations automatically	
— Best Tuning Memory (BTM) .....	6
Memorising only the desired stations .....	6
Receiving the memorised stations .....	7
Storing the station names	
— Station Memo .....	7
Locating a station by name	
— List-up .....	8

#### Other Functions

Adjusting the sound characteristics .....	8
Muting the sound .....	8
Changing the sound and display settings .....	9

### With Optional Equipment

#### CD/MD Changer

Playing a CD or MD .....	9
Scanning the tracks	
— Intro Scan .....	10
Playing tracks repeatedly	
— Repeat Play .....	10
Playing tracks in random order	
— Shuffle Play .....	10
Labeling a CD	
— Disc Memo .....	11
Locating a disc by name	
— List-up .....	12
Selecting the specific tracks for playback	
— Bank .....	12

#### Additional Information

Precautions .....	13
Maintenance .....	13
Dismounting the unit .....	14
Attaching the label to the rotary remote .....	14
Location of controls .....	15
Specifications .....	17
Troubleshooting guide .....	18
Index .....	20

EN

## Getting Started

### Resetting the unit

Before operating the unit for the first time or after replacing the car battery, you must reset the unit.

Press the reset button with a pointed object, such as a ballpoint pen.



Reset button

#### Note

When you connect the power supply cord to the unit or reset the unit, wait for about 10 seconds before you insert a disc. Do not insert a disc within these 10 seconds, otherwise, the unit will not be reset.

EN

### Detaching the front panel

You can detach the front panel of this unit to prevent the unit from being stolen.

- 1 Press **OFF**.
- 2 Press **RELEASE** to open up the front panel. Then slide the front panel a little to the left, and pull it off towards you.

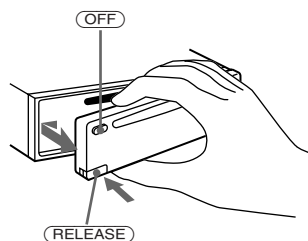

#### Notes

- Be sure not to drop the panel when detaching it from the unit.
- If you press **RELEASE** to detach the panel while the unit is still on, the unit will turn off automatically to prevent the speakers from being damaged.

### Attaching the front panel

Align part **A** of the front panel to part **B** of the unit as illustrated, and push until it clicks.

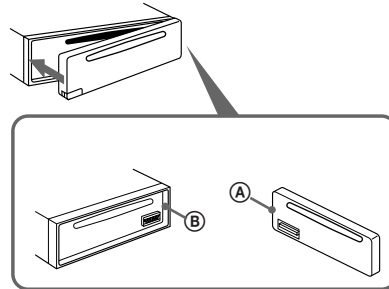

#### Notes

- Be sure not to attach the front panel upside down.
- Do not press the front panel hard against the unit when attaching it. Press it lightly against the unit.
- When you carry the front panel with you, put it in the supplied front panel case.
- Do not press hard or put excessive pressure on the display windows of the front panel.
- Do not expose the front panel to direct sunlight, heat sources such as hot air ducts, and do not leave it in a humid place. Never leave it on the dashboard of a car parked in direct sunlight where there may be a considerable rise in temperature.

### Caution alarm

If you turn the ignition key switch to the OFF position without removing the front panel, the caution alarm will beep for a few seconds (only when the POWER SELECT switch is set to the **A** position).

## Setting the clock

The clock has a 12-hour digital indication.

Example: Set the clock to 10:08

- 1 Press **(SHIFT)**, then press **(2)** (SET UP).

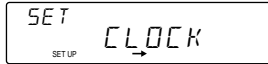

- 1 Press **(4)** (→).



The hour digit flashes.

- 2 Set the hour.

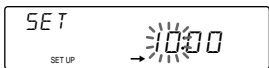

- 3 Press **(4)** (→).

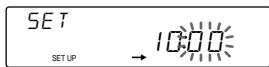

The minute digits flash.

- 4 Set the minute.

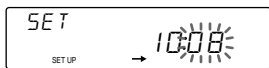

- 2 Press **(SHIFT)**.

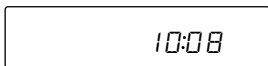

The clock starts.

### Note

If the POWER SELECT switch on the bottom of the unit is set to the **(B)** position, turn the power on first, then set the clock.

## CD Player

### Listening to a CD

Simply insert the CD.

Playback starts automatically.

Labeled side up

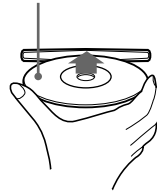

If a CD is already inserted, press **(SOURCE)** repeatedly until "CD" appears.

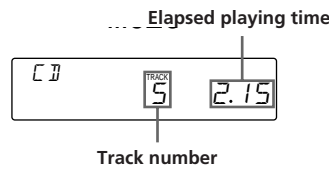

### Note

To play back an 8 cm CD, use the optional Sony compact disc single adapter (CSA-8).

To	Press
Stop playback	<b>(▲)</b> or <b>(OFF)</b>
Eject the CD	<b>(▲)</b>

### Changing the displayed items

Each time you press **(DSPL)**, the item changes as follows:

Track number ↔ Clock

### Locating a specific track

— Automatic Music Sensor (AMS)

During playback, press either side of **(SEEK/AMS)** momentarily.

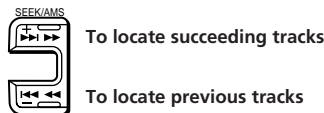

EN

Getting Started/CD Player

## Locating a specific point in a track — Manual Search

During playback, press and hold either side of (SEEK/AMS). Release the button when you have found the desired point.

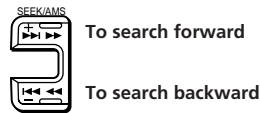

### Note

If "LLLL" or "RRRR" appears in the display, that means you have reached the beginning or the end of the disc and you cannot go any further.

## Playing a CD in various modes

You can play CDs in various modes:

- INTRO (Intro Scan) lets you play the first 10 seconds of all the tracks.
- REP (Repeat Play) repeats the current track.
- SHUF (Shuffle Play) plays all the tracks in random order.

### 1 Press (SHIFT).

Every time you press (SHIFT), only the items you can select light up.

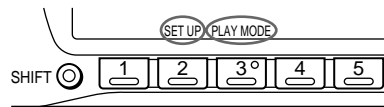

### 2 Press (3) (PLAY MODE) repeatedly until the desired play mode appears.

Each time you press (3) (PLAY MODE), the item changes as follows:

INTRO → REP → SHUF

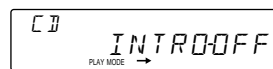

### 3 Press (4) (→) to select "ON."

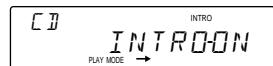

Playback starts.

To go back to the normal playback mode, select "OFF" in step 3 above.

## Radio

## Memorising stations automatically

### — Best Tuning Memory (BTM)

The unit selects the stations with the strongest signals and memorises them in the order of their frequencies. You can store up to 10 stations on each band (FM1, FM2 and AM).

### Caution

When tuning in the station while driving, use Best Tuning Memory to prevent accidents.

### 1 Press (SOURCE) repeatedly to select the desired band (FM1, FM2 or AM).

### 2 Press (SHIFT), then press (6) (BTM).

The unit stores stations in the order of their frequencies on the number buttons.

### Notes

- The unit does not store stations with weak signals. If only a few stations are received, some number buttons remain empty.
- When a number is indicated in the display, the unit starts storing stations from the one currently displayed.

## Memorising only the desired stations

You can store up to 10 stations on each band (20 for FM1 and FM2, 10 for AM) in the order of your choice.

### 1 Press (SOURCE) repeatedly to select the desired band.

### 2 Press either side of (SEEK/AMS) to tune in the station that you want to store on the number button.

### 3 Keep the desired number button (1 to 10) pressed for two seconds until you hear a beep tone.

The number button indication appears in the display.

### Note

If you try to store another station on the same number button, the previously stored station will be erased.

## Receiving the memorised stations

- 1 Press **(SOURCE)** repeatedly to select the desired band.
- 2 Press the number button (**(1)** to **(10)**) momentarily where the desired station is stored.

### If you cannot tune in a preset station

Press either side of **(SEEK/AMS)** momentarily to search for the station (automatic tuning).

Scanning stops when the unit receives a station. Press either side of **(SEEK/AMS)** repeatedly until the desired station is received.

#### Note

If the automatic tuning stops too frequently, press **(SHIFT)**, then press **(3)** (PLAY MODE) repeatedly until "LOCAL" (local seek mode) is displayed. Then press **(4)** (→) to select "ON."

Only the stations with relatively strong signals will be tuned in.

#### Tip

If you know the frequency of the station you want to listen to, press and hold either side of **(SEEK/AMS)** for two seconds until the desired frequency appears (manual tuning).

## If FM stereo reception is poor — Monaural Mode

- 1 Press **(SHIFT)**, then press **(3)** (PLAY MODE) repeatedly until "MONO" appears.
- 2 Press **(4)** (→) repeatedly until "MONO-ON" appears.  
The sound improves, but becomes monaural ("ST" disappears).

To go back to the normal mode, select "MONO-OFF" in step 2 above.

## Changing the displayed items

Each time you press **(DSPL)**, the items alternate between the frequency and time.

---

Actual total number:

---

## Storing the station names

### — Station Memo

You can assign a name to each radio station and store it in memory. The name of the station currently tuned in appears in the display. You can store up to eight characters for a station.

### Storing the station names

- 1 Tune in a station whose name you want to store.

- 2 Press **(LIST)** for two seconds.

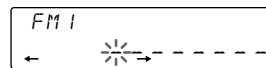

- 3 Enter the characters.

- 1 Press **(+)** to select the desired characters.

(A → B → C → ... Z → 0 → 1 → 2 → ... 9 → + → - → \* → / → \ → > → < → . → \_)

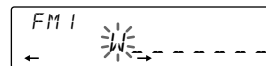

If you press **(-)**, the characters appear in the reverse order.

If you want to put a blank space between characters, select " \_ " (under-bar).

- 2 Press **(4)** (→) after locating the desired character.

The flashing cursor moves to the next space.

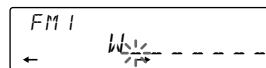

If you press **(1)** (←), the flashing cursor moves to the left.

- 3 Repeat steps 1 and 2 to enter the entire name.

- 4 To return to the normal radio reception, press **(LIST)** for two seconds.

#### Tip

To erase/correct a name, enter " \_ " (under-bar) for each character.

continue to next page →

EN

CD Player/Radio

## Displaying the station name

Press **(DSPL)** during radio reception.



Each time you press **(DSPL)**, the item changes as follows:



\* If the station name is not stored, "NO NAME" appears in the display for one second.

## Erasing the station name

- 1 Tune in any station and press **(LIST)** for two seconds.
- 2 Press **(DSPL)** for two seconds.
- 3 Press **(+)** or **(-)** to select the name that you want to erase.
- 4 Press **(S)** (ENTER) for two seconds.  
The name is erased.  
Repeat steps 3 and 4 if you want to erase other names.
- 5 Press **(LIST)** for two seconds.  
The unit returns to the normal radio reception mode.

## Locating a station by name — List-up

- 1 Press **(LIST)** momentarily.  
The name assigned to the station currently playing appears in the display.
- 
- 2 Press **(LIST)** repeatedly until you find the desired station.
  - 3 Press **(S)** (ENTER) to tune in the desired station.

### Note

Once the station name or frequency has been displayed for five seconds, the display goes back to its normal mode.  
To turn off the display, press **(DSPL)**.

## Other Functions

### Adjusting the sound characteristics

You can adjust bass, treble, balance and fader. Each source can store the bass and treble level respectively.

- 1 Select the item you want to adjust by pressing **(SOUND)** repeatedly.  
VOL (volume) → BAS (bass) → TRE (treble) → BAL (balance) → FAD (fader)
- 2 Adjust the selected item by pressing **(+)** or **(-)**.  
Adjust within three seconds after selecting. (After three seconds, the buttons work as volume control buttons.)

### Muting the sound

Press **(MUTE)**.  
"MUTE-ON" flashes.

To restore the previous volume level, press **(MUTE)** again.



## Changing the sound and display settings

You can set:

- BEEP to turn on or off the beeps.
- DIM (Dimmer) to change the brightness of the display.
- D.INFO (Dual information) to display the clock and the play mode at the same time (ON) or to display the information alternately (OFF).
- LOUD (Loudness) to enjoy bass and treble even at low volume. Bass and treble will be reinforced.
- RM (Rotary Remote) to change the operative direction of the controls of the optional rotary remote.
  - Select "NORM" to use the rotary remote as the factory preset position.
  - Select "REV" when you mount the rotary remote on the right of the steering column.

**1** Press **(SHIFT)**, then press **(2) (SET UP)**.

**2** Press **(2) (SET UP)** repeatedly until the desired setting mode appears.

Each time you press **(2) (SET UP)**, the item changes as follows:

**CLOCK** → **BEEP** → **DIM** → **D.INFO\*** → **LOUD\*** → **RM**

\* When you have not tune the station or there is no CD/MD being played, these items will not appear.

**3** Press **(4) (→)** to select the desired setting (for example: ON or OFF).

**4** Press **(SHIFT)**.

When the mode setting is complete, the normal playback mode appears.

## With Optional Equipment CD/MD Changer

You can control up to 10 CD changers and MD changers with this unit.

## Playing a CD or MD

Press **(SOURCE)** until the desired changer appears.  
CD/MD playback starts.

When a CD or MD changer is connected, all the tracks play from the beginning.

## Changing the displayed items

Each time you press **(DSPL)** during CD/MD playback, the item changes as follows:

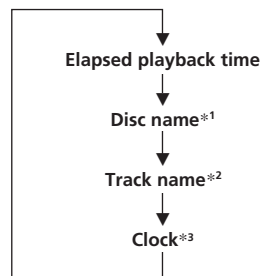

\*1 If there is no prerecorded name for a CD or MD, "NO NAME" appears in the display.

\*2 If the track name of an MD is not prerecorded, "NO NAME" appears in the display.

\*3 If the dual information is on, clock does not appear in the display.

### Tip

If the name of the MD is too long, you can scroll it across the display by pressing **(SHIFT)**, then **(1) (←)**.

## Automatically scrolling a disc name

### — Auto Scroll

The Auto Scroll function automatically scrolls the disc or track name of the MD when you press **(DSPL)** and the title length exceeds eight characters.

**1** Press **(SHIFT)**, then press **(2) (SET UP)** repeatedly until "A.SCRL" appears.

**2** Press **(4) (→)** to select "A.SCRL-ON."

To cancel Auto Scroll, select "A.SCRL-OFF" in step 2 above.

EN

Radio/Other Functions/CD/MD Changer

Actual total number:

Sony CDX-C410 (E,S,C) 3-856-126-21(1)

## Displaying the recording date of the currently selected MD

Press **(DSPL)** for two seconds during MD playback.

The recording date of the track is displayed for about three seconds.

## Locating a specific track

### — Automatic Music Sensor (AMS)

During playback, press either side of **(SEEK/AMS)** once for each track you want to skip.



To locate succeeding tracks

To locate previous tracks

## Locating a specific point in a track

### — Manual Search

During playback, press and hold either side of **(SEEK/AMS)**. Release the button when you have found the desired point.



To search forward

To search backward

## Locating a disc by disc number

### — Direct Disc Selection

Press the number button that corresponds with the desired disc number.

The desired disc in the currently selected changer begins playback.

## Scanning the tracks

### — Intro Scan

You can play the first 10 seconds of all the tracks on the currently selected disc.

**1** During playback, press **(SHIFT)**, then press **(3)** (PLAY MODE) repeatedly until "INTRO" appears.

**2** Press **(4)** (→) to select "INTRO-ON." Intro Scan starts.

To go back to the normal playback mode, select "INTRO-OFF" in step 2 above.

## Playing tracks repeatedly

### — Repeat Play

You can select:

- REP 1 to repeat a track.
- REP 2 to repeat a disc.
- REP 3 to repeat all the discs in the current changer.

**1** During playback, press **(SHIFT)**, then press **(3)** (PLAY MODE) repeatedly until "REP" appears.

**2** Press **(4)** (→) repeatedly until the desired setting appears.



Repeat Play starts.

To go back to the normal playback mode, select "REP-OFF" in step 2 above.

## Playing tracks in random order

### — Shuffle Play

You can select:

- SHUF 1 to play the tracks on the current disc in a random order.
- SHUF 2 to play the tracks in the current changer in a random order.
- SHUF 3 to play all the tracks in a random order.

**1** During playback, press **(SHIFT)**, then press **(3)** (PLAY MODE) repeatedly until "SHUF" appears.

**2** Press **(4)** (→) repeatedly until the desired setting appears.

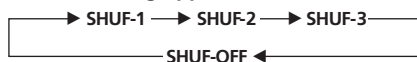

Shuffle Play starts.

To go back to the normal playback mode, select "SHUF-OFF" in step 2 above.

## Labeling a CD — Disc Memo (CD changer with custom file function)

You can label each disc with a personalized name. You can enter up to eight characters for a disc. If you label a CD, you can locate a disc by name and select the specific tracks for playback (page 12).

- 1 Play the CD and press **(LIST)** for two seconds.

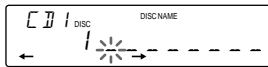

- 2 Enter the characters.

- 1 Press **(+)** to select the desired characters.  
(A → B → C → ... Z → 0 → 1 → 2 → ... 9 → + → - → \* → / → \ → > → < → . → \_)

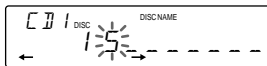

If you press **(-)**, the characters appear in the reverse order.

If you want to put a blank space between characters, select **"\_"** (under-bar).

- 2 Press **(→)** after locating the desired character.  
The flashing cursor moves to the next space.

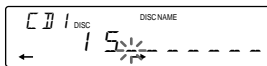

If you press **(←)**, the flashing cursor moves to the left.

- 3 Repeat steps 1 and 2 to enter the entire name.

- 3 To return to the normal CD playback mode, press **(LIST)** for two seconds.

### Tip

To erase/correct a name, enter **"\_"** (under-bar) for each character.

## Displaying the disc memo

Press **(DSPL)** during CD playback.



Each time you press **(DSPL)** during CD playback, the item changes as follows:

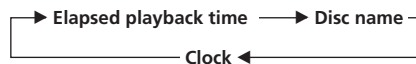

## Erasing the disc memo

- 1 Press **(SOURCE)** to select the CD changer (for example CD2 or CD3).
- 2 Press **(LIST)** for two seconds.
- 3 Press **(DSPL)** for two seconds.
- 4 Press **(+)** or **(-)** to select the name that you want to erase.
- 5 Press **(5)** (ENTER) for two seconds.  
The name is erased.  
Repeat steps 4 and 5 if you want to erase other names.
- 6 Press **(LIST)** for two seconds.  
The unit returns to the normal CD playback mode.

EN

CD/MD Changer

## Locating a disc by name

— List-up (CD changer with custom file function or MD changer)

You can use this function for the discs that have been assigned a custom name. For more information on disc names, refer to "Labeling a CD" (page 11).

- 1 Press **(LIST)** momentarily.  
The name assigned to the disc currently playing appears in the display.

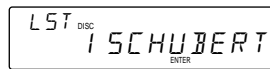

- 2 Press **(LIST)** repeatedly until you find the desired disc.

- 3 Press **(5)** (ENTER) to play back the disc.

### Notes

- Once a disc name has been displayed for five seconds, the display goes back to its normal playback mode. To turn off the display, press **(DSPL)**.
- The track names are not displayed during MD playback.
- If there are no discs in the magazine, "NO DISC" appears in the display.
- If a disc has not been assigned a custom file, "\*\*\*\*\*" appears in the display.
- If the disc information has not been read by the unit, "NOT READ" appears in the display. To load the disc, first press the number button, then choose the disc that has not been loaded.
- The information is appear only in upper cases. There are also some letters which cannot be displayed (during MD playback)

## Selecting the specific tracks for playback

— Bank (CD changer with custom file function)

If you label the disc, you can set the unit to skip tracks and play only the tracks you want.

- 1 Start playing the disc and press **(SHIFT)**. Then press **(3)** (PLAY MODE) for two seconds.

### Bank edit mode



### Note

If you have not labeled the disc, the bank edit mode does not appear.

- 2 Press either side of **(SEEK/AMS)** to select the track number you want to skip and press **(5)** (ENTER).



The indication changes from "PLAY" to "SKIP." If you want to return to "PLAY," press **(5)** (ENTER) again.

- 3 Repeat step 2 to set the "PLAY" or "SKIP" mode on all the tracks.

- 4 Press **(3)** (PLAY MODE) for two seconds. The unit returns to the normal CD playback mode.

### Notes

- You can set the "PLAY" and "SKIP" mode on up to 24 tracks.
- You cannot set the "SKIP" mode on all the tracks.

### Playing the specific tracks only

You can select:

- BANK-ON to play the tracks with the "PLAY" setting.
- BANK-INV (Inverse) to play the tracks with the "SKIP" setting.

- 1 During playback, press **(SHIFT)**, then press **(3)** (PLAY MODE) repeatedly until "BANK" appears.

- 2 Press **(4)** (→) repeatedly until the desired setting appears.



Playback starts from the track following the current one.

To go back to the normal playing mode, select "BANK-OFF" in step 2 above.

## Additional Information

### Precautions

- If your car was parked in direct sunlight resulting in a considerable rise in temperature inside the car, allow the unit to cool off before operating it.
- If no power is being supplied to the unit, check the connections first. If everything is in order, check the fuse.
- If no sound comes from the speakers of two-speaker systems, set the fader control to the centre position.
- If your car is equipped with a power aerial, note that it will extend automatically while the unit is operating.

If you have any questions or problems concerning your unit that are not covered in this manual, please consult your nearest Sony dealer.

### Notes on handling CDs



A dirty or defective disc may cause sound dropouts while playing. To enjoy optimum sound, handle the disc as follows. Handle the disc by its edge. To keep the disc clean, do not touch the surface.

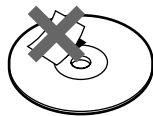

Do not stick paper or tape on the labeled surface.

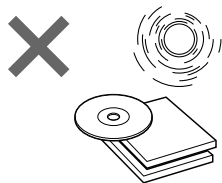

Do not expose the discs to direct sunlight or heat sources such as hot air-ducts, or leave them in a car parked in direct sunlight where there can be a considerable rise in the temperature inside the car.

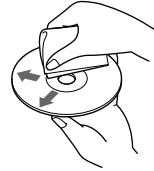

Before playing, clean the discs with an optional cleaning cloth. Wipe each disc from the centre out.

Do not use solvents such as benzine, thinner, commercially available cleaners or antistatic spray intended for analog discs.

### Notes on moisture condensation

On a rainy day or in a very damp area, moisture may condense on the lenses inside the CD player. Should this occur, the unit will not operate properly. In this case, remove the disc and wait for about an hour until the moisture evaporates.

### When you play 8 cm CDs

Use the optional Sony compact disc single adapter (CSA-8) to protect the CD player from being damaged.

## Maintenance

### Fuse replacement

When replacing the fuse, be sure to use one that matches the amperage described on the fuse. If the fuse blows, check the power connection and replace the fuse. If the fuse blows again after replacement, there may be an internal malfunction. In such a case, consult your nearest Sony dealer.

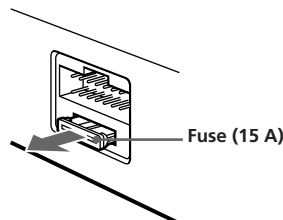

### Warning

Never use a fuse with an amperage rating exceeding the one supplied with the unit as this could damage the unit.

EN

CD/MD Changer/Additional Information

Actual total number:

Sony CDX-C410 (E,S,C) 3-856-126-21(1)

### Cleaning the connectors

The unit may not function properly if the connectors between the unit and the front panel are not clean. To prevent this, open the front panel by pressing (RELEASE), then detach it and clean the connectors with a cotton swab dipped in alcohol. Do not apply too much force. Otherwise, the connectors may be damaged.

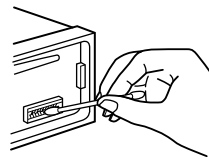

Main unit

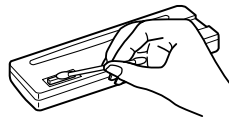

Back of the front panel

EN

### Dismounting the unit

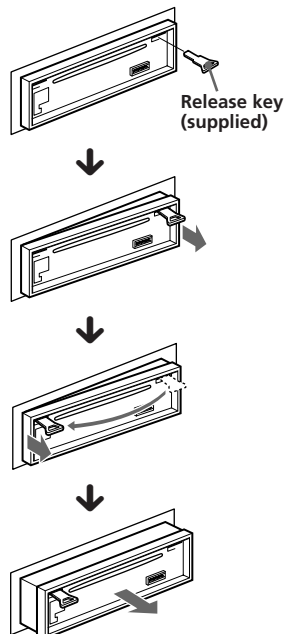

### Attaching the label to the rotary remote

You can control this unit with the optional rotary remote (RM-X2S). Several labels are supplied with the rotary remote. Attach the label that match the functions of this unit and the mounting position of the rotary remote. After you mount the rotary remote, attach the label in the illustration below.

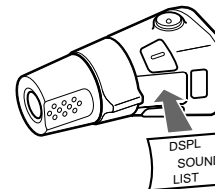
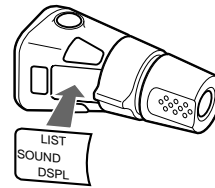

## Location of controls

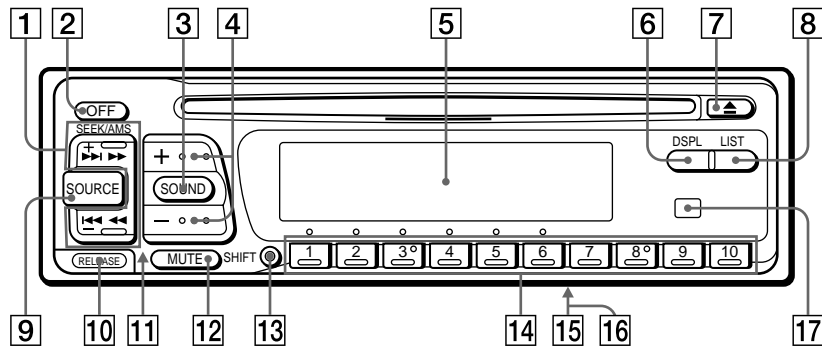

Refer to the pages for details.

- 1 SEEK/AMS (seek/Automatic Music Sensor/manual search) button 5, 6, 7, 10, 12
- 2 OFF button 4, 5
- 3 SOUND button 8
- 4  $\oplus$   $\ominus$  (volume/bass/treble/balance/fader control) buttons 5, 7, 8, 11
- 5 Display window
- 6 DSPL button (display mode change) button 5, 7, 8, 9, 10, 11
- 7  $\blacktriangle$  (eject) button 5
- 8 LIST button
  - Disc Memo 11
  - List-up 10, 12
  - Station Memo 7, 8
- 9 SOURCE (source select) button 5, 6, 7, 9, 11
- 10 RELEASE (front panel release) button 4, 14
- 11 Reset button (located on the front side of the unit hidden by the front panel) 4
- 12 MUTE button 8
- 13 SHIFT button
  - BTM 6
  - PLAY MODE 6, 7, 10, 12
  - SET UP 5, 9
- 14 During radio reception:
  - Number buttons 6, 7
 During CD/MD playback:
  - Direct disc selection buttons 10
- 15 POWER SELECT switch (located on the bottom of the unit)
  - See "POWER SELECT Switch" in the Installation/Connections manual.
- 16 Frequency Select switch (located on the bottom of the unit)
  - See "Frequency Select Switch" in the Installation/Connections manual.
- 17 Receptor for the optional wireless remote

EN

Additional Information

## Location of controls

**Optional wireless remote (RM-X41)**

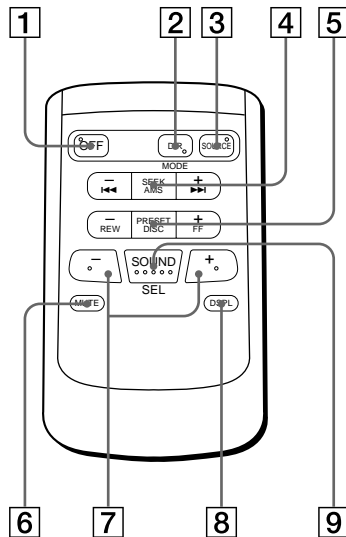

EN

**The buttons of the wireless remote work the same functions as those on this unit.**

- |   |                |
|---|----------------|
| 1 OFF button  | 6 MUTE button  |
| 2 DIR button<br>(DIR) does not work with this unit. | 7 -/+ buttons  |
| 3 SOURCE button                                     | 8 DSPL button  |
| 4 SEEK/AMS button                                   | 9 SOUND button |
| 5 PRESET/DISC button                                |                |

*You cannot do the manual search and manual tuning with the remote.*

When the POWER SELECT switch is set to the **B** position, the unit cannot be operated with the wireless remote unless (SOURCE) on the unit is pressed or a CD is inserted to activate the unit first.



## Specifications

### CD player section

System	Compact disc digital audio system
Signal-to-noise ratio	90 dB
Frequency response	10 – 20,000 Hz
Wow and flutter	Below measurable limit

### Tuner section

#### FM

Tuning range	FM tuning interval: 50 kHz/200 kHz switchable 87.5 – 108.0 MHz (at 50 kHz step) 87.5 – 107.9 MHz (at 200 kHz step)
Aerial terminal	External aerial connector
Intermediate frequency	10.7 MHz
Usable sensitivity	8 dBf
Selectivity	75 dB at 400 kHz
Signal-to-noise ratio	62 dB (stereo), 65 dB (mono)
Harmonic distortion at 1 kHz	0.9 % (stereo), 0.5 % (mono)
Separation	33 dB at 1 kHz
Frequency response	30 – 15,000 Hz
Capture ratio	2 dB

#### AM

Tuning range	AM tuning interval: 9 kHz/10 kHz switchable 531 – 1,602 kHz (at 9 kHz step) 530 – 1,710 kHz (at 10 kHz step)
Aerial terminal	External antenna connector
Intermediate frequency	10.71 MHz/450 kHz
Sensitivity	30 µV

### Power amplifier section

Outputs	Speaker outputs (sure seal connectors)
Speaker impedance	4 – 8 ohms
Maximum power output	35 W × 4 (at 4 ohms)

### General

Output lead	Power aerial relay control lead Power amplifier control lead
Tone controls	Bass ±8 dB at 100 Hz Treble ±8 dB at 10 kHz
Power requirements	12 V DC car battery (negative ground)
Dimensions	Approx. 188 × 58 × 177 mm (w/h/d)
Mounting dimensions	Approx. 178 × 50 × 154 mm (w/h/d)
Mass	Approx. 1.5 kg
Supplied accessories	Parts for installation and connections (1 set) Front panel case (1) Rotary remote RM-X2S Wireless remote RM-X41 BUS cable (supplied with an RCA pin cord) RC-61 (1 m), RC-62 (2 m) RCA pin cord RC-63 (1 m), RC-64 (2 m), RC-65 (5 m) Cleaning cloth XP-CD1 Compact disc single adapter CSA-8
Optional accessories	
Optional equipment	CD changer CDX-71 (10 discs), CDX-72 (10 discs), CDX-81 (10 discs), CDX-91 (10 discs), CDX-T60 (6 discs), CDX-T62 (6 discs) MD changer MDX-40, MDX-60 Source selector XA-U20, etc.

*Design and specifications are subject to change without notice.*

EN

Additional Information

---

## Troubleshooting guide

The following check will help you remedy the problems that you may encounter with your unit. Before going through the checklist below, check the connection and operating procedures.

### General

Problem	Cause/Solution
No sound.	<ul style="list-style-type: none"><li>• Adjust the volume with (+).</li><li>• Set the fader control to the centre position for two-speaker systems.</li></ul>
The contents of the memory have been erased.	<ul style="list-style-type: none"><li>• The power cord or battery has been disconnected.</li><li>• The reset button has been pressed. → Store again into the memory.</li></ul>
Indications do not appear in the display.	Remove the front panel and clean the connectors. See "Cleaning the connectors" (page 14) for details.

### CD/MD playback

Problem	Cause/Solution
A disc cannot be loaded.	<ul style="list-style-type: none"><li>• Another CD is already loaded.</li><li>• The CD is forcibly inserted upside down or in the wrong way (MD).</li></ul>
Play does not begin.	Defective MD or dusty CD.
A disc is automatically ejected.	The ambient temperature exceeds 50°C.
The operation buttons do not function.	Press the reset button.
The sound skips due to vibration.	<ul style="list-style-type: none"><li>• The unit is installed at an angle of more than 20°.</li><li>• The unit is not installed in a sturdy part of the car.</li></ul>

### Radio reception

Problem	Cause/Solution
Preset tuning is not possible.	<ul style="list-style-type: none"><li>• Memorise the correct frequency.</li><li>• The broadcast signal is too weak.</li></ul>
Automatic tuning is not possible.	The broadcast signal is too weak. → Use manual tuning.
The "ST" indication flashes.	<ul style="list-style-type: none"><li>• Tune in the frequency correctly.</li><li>• The broadcast signal is too weak. → Set to the MONO mode (page 7).</li></ul>

EN

**Error displays (when the optional CD/MD changer is connected)**

The following indications will flash for about five seconds, and an alarm sound will be heard.

Display	Cause	Solution
NO MAG	The disc magazine is not inserted in the CD/MD changer.	Insert the disc magazine with discs into the CD/MD changer.
NO DISC	No disc is inserted in the CD/MD changer.	Insert the discs in the CD/MD changer.
ERROR*1	A CD is dirty or inserted upside down.*2	Clean or insert the CD correctly.
	An MD does not play because of some problem.*2	Insert another MD.
BLANK*1	No tracks have been recorded on an MD.*2	Play an MD with recorded tracks on it.
RESET	The CD/MD changer cannot be operated because of some problem.	Press the reset button of the unit.
NO READY	The lid of the MD changer is open or MDs are not inserted properly.	Close the lid or inserted the MDs properly.
HI TEMP	The ambient temperature is more than 50°C.	Wait until the temperature goes down below 50°C.

\*1 When an error occurs during playback of an MD or CD, the disc number of the MD or CD does not appear in the display.

\*2 The disc number of the disc causing the error appears in the display.

If the above-mentioned solutions do not help improve the situation, consult your nearest Sony dealer.

EN

Additional Information

## Index

### A

Automatic Music Sensor (AMS) 5, 10  
Automatic tuning 7  
Auto Scroll 9

### B

Balance 8  
Bank Play 12  
Bass 8  
Beep tone 9  
Best Tuning Memory (BTM) 6

### C

Caution alarm 4  
CD playback 5, 9  
Clock 5

### D, E

Dimmer 9  
Direct disc selection 10  
Disc Memo 11  
Disc Scan 9  
Display 5, 7, 9, 11  
Dual information 9

### F, G, H

Fader 8  
Front panel 4  
Fuse 13

### I, J, K

Intro Scan 6, 10

### L

List-up 8, 12  
Local seek 7  
Locating  
  a disc 10, 12  
  a specific point 6, 10  
  a specific track 5, 10  
  a station 8  
Loudness 9

### M, N, O

Manual search 6, 10  
Manual tuning 7  
MD playback 9  
Memorising a station 6  
Monaural mode 7  
Mute 8

### P, Q

PLAY MODE  
  BANK 12  
  INTRO 6, 10  
  LOCAL 7  
  MONO 7  
  REP 6, 10  
  SHUF 6, 10

### R

Radio 6  
Repeat Play 6, 10  
Reset 4  
Rotary remote 8, 14

### S

SET UP  
  A.SCRL 9  
  BEEP 9  
  CLOCK 5  
  DIM 9  
  D.INFO 9  
  LOUD 9  
  RM 9  
Shuffle Play 6, 10  
Station Memo 7

### T, U

Treble 8

### V

Volume 8

### W, X, Y, Z

Wireless remote 16

---

Actual total number:

---

Sony CDX-C410 (E,S,C) 3-856-126-21(1)

---

## ¡Bienvenido!

Enhorabuena por la adquisición del reproductor de discos compactos Sony. Esta unidad le permitirá disfrutar de varias funciones mediante el uso de un mando a distancia inalámbrico o rotativo.

Además de las operaciones de reproducción de discos compactos y de la radio, es posible ampliar el sistema mediante la conexión de un cambiador de CD/MD.

ES

## Indice

### Sólo esta unidad

#### Procedimientos iniciales

Restauración de la unidad .....	4
Extracción del panel frontal .....	4
Ajuste del reloj .....	5

#### Reproductor de discos compactos

Reproducción de discos compactos .....	5
Reproducción de discos compactos en diversos modos .....	6

#### Radio

Memorización automática de emisoras	
— Memorización de la mejor sintonía (BTM) .....	7
Memorización de las emisoras deseadas .....	7
Recepción de emisoras memorizadas .....	7
Almacenamiento de nombres de emisoras	
— Memorando de emisoras .....	8
Localización de una emisora por su nombre	
— Listado .....	9

#### Otras funciones

Ajuste de las características de sonido .....	9
Cancelación del sonido .....	9
Cambio de los ajustes de sonido y visualización .....	10

### Equipo opcional

#### Cambiador de CD/MD

Reproducción de discos compactos (CD) o de minidiscos (MD) .....	10
Exploración de temas	
— Exploración de introducción .....	11
Reproducción repetida de temas	
— Reproducción repetida .....	11
Reproducción de temas en orden aleatorio	
— Reproducción aleatoria .....	12
Asignación de títulos a los discos compactos	
— Memorando de discos .....	12
Localización de discos mediante el nombre	
— Función de listado .....	13
Selección de temas específicos para su reproducción	
— Función de banco .....	13

#### Información complementaria

Precauciones .....	14
Mantenimiento .....	15
Desmontaje de la unidad .....	16
Adhesión de la etiqueta al mando a distancia rotativo .....	16
Localización de los controles .....	17
Especificaciones .....	19
Guía de solución de problemas .....	20
Indice alfabético .....	21

ES

## Procedimientos iniciales

### Restauración de la unidad

Antes de utilizar la unidad por primera vez o después de sustituir la batería del automóvil, es necesario restaurar dicha unidad. Pulse el botón de restauración con un objeto puntiagudo, como un bolígrafo.

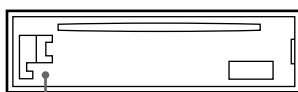

Botón de restauración

#### Nota

Cuando conecte el cable de alimentación o restaure la unidad, espere unos 10 segundos antes de insertar un disco. No inserte ningún disco antes de que transcurran los 10 segundos, ya que de lo contrario, la unidad no se restaurará.

ES

### Extracción del panel frontal

Es posible extraer el panel frontal de esta unidad con el fin de evitar su robo.

- 1 Pulse **OFF**.
- 2 Pulse **RELEASE** para abrir el panel frontal. A continuación, deslícelo ligeramente hacia la izquierda y extráigalo tirando hacia fuera.

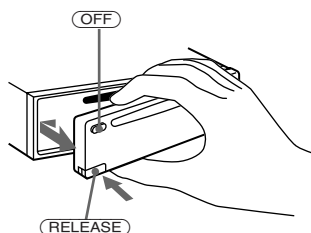

#### Notas

- Procure no dejar caer el panel al extraerlo de la unidad.
- Si pulsa **RELEASE** para extraer el panel mientras la unidad se encuentra encendida, esta se desactivará automáticamente para evitar que se dañen los altavoces.

### Fijación del panel frontal

Alinee la parte **A** del panel con la parte **B** de la unidad como muestra la ilustración y, a continuación, ejerza presión hasta oír un chasquido.

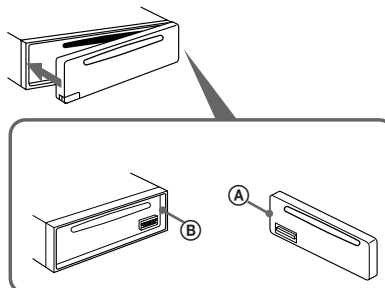

#### Notas

- Asegúrese de no fijar el panel frontal se encuentra en la posición correcta (orientado hacia arriba) cuando lo fije a la unidad.
- No ejerza excesiva presión sobre el panel al fijarlo a la unidad. Presiónelo ligeramente.
- Cuando lleve consigo el panel, guárdelo en el estuche suministrado.
- No sujete con demasiada fuerza ni presione excesivamente sobre el visor del panel frontal.
- No exponga el panel frontal a la luz solar directa, a fuentes térmicas, como conductos de aire caliente, ni lo deje en un lugar húmedo. No lo deje nunca sobre el salpicadero de un automóvil aparcado bajo la luz solar directa, ya que podría producirse un considerable aumento de temperatura.

### Alarma de precaución

Si gira el interruptor de la llave de encendido a la posición OFF sin haber extraído el panel frontal, la alarma de precaución emitirá pitidos durante unos segundos (sólo si el interruptor POWER SELECT está ajustado en la posición **A**).



## Ajuste del reloj

El reloj dispone de una indicación digital de 24 horas.

Ejemplo: Para ajustar el reloj a las 10:08

- 1 Pulse **(SHIFT)** y, a continuación, **(2)** (SET UP).

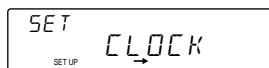

- 1 Pulse **(4)** (→).

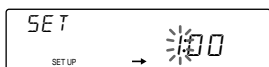

Los dígitos de la hora parpadean.

- 2 Ajuste la hora.

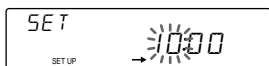

- 3 Pulse **(4)** (→).

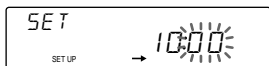

Los dígitos de los minutos parpadean.

- 4 Ajuste los minutos.

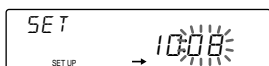

- 2 Pulse **(SHIFT)**.

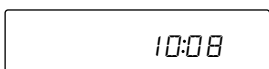

El reloj se pone en funcionamiento.

### Nota

Si el interruptor POWER SELECT de la parte inferior de la unidad se ajusta en la posición **(1)**, active primero la alimentación y, a continuación, ajuste el reloj.

## Reproductor de discos compactos

### Reproducción de discos compactos

#### Basta con insertar el CD.

La reproducción se iniciará de forma automática.

Con el lado de la etiqueta hacia arriba

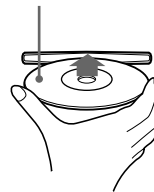

Si ya hay un CD insertado, pulse **(SOURCE)** varias veces hasta que aparezca "CD."

Tiempo de reproducción transcurrido

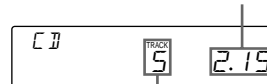

Número de tema

### Nota

Si desea reproducir un CD de 8 cm, utilice el adaptador sencillo opcional de discos compactos Sony (CSA-8).

Para	Pulse
Detener la reproducción	<b>(STOP)</b> o <b>(OFF)</b>
Expulsar el CD	<b>(EJECT)</b>

### Cambio de la indicación del visor

Cada vez que pulse **(DSPL)**, los elementos cambiarán de la siguiente forma:

Número de tema ↔ Reloj

ES

Procedimientos iniciales/Reproductor de discos compactos

### Localización de un tema específico — Sensor de música automático (AMS)

Durante la reproducción, pulse durante un instante cualquier lado de (SEEK/AMS).



Para localizar temas posteriores

Para localizar temas anteriores

### Localización de un punto específico de un tema — Búsqueda manual

Durante la reproducción, mantenga pulsado cualquier lado de (SEEK/AMS). Suelte el botón cuando encuentre la parte que desee.



Para buscar hacia delante

Para buscar hacia atrás

**Nota**

Si "LLLL" o "RRRR" aparece en el visor significa que ha alcanzado el principio o el final del disco y no será posible pasar al siguiente.

## Reproducción de discos compactos en diversos modos

Es posible reproducir discos compactos en los siguientes modos:

- Exploración de introducción (INTRO), que permite reproducir los 10 primeros segundos de todos los temas.
- Reproducción repetida (REP), que permite repetir el tema actual.
- Reproducción aleatoria (SHUF), que permite reproducir todos los temas en orden aleatorio.

### 1 Pulse (SHIFT).

Cada vez que pulse (SHIFT), se iluminarán sólo los elementos que pueden seleccionarse.

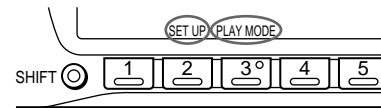

### 2 Pulse (3) (PLAY MODE) varias veces hasta que aparezca el modo de reproducción que desee.

Cada vez que pulse (3) (PLAY MODE), los elementos cambiarán de la siguiente forma:

INTRO → REP → SHUF



### 3 Pulse (4) (→) para seleccionar "ON."

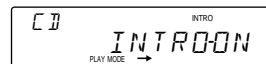

Se iniciará la reproducción.

Para volver al modo de reproducción normal, seleccione "OFF" en el paso 3.

## Radio

### Memorización automática de emisoras

#### — Memorización de la mejor sintonía (BTM)

Esta unidad selecciona las emisoras de señal más intensa y las memoriza por orden de frecuencia. Es posible almacenar hasta 10 emisoras de cada banda (FM1, FM2 y AM).

#### Precaución

Durante la conducción utilice la memorización de la mejor sintonía para evitar accidentes.

**1** Pulse **(SOURCE)** varias veces para seleccionar la banda que desee (FM1, FM2 y AM).

**2** Pulse **(SHIFT)** y, a continuación, **(6)** (BTM).  
La unidad almacenará las emisoras en los botones numéricos por orden de frecuencia.

#### Notas

- La unidad no almacenará emisoras de señales débiles. Si se reciben pocas emisoras, algunos botones numéricos permanecerán vacíos.
- Si el visor muestra algún número, la unidad almacenará las emisoras a partir del mostrado en el visor.

### Memorización de las emisoras deseadas

Es posible almacenar un máximo de 10 emisoras de cada banda (20 de FM1 y FM2 y 10 de AM) en el orden en que desee.

**1** Pulse **(SOURCE)** varias veces para seleccionar la banda que desee.

**2** Pulse cualquier lado de **(SEEK/AMS)** para sintonizar la emisora que desee almacenar en el botón numérico.

**3** Mantenga pulsado el botón numérico que desee (**(1)** a **(10)**) durante dos segundos hasta que escuche un pitido. En el visor aparecerá la indicación del botón numérico.

#### Nota

Si almacena otra emisora en el mismo botón numérico, la emisora previamente almacenada se borrará.

### Recepción de emisoras memorizadas

**1** Pulse **(SOURCE)** varias veces para seleccionar la banda que desee.

**2** Pulse durante un instante el botón numérico (**(1)** a **(10)**) en el que esté almacenada la emisora que desee.

#### Si no puede sintonizar una emisora programada

Pulse momentáneamente cualquier lado de **(SEEK/AMS)** para buscar la emisora (sintonización automática).

La exploración se detiene al recibirse una emisora. Pulse varias veces cualquier lado del botón **(SEEK/AMS)** hasta recibir la emisora que desee.

#### Nota

Si la sintonización automática se detiene con demasiada frecuencia, pulse **(SHIFT)** y, a continuación, **(3)** (PLAY MODE) varias veces hasta que el visor muestre "LOCAL" (modo de búsqueda local). A continuación, pulse **(4)** (→) para seleccionar "ON."

Sólo se sintonizarán las emisoras de señal relativamente intensa.

#### Consejo

Si conoce la frecuencia de la emisora que desea escuchar, mantenga pulsado cualquier lado de **(SEEK/AMS)** durante dos segundos hasta que aparezca la frecuencia que desee (sintonización manual).

ES

Reproductor de discos compactos/Radio

### Si la recepción de FM en estéreo es de mala calidad — Modo monofónico

- 1 Pulse **(SHIFT)** y, a continuación, **(3)** (**PLAY MODE**) varias veces hasta que aparezca "MONO."
- 2 Pulse **(4) (→)** varias veces hasta que aparezca "MONO-ON."  
El sonido mejorará, aunque será monofónico (la indicación "ST" desaparecerá).

Para volver al modo normal, seleccione "MONO-OFF" en el paso 2.

### Cambio de la indicación del visor

Cada vez que pulse **(DSPL)**, los elementos que muestra el visor se alternarán entre la frecuencia y la hora.

## Almacenamiento de nombres de emisoras

### — Memorando de emisoras

Usted podrá asignar un nombre a cada emisora y almacenarlo en la memoria. El nombre de la emisora actualmente sintonizada aparecerá en el visor. Usted podrá utilizar hasta ocho caracteres por emisora.

### Almacenamiento de nombres de emisoras

- 1 Sintonice la emisora cuyo nombre desee almacenar.
- 2 Mantenga pulsado **(LIST)** durante dos segundos.

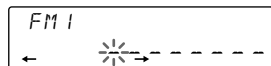

- 3 Introduzca los caracteres.
  - 1 Pulse **(+)** para seleccionar los caracteres deseados.  
(A → B → C → ... Z → 0 → 1 → 2 → ... 9 → + → - → \* → / → \ → > → < → . → \_)

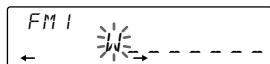

Si pulsa **(-)**, los caracteres aparecerán en orden inverso.  
Si desea dejar un espacio en blanco entre caracteres, seleccione " \_ " (subrayado).

- 2 Pulse **(4) (→)** después de haber localizado el carácter deseado.  
El cursor parpadeante se moverá hasta el espacio siguiente.

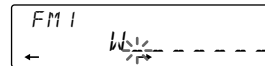

Si pulsa **(1) (←)**, el cursor parpadeante se moverá hacia la izquierda.

- 3 Repita los pasos 1 y 2 hasta haber introducido todo el nombre.

- 4 Para volver al modo de recepción normal de la radio, mantenga pulsado **(LIST)** durante dos segundos.

#### Consejo

Para borrar/corregir un nombre, introduzca " \_ " (subrayado) para cada carácter.

### Visualización del nombre de la emisora

Pulse **(DSPL)** durante la recepción de una emisora.

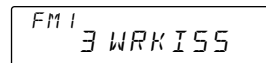

Cada vez que presione **(DSPL)**, el ítem cambiará de la forma siguiente.



\* Si el nombre de la emisora no está almacenado, en el visor aparecerá durante un segundo "NO NAME."

### Borrado del nombre de una emisora

- 1 Sintonice cualquier emisora y mantenga pulsado **(LIST)** durante dos segundos.
- 2 Mantenga pulsado **(DSPL)** durante dos segundos.
- 3 Pulse **(+)** o **(-)** para seleccionar el nombre que desee borrar.
- 4 Mantenga pulsado **(5) (ENTER)** durante dos segundos.  
El nombre se borrará.  
Si desea borrar otros nombres, repita los pasos 3 y 4.
- 5 Mantenga pulsado **(LIST)** durante dos segundos.  
La unidad volverá al modo de recepción normal de la radio.

## Localización de una emisora por su nombre

— Listado

- 1 Pulse momentáneamente **(LIST)**.  
El nombre actualmente asignado a la emisora actualmente recibida aparecerá en el visor.

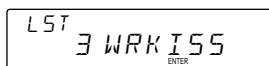

- 2 Pulse repetidamente **(LIST)** hasta encontrar la emisora deseada.
- 3 Pulse **(5)** (ENTER) para sintonizar la emisora deseada.

### Nota

Después de haberse visualizado el nombre o la frecuencia de una emisora durante cinco segundos, el visor volverá **(DSPL)**.

## Otras funciones

### Ajuste de las características de sonido

Es posible ajustar los graves, los agudos, el balance y el equilibrio entre altavoces e, igualmente, almacenar para cada fuente un nivel de graves y agudos.

- 1 Pulse **(SOUND)** varias veces para seleccionar el elemento que desee ajustar.

VOL (volumen) → BAS (graves) → TRE (agudos) → BAL (balance) → FAD (equilibrio entre los altavoces)

- 2 Pulse **(+)** o **(-)** para ajustar el elemento seleccionado.

Realice el ajuste en un intervalo de tres segundos después de la selección. (Transcurridos tres segundos, la función del botón volverá a ser la de control de volumen.)

### Cancelación del sonido

Pulse **(MUTE)**.

La indicación "MUTE-ON" parpadea.

Para restaurar el nivel de volumen anterior, vuelva a pulsar **(MUTE)**.

ES

Radio/Otras funciones

## Cambio de los ajustes de sonido y visualización

Es posible seleccionar diversos modos:

- BEEP, que permite cancelar los pitidos.
- DIM (Atenuador), que permite cambiar el brillo del visor.
- D.INFO (información dual), que permite mostrar simultáneamente el reloj y el modo de reproducción (ON) o la información de forma alternativa (OFF).
- LOUD (Sonoridad), que permite disfrutar de buena calidad de graves y agudos incluso a bajo volumen, reforzando estos sonidos.
- RM (Mando a distancia rotativo), que permite la dirección de funcionamiento de los controles del mando rotativo.
  - Seleccione "NORM" para utilizar el mando rotativo según la posición ajustada en fábrica.
  - Seleccione "REV" si monta el mando rotativo a la derecha de la columna de dirección.

ES

**1** Pulse (SHIFT) y, a continuación, (2) (SET UP).

**2** Pulse (2) (SET UP) varias veces hasta que aparezca el modo de ajuste que desee.

Cada vez que pulse (2) (SET UP), los elementos cambian de la siguiente forma:

CLOCK → BEEP → DIM → D.INFO\* → LOUD\* → RM

\* Si no ha sintonizado la emisora o no ha reproducido ningún CD/MD, no aparecerán estos puntos.

**3** Pulse (4) (→) para seleccionar el ajuste que desee (por ejemplo, ON u OFF).

**4** Pulse (SHIFT).

Una vez finalizado el ajuste de modo, aparecerá la indicación de modo de reproducción normal.

Equipo opcional

## Cambiador de CD/MD

Esta unidad permite controlar hasta 10 cambiadores de CD y de MD.

## Reproducción de discos compactos (CD) o de minidisos (MD)

Pulse (SOURCE) hasta que aparezca el cambiador que desee.

Se inicia la reproducción de CD/MD.

Si un cambiador de CD o de MD se encuentra conectado, todos los temas se reproducen desde el principio.

## Cambio de la indicación del visor

Cada vez que pulse (DSPL) durante la reproducción de CD/MD, la indicación cambiará de la siguiente forma:

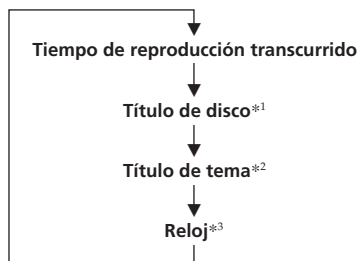

\*1 Si el MD o CD no dispone de ningún título previamente registrado, el visor mostrará "NO NAME."

\*2 Si el número de la canción del MD no está registrado, en el visualizador aparecerá "NO NAME."

\*3 Si la información dual se encuentra activada, el reloj no aparecerá en el visor.

### Consejo

Si el título del MD es demasiado largo, es posible hacer que se desplace por el visor pulsando (SHIFT) y, a continuación, (1) (←).

## Desplazamiento automático del título de un disco

### — Desplazamiento Automático

Cuando la longitud del título supera los ocho caracteres, esta función desplaza automáticamente por el visor el título del disco o del tema del MD al pulsar **(DSPL)**.

- 1 Pulse **(SHIFT)** y, a continuación, **(2) (SET UP)** varias veces hasta que aparezca "A.SCRL."
- 2 Pulse **(4) (→)** para seleccionar "A.SCRL-ON."

Para cancelar la función de desplazamiento automático, seleccione "A.SCRL-OFF" en el paso 2 anterior.

## Visualización de la fecha de grabación del MD actualmente seleccionado

Pulse **(DSPL)** durante más de dos segundos mientras se reproduce el MD. La fecha de grabación del tema aparecerá durante tres segundos aproximadamente.

## Localización de un tema específico

### — Sensor de música automático (AMS)

Durante la reproducción, pulse cualquier lado de **(SEEK/AMS)** tantas veces como temas desee omitir.



Para localizar temas posteriores

Para localizar temas anteriores

## Localización de un punto específico de un tema — Búsqueda manual

Durante la reproducción, mantenga pulsado cualquier lado de **(SEEK/AMS)**. Suelte el botón cuando localice la parte que desee.



Para buscar hacia delante

Para buscar hacia atrás

## Localización de discos mediante el número de disco

### — Selección directa de disco

Pulse el botón numérico correspondiente al número de disco que desee.

El disco que se encuentra en el cambiador actualmente seleccionado comienza a reproducirse.

## Exploración de temas

### — Exploración de introducción

Al utilizar esta función, se reproducen los 10 primeros segundos de todos los temas del disco actualmente seleccionado.

- 1 Durante la reproducción, pulse **(SHIFT)** y, a continuación, **(3) (PLAY MODE)** varias veces hasta que aparezca "INTRO."

- 2 Pulse **(4) (→)** para seleccionar "INTRO-ON."  
La exploración de introducción se iniciará.

Para volver al modo de reproducción normal, seleccione "INTRO-OFF" en el paso 2 anterior.

## Reproducción repetida de temas — Reproducción repetida

Es posible seleccionar:

- REP 1 para repetir un tema.
- REP 2 para repetir un disco.
- REP 3 para repetir todos los discos del cambiador actual.

- 1 Durante la reproducción, pulse **(SHIFT)** y, a continuación, **(3) (PLAY MODE)** varias veces hasta que aparezca "REP."

- 2 Pulse **(4) (→)** varias veces hasta que aparezca el ajuste que desee.

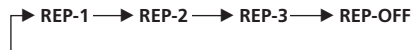

Se inicia la reproducción repetida.

Para volver al modo de reproducción normal, seleccione "REP-OFF" en el paso 2 anterior.

ES

Otras funciones/Cambiador de CD/MD

## Reproducción de temas en orden aleatorio

### — Reproducción aleatoria

Es posible seleccionar:

- SHUF 1 para reproducir los temas del disco actual en orden aleatorio.
- SHUF 2 para reproducir los discos del cambiador en orden aleatorio.
- SHUF 3 para reproducir todos los temas en orden aleatorio.

**1** Durante la reproducción, pulse **(SHIFT)** y, a continuación, **(3)** (PLAY MODE) varias veces hasta que aparezca "SHUF."

**2** Pulse **(4)** (→) varias veces hasta que aparezca el ajuste que desee.



Se inicia la reproducción en orden aleatorio.

Para volver al modo de reproducción normal, seleccione "SHUF-OFF" en el paso 2 anterior.

## Asignación de títulos a los discos compactos

### — Memorando de discos (cambiador de CD con función de archivo personalizado)

Es posible asignar un título personalizado a cada disco, utilizando un máximo de ocho caracteres para cada uno de estos. La asignación de títulos permitirá localizar los discos por el nombre y seleccionar los temas específicos que se quieran reproducir (página 13).

**1** Reproduzca el CD y pulse **(LIST)** durante dos segundos.

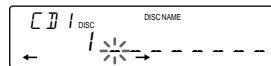

**2** Introduzca los caracteres.

**1** Pulse **(+)** para seleccionar los caracteres que desee.

(A → B → C → ... Z → 0 → 1 → 2 → ... 9 → + → - → \* → / → \ → > → < → . → \_)



Si pulsa **(-)**, los caracteres aparecerán en orden inverso.

Si desea introducir un espacio en blanco entre caracteres, seleccione "\_" (barra inferior).

**2** Pulse **(4)** (→) después de localizar el carácter que desee.

El cursor parpadeante se desplaza al espacio siguiente.



Si pulsa **(1)** (←), el cursor parpadeante se desplaza al lado izquierdo.

**3** Repita los pasos **1** y **2** para introducir el título completo.

**3** Para volver al modo normal de reproducción de CD, pulse **(LIST)** durante dos segundos.

#### Consejo

Para borrar o corregir un título, introduzca "\_" (barra inferior) por cada carácter.

### Visualización del memorando de discos

Pulse **(DSPL)** durante la reproducción de CD.

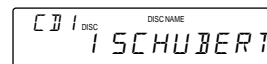

Cada vez que pulse **(DSPL)** durante la reproducción de CD, la indicación cambia de la siguiente forma:

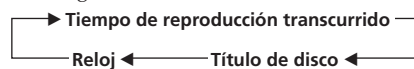



## Borrado del memorando de discos

- 1 Pulse **(SOURCE)** para seleccionar el cambiador de CD (por ejemplo, CD 2 o CD 3).
- 2 Pulse **(LIST)** durante dos segundos.
- 3 Pulse **(DSPL)** durante dos segundos
- 4 Pulse **(+)** o **(-)** para seleccionar el título que desee borrar.
- 5 Pulse **(5)** (**ENTER**) durante dos segundos. El título se borrará. Repita los pasos 4 y 5 para borrar otros títulos.
- 6 Pulse **(LIST)** durante dos segundos. La unidad vuelve al modo normal de reproducción de CD.

## Localización de discos mediante el nombre

— Función de listado (cambiador de CD con función de archivo personalizado o cambiador de MD)

Esta función puede utilizarse con discos a los que se ha asignado un título personalizado. Para obtener más información sobre los títulos de disco, consulte "Asignación de títulos a los discos compactos" (página 12).

- 1 Pulse **(LIST)** durante un instante. El nombre asignado al disco actualmente en reproducción aparecerá en el visor.

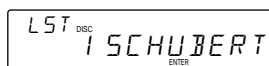

- 2 Pulse **(LIST)** varias veces hasta encontrar el disco deseado.
- 3 Pulse **(5)** (**ENTER**) para reproducir el disco.

## Notas

- Una vez que el título del disco se ha mostrado durante cinco segundos, en el visor vuelve a aparecer la indicación del modo de reproducción normal. Para que desaparezcan las indicaciones del visor, pulse **(DSPL)**.
- No es posible mostrar los títulos de tema durante la reproducción de MD.
- Si no hay discos en el cargador, el visor mostrará "NO DISC."
- Si no se ha asignado ningún nombre personalizado a un disco, el visor mostrará "\*\*\*\*\*."
- Si la unidad no ha leído la información de discos, el visor mostrará "NOT READ." Para introducir el disco, pulse en primer lugar el botón numérico y, a continuación, seleccione el disco que no se ha introducido.
- La información aparecerá sólo en letras mayúsculas. No es posible mostrar ciertas letras (durante la reproducción de MD).

## Selección de temas específicos para su reproducción

— Función de banco (cambiador de CD con función de archivo personalizado)

Si asigna títulos a los discos, podrá programar la unidad para que omita temas y reproduzca sólo los temas deseados.

- 1 Reproduzca el disco, pulse **(SHIFT)** y, a continuación, **(3)** (**PLAY MODE**) durante dos segundos.

Modo de edición de banco

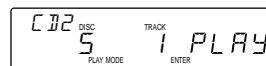

## Nota

Si no ha asignado títulos a los discos, el modo de edición de banco no aparecerá.

- 2 Pulse cualquier lado de **(SEEK/AMS)** para seleccionar el número de tema que desee omitir y, a continuación, pulse **(5)** (**ENTER**).



La indicación cambia de "PLAY" a "SKIP." Si desea volver al modo "PLAY", vuelva a pulsar **(5)** (**ENTER**).

- 3 Repita el paso 2 para definir el modo "PLAY" o "SKIP" en todos los temas.

continúa en la página siguiente →

ES

Cambiador de CD/MD

**4** Pulse (3) (PLAY MODE) durante dos segundos.

La unidad vuelve al modo normal de reproducción de CD.

**Notas**

- Es posible definir los modos "PLAY" y "SKIP" para un máximo de 24 temas.
- No es posible definir el modo "SKIP" para todos los temas.

**Reproducción sólo de temas específicos**

Es posible seleccionar:

- BANK-ON para reproducir los temas con el ajuste "PLAY."
- BANK-INV (Inverso) para reproducir los temas con el ajuste "SKIP."

**1** Durante la reproducción, pulse (SHIFT) y, a continuación, (3) (PLAY MODE) varias veces hasta que aparezca "BANK."

**2** Pulse (4) (→) varias veces para seleccionar el modo que desee.



La reproducción se inicia a partir del tema siguiente.

Para volver al modo normal de reproducción, "BANK-OFF" en el paso 2.

# Información complementaria

## Precauciones

- Si aparca el automóvil bajo la luz solar directa y se produce un considerable aumento de temperatura en su interior, deje que la unidad se enfríe antes de utilizarla.
- Si la unidad no recibe alimentación, compruebe las conexiones en primer lugar. Si todo está en orden, examine el fusible.
- Si los altavoces no emiten sonido con un sistema de 2 altavoces, ajuste el control de atenuación en la posición central.
- Si el automóvil dispone de antena motorizada, observe que ésta se extenderá automáticamente durante el funcionamiento de la unidad.

Si desea realizar alguna consulta o solucionar algún problema referentes a la unidad que no aparezcan en este manual, póngase en contacto con el proveedor Sony más próximo.

## Notas sobre el manejo de discos compactos



Si el disco está sucio o es defectuoso, puede producirse pérdida de sonido durante la reproducción. Para disfrutar de buena calidad de sonido, maneje el disco como se explica a continuación.

Cójjalo por los bordes. Para mantenerlo limpio, no toque la superficie.

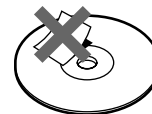

No adhiera papel ni cinta adhesiva en la superficie de la etiqueta.

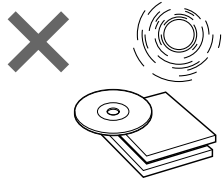

No exponga los discos a la luz solar directa ni a fuentes de calor, como conductos de aire caliente, ni los deje en un automóvil aparcado a la luz solar directa, ya que puede producirse un considerable aumento de temperatura en su interior.



Antes de realizar la reproducción, limpie los discos con un paño opcional de limpieza desde el centro hacia los bordes. No utilice disolventes, como bencina, diluyentes o productos de limpieza disponibles en las tiendas del ramo, ni aerosoles antiestáticos destinados a discos analógicos.

### Notas sobre condensación de humedad

En los días lluviosos o en zonas muy húmedas, puede condensarse humedad en las lentes del interior del reproductor de discos compactos. Si esto ocurre, la unidad no funcionará correctamente. En este caso, extraiga el disco y espere una hora aproximadamente hasta que la humedad se evapore.

### Reproducción de discos compactos de 8 cm

Utilice el adaptador sencillo de discos compactos opcional de Sony (CSA-8) para evitar que el reproductor de discos compactos se dañe.

## Mantenimiento

### Sustitución del fusible

Cuando sustituya el fusible, compruebe que utiliza uno con el amperaje especificado en el fusible. Si éste se funde, compruebe la conexión de alimentación y sustitúyalo. Si una vez sustituido vuelve a fundirse, es posible que exista un funcionamiento defectuoso interno. En este caso, póngase en contacto con el proveedor Sony más próximo.

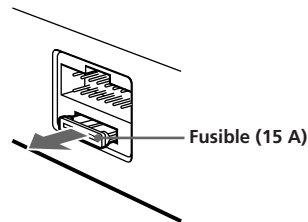

### Advertencia

No utilice nunca un fusible de amperaje superior al del suministrado con la unidad, ya que ésta podría dañarse.

### Limpieza de los conectores

La unidad puede no funcionar correctamente si los conectores de la misma y del panel frontal están sucios. Con el fin de evitarlo, abra el panel frontal pulsando (RELEASE); a continuación, sepárelo y limpie los conectores con un bastoncillo humedecido en alcohol. No aplique demasiada presión, ya que los conectores podrían dañarse.



Unidad principal

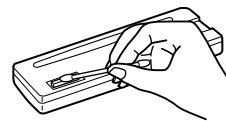

Parte posterior del panel frontal

ES

Cambiador de CD/MD/Información complementaria

## Desmontaje de la unidad

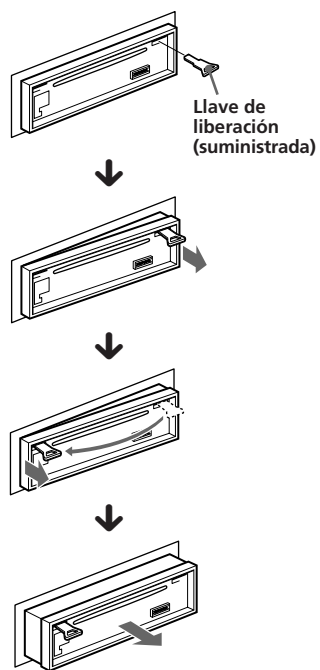

ES

## Adhesión de la etiqueta al mando a distancia rotativo

Esta unidad puede controlarse mediante el mando a distancia rotativo opcional (RM-X2S). Con el mando rotativo se suministran varias etiquetas; por tanto, asegúrese de fijar la etiqueta correspondiente a las funciones de esta unidad y a la posición de montaje del mando.

Tras montar el mando a distancia rotativo, fije la etiqueta como se indica en la siguiente ilustración.

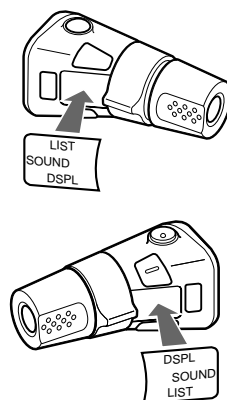

## Localización de los controles

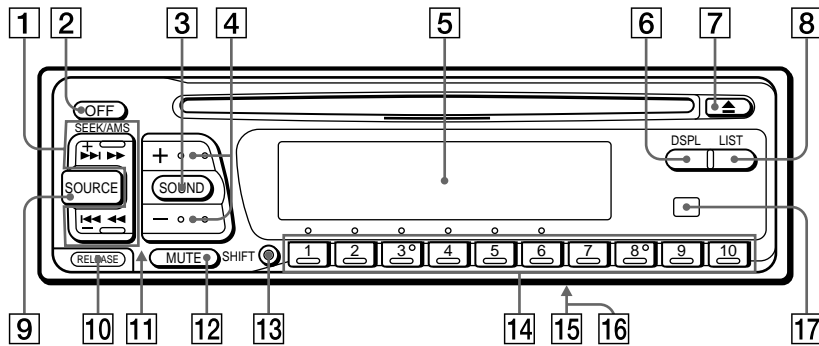

Consulte las páginas indicadas para obtener más información.

- |   |   |
|---|---|
| <p><b>1</b> Botón SEEK/AMS (búsqueda/sensor de música automático/búsqueda manual) 6, 7, 11, 13</p> <p><b>2</b> Botón OFF 4, 5</p> <p><b>3</b> Botón SOUND 9</p> <p><b>4</b> Botones (+) (-) (control de volumen/graves/agudos/balance/atenuación) 5, 8, 9, 12, 13</p> <p><b>5</b> Visor</p> <p><b>6</b> Botón DSPL (cambio del modo de indicación) 5, 8, 10, 11, 12, 13</p> <p><b>7</b> Botón ▲ (expulsión) 5</p> <p><b>8</b> Botón LIST<br/>Memorando de emisoras 8<br/>Memoria de disco 12, 13<br/>Función de listado 9, 13</p> <p><b>9</b> Botón SOURCE (selección de fuente) 5, 7, 10, 13</p> <p><b>10</b> Botón RELEASE (liberación del panel frontal) 4, 15</p> | <p><b>11</b> Botón de restauración (situado en la parte frontal de la unidad, oculto por el panel frontal) 4</p> <p><b>12</b> Botón MUTE 9</p> <p><b>13</b> Botón SHIFT<br/>BTM 7, 8, 12<br/>PLAY MODE 6, 8, 11, 12, 13, 14<br/>SET UP 5, 11</p> <p><b>14</b> Durante la recepción de radio:<br/>Botones numéricos 7<br/>Durante la reproducción de CD/MD<br/>Botón de selección directa de disco 11</p> <p><b>15</b> Interruptor POWER SELECT (situado en la parte inferior de la unidad)<br/>Consulte "Interruptor POWER SELECT" en el manual de instalación y conexiones.</p> <p><b>16</b> Selector de frecuencia (situado en la base de la unidad)<br/>Consulte "Selector de frecuencia" del manual de Instalación/conexiones.</p> <p><b>17</b> Receptor para el mando a distancia inalámbrico opcional</p> |
|---|---|

ES

Información complementaria

## Localización de los controles

**Mando a distancia  
inalámbrico opcional  
(RM-X41)**

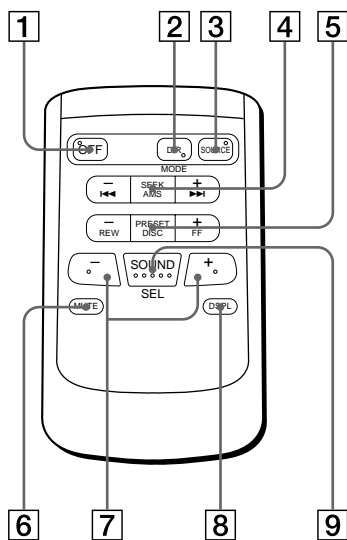

ES

**Botones con la misma función a los de la unidad principal.**

- |   |                          |
|---|--------------------------|
| <b>1</b> Botón OFF  | <b>6</b> Botón MUTE      |
| <b>2</b> Botón DIR<br>(DIR) no funciona con esta unidad.  | <b>7</b> Botones (-) (+) |
| <b>3</b> Botón SOURCE   | <b>8</b> Botón DSPL      |
| <b>4</b> Botón SEEK/AMS   | <b>9</b> Botón SOUND     |
| <b>5</b> Botón PRESET/DISC<br><i>No es posible realizar la búsqueda manual ni la sintonización manual con el mando a distancia.</i> |                          |

Si el interruptor POWER SELECT está ajustado en la posición **B**, no será posible emplear la unidad con el mando a distancia inalámbrico, a menos que pulse (SOURCE) en dicha unidad o que inserte un CD para que ésta se active en primer lugar.

## Especificaciones

### Sección del reproductor de discos compactos

Sistema	Audiodigital de discos compactos
Relación señal-ruido	90 dB
Respuesta de frecuencia	10 – 20.000 Hz
Fluctuación y trémolo	Inferior al límite medible

### Sección del sintonizador

#### FM

Gama de sintonización	Intervalo de sintonía de FM: 50 kHz/200 kHz conmutable 87,5 – 108,0 MHz (intervalo de 50 kHz) 87,5 – 107,9 MHz (intervalo de 200 kHz)
Terminal de antena	Conector de antena externa
Frecuencia intermedia	10,7 MHz
Sensibilidad utilizable	8 dBf
Selectividad	75 dB a 400 kHz
Relación señal-ruido	62 dB (estéreo), 65 dB (mono)
Distorsión armónica a 1 kHz	0,9 % (estéreo), 0,5 % (mono)
Separación	33 dB a 1 kHz
Respuesta de frecuencia	30 – 15.000 Hz
Relación de captura	2 dB

#### AM

Gama de sintonización	Intervalo de sintonía de AM: 9 kHz/10 kHz conmutable 531 – 1,602 kHz (intervalo de 9 kHz) 530 – 1,710 kHz (intervalo de 10 kHz)
Terminal de antena	Conector de antena externa
Frecuencia intermedia	10,71 MHz/450 kHz
Sensibilidad	30 µV

### Sección del amplificador de potencia

Salidas	Salidas de altavoz (conectores de sellado seguro)
Impedancia de altavoz	4 – 8 ohmios
Salida máxima de potencia	35 W × 4 (a 4 ohmios)

### Generales

Cable de salida	Cable de control de relé de antena motorizada Cable de control de amplificador de potencia
Controles de tono	Graves ±8 dB a 100 Hz Agudos ±8 dB a 10 kHz
Requisitos de alimentación	Batería de automóvil de 12 V CC (toma a tierra negativa)
Dimensiones	Aprox. 188 × 58 × 177 mm (an/al/prf)
Dimensión de montaje	Aprox. 178 × 50 × 154 mm (an/al/prf)
Masa	Aprox. 1,5 kg
Accesorios suministrados	Componentes para instalación y conexiones (1 juego) Estuche para el panel frontal (1)
Accesorios opcionales	Mando a distancia rotativo RM-X2S Mando a distancia inalámbrico RM-X41 Cable BUS (suministrado con un cable de pines RCA) RC-61 (1 m), RC-62 (2 m) Cable de pines RCA RC-63 (1 m), RC-64 (2 m), RC-65 (5 m) Paño de limpieza XP-CD1 Adaptador sencillo de discos compactos CSA-8 Cambiador de CD CDX-71 (10 discos), CDX-72 (10 discos), CDX-81 (10 discos), CDX-91 (10 discos), CDX-T60 (6 discos), CDX-T62 (6 discos) Cambiador de MD MDX-40, MDX-60 Selector de fuente XA-U20, etc.
Equipo opcional	

*Diseño y especificaciones sujetos a cambios sin previo aviso.*

ES

Información complementaria

## Guía de solución de problemas

La siguiente lista de comprobaciones proporciona ayuda para solucionar la mayoría de los problemas que pueden producirse con la unidad.  
Antes de consultar la lista que aparece a continuación, compruebe los procedimientos de conexión y funcionamiento.

### Generales

Problema	Causa/Solución
Ausencia de sonido.	<ul style="list-style-type: none"> <li>• Ajuste el volumen con (+).</li> <li>• Ajuste el control de equilibrio entre los altavoces en la posición central para sistemas de 2 altavoces.</li> </ul>
Se ha borrado el contenido de la memoria.	<ul style="list-style-type: none"> <li>• Ha desconectado el cable de alimentación o la batería.</li> <li>• Ha pulsado el botón de restauración.</li> <li>→ Vuelva a realizar el almacenamiento en la memoria.</li> </ul>
El visor no muestra indicaciones.	Retire el panel frontal y limpie los conectores. Para obtener más información, consulte el apartado "Limpieza de los conectores" (página 15).

### Reproducción de CD/MD

Problema	Causa/Solución
No es posible insertar un disco.	<ul style="list-style-type: none"> <li>• Ya hay un CD insertado.</li> <li>• Ha insertado el CD a la fuerza incorrectamente o al revés (MD).</li> </ul>
La reproducción no se inicia.	Disco defectuoso (MD) o con polvo (CD).
El disco se expulsa automáticamente.	La temperatura ambiental es superior a 50°C.
Los botones de funcionamiento no se activan.	Pulse el botón de restauración.
El sonido se omite debido a vibraciones.	<ul style="list-style-type: none"> <li>• Ha instalado la unidad en un ángulo superior a los 20°.</li> <li>• No ha instalado la unidad en una parte segura del automóvil.</li> </ul>

### Recepción de radio

Problema	Causa/Solución
No es posible realizar la sintonización de programación.	<ul style="list-style-type: none"> <li>• Memorice la frecuencia correcta.</li> <li>• La emisión es demasiado débil.</li> </ul>
No es posible realizar la sintonización automática.	La emisión es demasiado débil. → Utilice la sintonización manual.
La indicación "ST" parpadea.	<ul style="list-style-type: none"> <li>• Realice la sintonización con precisión.</li> <li>• La emisión es demasiado débil.</li> <li>→ Realice el ajuste en el modo monofónico MONO (página 7).</li> </ul>



### Indicaciones de error (cuando se ha conectado el cambiador de CD/MD opcional)

Las siguientes indicaciones parpadearán durante cinco segundos aproximadamente y se oirá una alarma.

Indicación	Causa	Solución
<b>NO MAG</b>	No ha insertado el cargador de discos en el cambiador de CD/MD.	Inserte el disco en el cambiador de CD/MD.
<b>NO DISC</b>	No ha insertado ningún disco en el cambiador.	Inserte los discos en el cambiador de CD/MD.
<b>ERROR</b> <sup>*1</sup>	Un CD está sucio o ha insertado el cuarto al revés <sup>*2</sup> .	Limpie el CD o insértelo correctamente.
	No es posible reproducir un MD debido a algún problema <sup>*2</sup> .	Inserte otro MD.
<b>BLANK</b> <sup>*1</sup>	No ha grabado ningún tema en el MD <sup>*2</sup> .	Reproduzca un MD con temas grabados.
<b>RESET</b>	No es posible emplear el cambiador de CD/MD debido a algún problema.	Pulse el botón de restauración de la unidad.
<b>NO READY</b>	La tapa del cambiador de minidisos está abierta o los minidisos no se han insertado correctamente.	Cierre la tapa o inserte los minidisos correctamente.
<b>HI TEMP</b>	La temperatura ambiente es superior a 50°C.	Espere hasta que la temperatura descienda por debajo de 50°C.

<sup>\*1</sup> Si se produce un error durante la reproducción de un MD o de un CD, el número del MD o del CD no aparecerá en el visor.

<sup>\*2</sup> El visor mostrará el número del disco que causa el error.

Si el problema no se soluciona con las sugerencias anteriormente enumeradas, póngase en contacto con el proveedor Sony más próximo.

ES

Información complementaria

## Índice alfabético

### A

Agudos 9  
 Alarma de precaución 4  
 Atenuador 10

### B

Balance 9  
 Búsqueda local 7  
 Búsqueda manual 6, 11

### C

Cancelación 9

### D

Desplazamiento automático 11

### E

Equilibrio entre los altavoces 9  
 Exploración de discos 11  
 Exploración de introducción 6, 11

### F

Fusible 15

### G, H

Graves 9

### I, J, K

Información dual 10

### L

Listado 9, 13  
 Localización de  
   un disco 11, 13  
   un punto determinado 6, 11  
   un tema específico 5, 11  
   una emisora 9

### M, N, O

Mando a distancia inalámbrico 18  
 Mando a distancia rotativo 4, 10, 16  
 Memorando de discos 12  
 Memorando de emisoras 8  
 Memorización de emisoras 7  
 Memorización de la mejor sintonía (BTM) 7  
 Modo monofónico 8

### P, Q

Panel frontal 4  
 Pitidos 10  
 PLAY MODE  
   BANK 14  
   INTRO 6, 11  
   LOCAL 7  
   MONO 8  
   REP 6, 11  
   SHUF 6, 12

### R

Radio 7  
 Reloj 5  
 Reproducción aleatoria 6, 12  
 Reproducción de banco 13  
 Reproducción de CD 5, 10  
 Reproducción de MD 10  
 Reproducción repetida 6, 11  
 Restauración 4

### S, T, U

Selección directa de disco 11  
 Sensor de música automático (AMS) 6, 11  
 SET UP  
   A.SCRL 11  
   BEEP 10  
   CLOCK 5  
   DIM 10  
   D.INFO 10  
   LOUD 10  
   RM 10  
 Sintonización automática 7  
 Sintonización manual 7  
 Sonoridad 10

### V, W, X, Y, Z

Visor 5, 8, 10, 12  
 Volumen 9

Sony Corporation Printed in Japan



---

Actual total number:

---

Sony CDX-C410 (E,S,C) 3-856-126-21(1)