

Compact Disc Changer System

Operating Instructions _____ EN

Manual de instrucciones _____ ES

Bruksanvisning _____ S

Manual de instruções _____ P

For installation and connections, see the supplied installation/connections manual.

Con respecto a la instalación y a las conexiones, consulte el manual de Instalación/conexiones suministrado.

Information om installation och anslutningar finns i den medföljande bruksanvisningen för installation/anslutningar.

Para instalação e as ligações, consulte o manual de instalação/ligações fornecido.



CDX-505RF

Welcome!

Thank you for purchasing the SONY CD changer system. This unit lets you enjoy CD sound with the changer.

You can use this unit with the FM receiver of your car audio.

Table of contents

Getting Started

Resetting the hideaway unit	4
Preparing the CD changer	4
Preparing the wireless remote	5
Changing the transmitting frequency	6

CD Changer

Listening to a CD	6
Playing tracks in random order	
— Shuffle Play	7
Playing tracks repeatedly	
— Repeat Play	7
Changing the output level	7

Additional Information

Precautions	8
Notes on compact discs	8
Maintenance	8
Location of controls	9
Specifications	11
Troubleshooting guide	12
Index	13

Getting Started

Resetting the hideaway unit

Before operating the unit for the first time or after replacing the car battery, you must reset the hideaway unit.

Press the RESET button with a pointed object, such as a ballpoint pen.

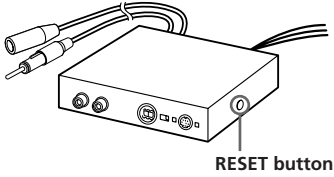

EN

Preparing the CD changer

1

With the arrow side facing up

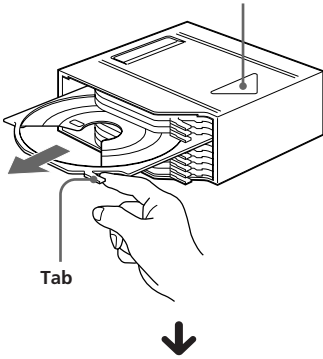

Labeled surface up

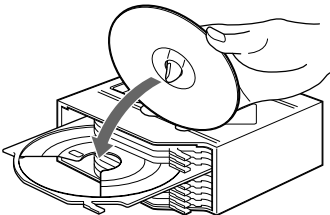

10 discs, one in each tray

2

Unlock

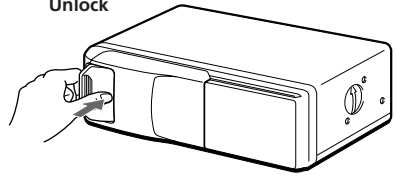

Release, and slide open

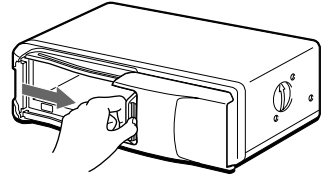

3

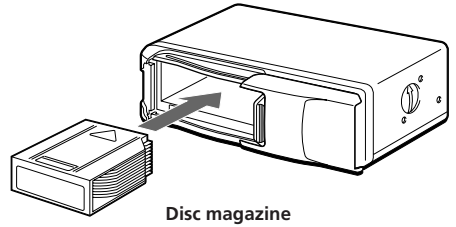

To remove

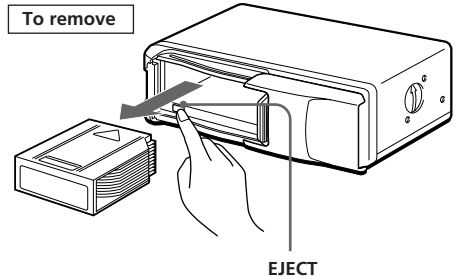

4

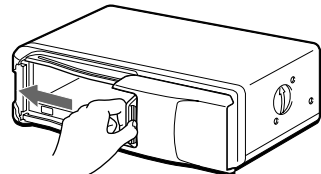

Use the supplied disc magazine or the disc magazine XA-250. The disc magazine XA-10B can not be used with this unit. If you use any other magazine, it may cause a malfunction.

Notes

- To listen to an 8 cm CD, use the separately sold Sony CD, adapter CSA-8. Be sure to always use the specified adapter, as failing to do so may cause a malfunction of the unit. If you use any other adapter, the unit may not operate properly. When using the Sony CD adapter, make sure that the three catches on the adapter are firmly latched onto the 8 cm CD.
- Do not insert the Sony CD adapter CSA-8 in the magazine without a disc, malfunction may result.

If the disc magazine does not lock properly

Take out the disc magazine, press (EJECT), and reinsert it.

Use the unit with the door closed

Otherwise, foreign matter may enter the unit, and contaminate the lenses inside the CD changer.

Notes on the disc magazine

- Do not leave the disc magazine in locations with high temperatures and high humidity, such as on a car dashboard or in the rear window where the disc magazine will be subjected to direct sunlight.
- Do not place more than one disc at a time onto a tray, otherwise the changer and the discs may be damaged.
- Do not drop the disc magazine or subject it to a violent shock.

When the tray comes out

Normally, the trays will not come out of the magazine. However, if they are pulled out of the magazine, it is easy to re-insert them.

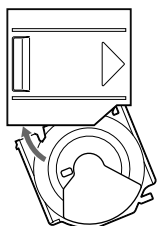

With the cut-away portion of the tray facing you, insert the right corner of the tray in the slot, then push in the left corner until it clicks.

Note

Do not insert the tray upside down or in the wrong direction.

Preparing the wireless remote

Installing the battery

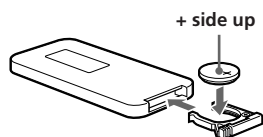
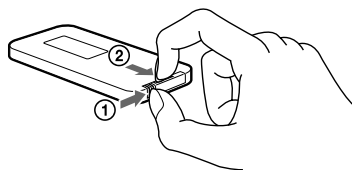

Replace the battery with a Sony CR2025 or Duracell DL-2025 lithium battery. Use of another battery may present a risk of fire or explosion.

When the battery becomes weak, you will not be able to operate the unit with the wireless remote.

Battery life is about six months depending on the conditions of use.

WARNING

The battery may explode if mistreated. Do not recharge, disassemble or dispose of in fire.

Notes on the lithium battery

- Keep the lithium battery out of the reach of children. Should the battery be swallowed, immediately consult a doctor.
- Wipe the battery with a dry cloth to assure a good contact.
- Be sure to observe the correct polarity when installing the battery.
- Do not hold the battery with metallic tweezers, otherwise a short circuit may occur.

CD Changer

Mounting the wireless remote

Use the supplied velcro tapes and mount the wireless remote to a suitable location where it will not interfere with your driving.

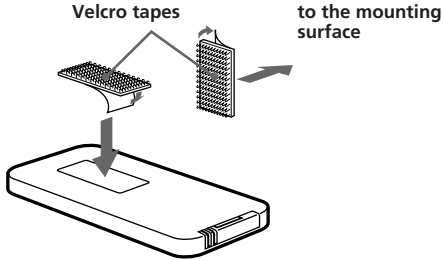

Changing the transmitting frequency

Because this unit processes CD playback sound through an FM tuner, there may be interference noise during CD playback. In this case change the frequency of the modulated RF signal transmitted from hideaway unit. The initial setting is 88.3 MHz.

- 1 Press **REP** for two seconds.
- 2 Press either the left or right side of **AMS** to select the frequency.
Each time you press **AMS**, the frequency changes as follows:
◀◀: 88.3 MHz → 89.9 MHz → 89.7 MHz → 89.5 MHz → 89.3 MHz → 89.1 MHz → 88.9 MHz → 88.7 MHz → 88.5 MHz → 88.3 MHz
▶▶: 88.3 MHz → 88.5 MHz → 88.7 MHz → 88.9 MHz → 89.1 MHz → 89.3 MHz → 89.5 MHz → 89.7 MHz → 89.9 MHz → 88.3 MHz

- 3 Press **REP** for two seconds.

Note

Be sure to set the frequency of your FM tuner to that of the newly selected frequency.

Listening to a CD

- 1 Turn on the FM tuner of the car audio.
- 2 Adjust the selected transmitting frequency with the wired remote.
(88.3 MHz/88.5 MHz/88.7 MHz/88.9 MHz/89.1 MHz/89.3 MHz/89.5 MHz/89.7 MHz/89.9 MHz)
- 3 Press **▶▶**.
CD playback starts.

When the unit is used in a car without an accessory position on the ignition switch

Be sure to press **OFF** on the wireless remote to turn the system off to avoid battery wear while the engine is not running.

If the POWER SELECT switch on the hideaway unit is set to the OFF position and the display on the wired remote is turned off, you will not be able to start CD playback with the wireless remote. In this case, press **▶▶** on the wired remote.

- 4 Adjust the volume with the volume control on the car audio.
All the tracks play from the beginning.

Locating a specific track

— Automatic Music Sensor (AMS)

During playback, press either side of **AMS** once for each track you wish to skip.

To locate previous tracks **◀◀ AMS ▶▶** To locate succeeding tracks

Locating a specific point in a track

— Manual Search

During playback, press and hold **DISC+** or **DISC-**. Release the button when you have found the desired part.

DISC+ To search forward

DISC- To search backward

Locating a specific disc

— Disc Select

During playback, press **(DISC+)** or **(DISC-)** once for each disc you wish to skip.

(DISC+) To locate succeeding discs

(DISC-) To locate previous discs

Stopping CD play

Press **(OFF)**.

Notes

- When CD playback is stopped, you may hear some noise from the speakers. To prevent this from happening, turn the volume down before stopping CD playback.
- If you turn off the ignition switch of your car without stopping CD playback, it will automatically resume CD playback from where it was stopped when you turn on the ignition switch again.

Listening to the radio or a tape

Be sure to stop CD playback before you start listening to the radio or a tape.

Note

Be sure to stop CD playback, otherwise there may be some interference with radio reception.

Playing tracks in random order — Shuffle Play

You can select:

- SHUF 1 to play the tracks on the current disc in random order.
- SHUF 2 to play all the discs in random order.

Press **(SHUFFLE)** or **(SHUF)** repeatedly until the desired setting appears (SHUF 1 or SHUF 2).

→ SHUF 1 → SHUF 2 → Cancel (SHUF off)

Shuffle play starts.

To go back to the normal playback mode, press **(SHUF)** until "SHUF" disappears.

Playing tracks repeatedly

— Repeat Play

You can select:

- REP 1 to repeat the track.
- REP 2 to repeat the disc.

Press **(REPEAT)** or **(REP)** repeatedly until the desired setting appears (REP 1 or REP 2).

REP 1 → REP 2 → Cancel (REP off)

Repeat play starts.

To go back to the normal playback mode, press **(REP)** until "REP" disappears.

Changing the output level

You can select the output level from the CD changer. Normally the system is used in the initial output level; change the level if necessary.

1 Press **(REP)** for two seconds.

2 Press **(REP)** momentarily.



Initial setting

3 Press either the left or right side of **(AMS)** to select the output level.

To decrease the output level



To increase the output level



4 Press **(REP)** for two seconds.

Additional Information

Precautions

- If your car was parked in direct sunlight resulting in a considerable rise in temperature inside the car, allow the system to cool off before operating it.
- If no power is being supplied to the system, check the connections first. If everything is in order, check the fuse.
- Avoid installing the CD changer, wireless remote, and wired remote in places:
 - subject to temperatures exceeding 55°C.
 - subject to direct sunlight.
 - near heat sources (such as heaters).
 - exposed to rain or moisture.
 - exposed to excessive dust or dirt.
 - subject to excessive vibration.

If you have any questions or problems concerning your unit that are not covered in this manual, please consult your nearest Sony dealer.

Notes on compact discs

A dirty or defective disc may cause sound drop-outs during playback. To enjoy optimum sound, handle the disc as follows.

Handle the disc by its edge, and do not touch the unlabelled surface.

This way

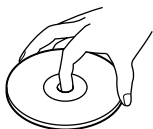

Do not stick paper or tape on the discs.

Not this way

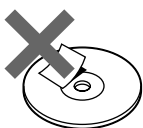

Do not expose the discs to direct sunlight or heat sources such as hot air-ducts. Do not leave discs in a car parked in direct sunlight where there can be a considerable rise in the temperature inside the car.



Not this way

Before playing, clean the discs with an optional cleaning cloth. Wipe each disc in the direction of the arrows.

Do not use solvents such as benzine, thinner, commercially available cleaners, or antistatic spray intended for analog discs.

This way



Moisture condensation

On a rainy day or in a very damp area, moisture may condense on the lenses inside the unit, and the unit will not operate properly. In this case, **remove the disc magazine and wait for about an hour until the moisture has evaporated.**

Maintenance

Fuse replacement

If the fuse blows, check the power connection and replace the fuse. If the fuse blows again after replacement, there may be an internal malfunction. In this case, consult your nearest Sony dealer.

Warning

Use the specified amperage fuse. Use of a higher amperage fuse may cause serious damage.

Location of controls

Wired remote (RM-X57)

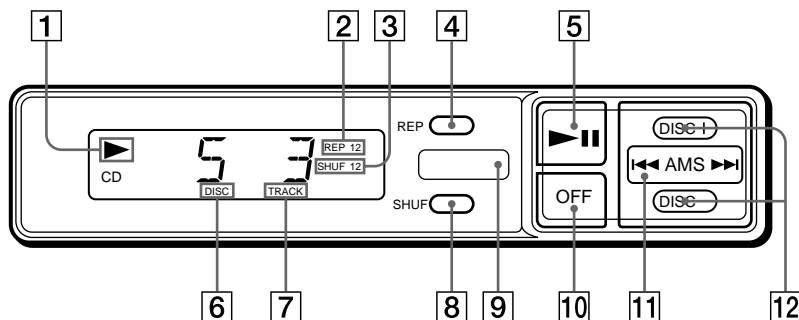

Refer to the pages for details.

- | | |
|---|--|
| <p>1 ▶ (play/pause) indication
Lights during CD playback and flashes when the pause button is pressed.</p> <p>2 REP (repeat play) indication</p> <p>3 SHUF (shuffle play) indication</p> <p>4 REP (repeat play/control mode set) button 6, 7</p> <p>5 ▶ (play/pause) button 6
If pressed during playback, the CD will pause. If pressed again, playback will continue.</p> | <p>6 DISC (disc number) indication</p> <p>7 TRACK (track number) indication</p> <p>8 SHUF (shuffle play) button 7</p> <p>9 Infrared receptor for the wireless remote</p> <p>10 OFF button 6, 7</p> <p>11 AMS (Automatic Music Sensor/manual search) button 6, 7</p> <p>12 DISC (disc select)button 6, 7</p> |
|---|--|

EN

Additional Information

Location of controls

Wireless remote (RM-X58)

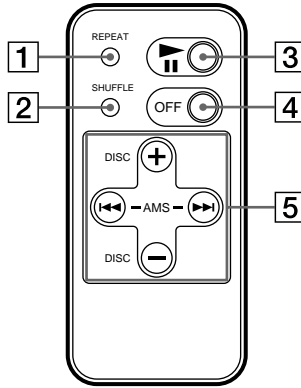

EN

1 REPEAT (repeat play) button

2 SHUFFLE (shuffle play) button

3 ►|| (play/pause) button

4 OFF button

5 AMS/DISC (Automatic Music Sensor/
disc select) button

You cannot do the manual search with the wireless remote.

Specifications

CD changer (CDX-505RF)

System	Compact disc digital audio system
Frequency response	10 – 20,000 Hz
Wow and flutter	Less than measurable limit
Signal-to-noise ratio	94 dB
Output terminals	BUS control output terminal (8 pins) Analog audio output terminal (RCA pin)
Current drain	800 mA (at playback) 800 mA (at disc loading / ejecting)
Operating temperature	-10°C to +55°C
Dimensions	Approx. 262 × 90 × 181.5 mm (w/h/d)
Mass	Approx. 2.1 kg

Hideaway unit

Frequency	88.3 MHz/88.5 MHz/ 88.7 MHz/88.9 MHz/ 89.1 MHz/89.3 MHz/ 89.5 MHz/89.7 MHz/ 89.9 MHz (switchable)
Dimensions	Approx. 124.8 × 30.0 × 99.8 mm (w/h/d)
Mass	Approx. 330 g

Wired remote (RM-X57)

Dimensions	Approx. 148 × 30 × 15 mm (w/h/d)
Mass	Approx. 120 g

Wireless remote (RM-X58)

Dimensions	Approx. 38.4 × 6.4 × 84.4 mm (w/h/d)
Mass	Approx. 20 g not incl. battery

General

Supplied accessories	Disc magazine (1) Parts for installation and connections (1 set) Lithium battery (CR2025) (1)
Optional accessories	CD single adaptor CSA-8 Disc magazine XA-250

Design and specifications are subject to change without notice.

EN

Additional Information

Troubleshooting guide

The following checklist will assist in the correction of most problems which you may encounter with your unit.

Before going through the checklist below, refer to the connection and operating procedures.

General

Problem	Cause/Solution
The unit does not function.	<ul style="list-style-type: none">• The built-in micro computer has malfunctioned. → Press the RESET button on the hideaway unit.• The connecting cords are not connected properly.
The sound skips.	<ul style="list-style-type: none">• The CD changer is installed in an unstable location. → Re-install it in a stable location.• The Disc(s) is dirty or defective. → Clean or replace it (them).
The disc magazine is not locked in changer.	Take out the disc magazine, press (EJECT), and reinsert the disc magazine until it is locked securely.

Error displays

The following indication will flash for about five seconds.

Display	Cause	Solution
E-01	The disc magazine is not inserted in the CD changer.	Insert the disc magazine with discs into the CD changer.
E-02	No disc is inserted in the disc magazine.	Take out the magazine and insert a disc(s).
E-04	The disc is dirty. The disc is inserted upside down.	Clean the disc. Insert the disc correctly.
E-99	The CD changer cannot be operated because of some problem.	Press the RESET button of the hideaway unit.

If the solutions mentioned above do not help to improve the situation, consult your nearest Sony dealer.

Index

A, B, C, D, E

- CD playback 6
- Change
 - Frequency 6
 - Output level 7

F, G, H, I, J, K, L, M, N

- Fuse 8

O, P, Q

- Output level 7

R

- Radio 7
- Repeat play 7
- Reset 4

S

- Shuffle play 7

T, U, V

- Tape play 7

W, X, Y, Z

- Wireless remote 5, 6, 10
- Wired remote 9

¡Bienvenido!

Enhorabuena por la adquisición del sistema de cambiador de discos compactos de SONY. Esta unidad le permitirá disfrutar del sonido de los discos compactos con el cambiador.

Es posible emplear esta unidad con el receptor de FM del sistema de audio del automóvil.

Índice

Procedimientos iniciales

Restauración de la unidad oculta	4
Preparación del cambiador de discos compactos	4
Preparación del mando a distancia inalámbrico	5
Cambio de la frecuencia de transmisión	6

Cambiador de discos compactos

Escucha de la reproducción de discos compactos	6
Reproducción de temas en orden aleatorio — Reproducción aleatoria	7
Reproducción repetida de temas — Reproducción repetida	7
Cambio del nivel de salida	8

Información complementaria

Precauciones	8
Notas sobre los discos compactos	9
Mantenimiento	9
Ubicación de los controles	10
Especificaciones	12
Guía para la solución de problemas	13
Índice alfabético	14

Procedimientos iniciales

Restauración de la unidad oculta

Antes de utilizar la unidad por primera vez o después de sustituir la batería del automóvil, es necesario restaurar la unidad oculta. Pulse el botón RESET con un objeto puntiagudo, como un bolígrafo.

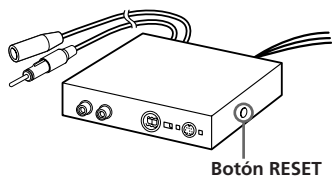

2

Desbloqueo

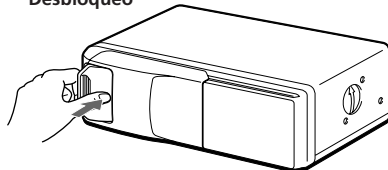

Suelte y deslice para abrir.

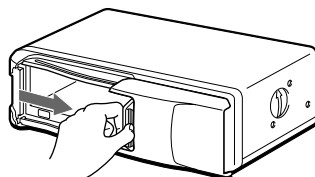

3

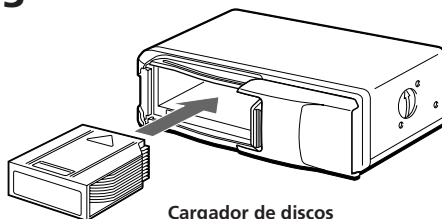

Preparación del cambiador de discos compactos

1

Con el lado de la flecha hacia arriba

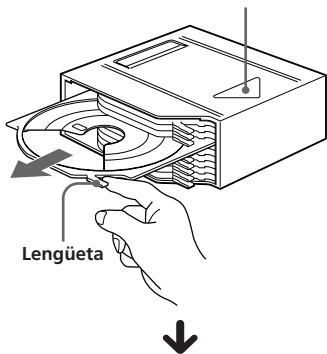

Con la superficie de la etiqueta hacia arriba

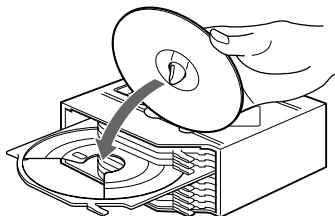

4

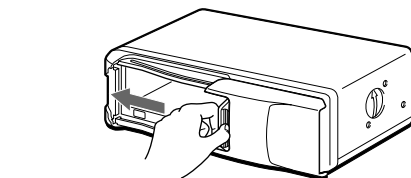

Para extraer

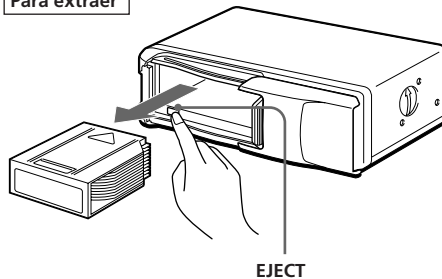

10 discos, uno en cada bandeja

Emplee el cargador de discos suministrado o el XA-250. El cargador de discos XA-10B no puede utilizarse con esta unidad. Si emplea otro tipo de cargador, puede producir fallos de funcionamiento.

Notas

- Para reproducir un disco compacto de 8 cm, utilice un adaptador para discos compactos CSA-8 Sony vendido aparte. Cerciérese de utilizar siempre el adaptador especificado, ya que de lo contrario la unidad podría funcionar mal. Si utilizase otro adaptador, es posible que la unidad no funcionase adecuadamente. Cuando utilice el adaptador para discos compactos Sony, cerciérese de que las tres uñas del mismo hayan quedado firmemente enganchadas en el disco compacto de 8 cm.
- No inserte el adaptador para discos compactos CSA-8 Sony en el cargador sin discos, ya que pueden producirse fallos de funcionamiento.

Si el cargador de discos no encaja adecuadamente

Extraiga el cargador, pulse **(EJECT)** y vuelva a insertarlo.

Utilice el cambiador de discos compactos con la cubierta cerrada

De lo contrario, podrían entrar objetos extraños en el mismo y ensuciar las lentes de su interior.

Notas sobre el cargador de discos

- No deje el cargador de discos en lugares con temperatura y humedad altas, como en el salpicadero o en la bandeja trasera del automóvil, donde podría quedar sometido a la luz solar directa.
- No coloque más de un disco en un bandeja, ya que en caso contrario el cambiador y los discos pueden dañarse.
- No deje caer el cargador de discos ni lo someta a golpes violentos.

Si la bandeja se sale

Normalmente, las bandejas no se salen del cargador. No obstante, si esto ocurre, pueden volver a insertarse con facilidad.

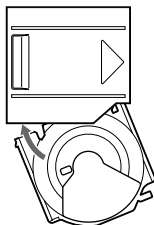

Con la parte de corte de la bandeja hacia fuera, inserte la esquina derecha de dicha bandeja en la ranura y, a continuación, presione la esquina izquierda para introducirla hasta oír un chasquido.

Nota

No inserte la bandeja al revés o en la dirección incorrecta.

Preparación del mando a distancia inalámbrico

Instalación de la pila

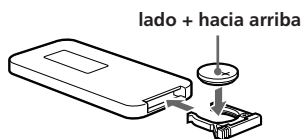
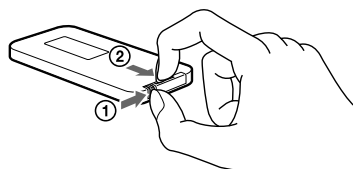

Sustituya la pila por una de litio DL-2025 de Duracell o CR2025 de Sony. El uso de otro tipo de pila puede presentar el riesgo de incendios o explosión.

Cuando la pila se agote, no será posible emplear la unidad con el mando a distancia inalámbrico. Dependiendo de las condiciones de uso, la duración de las pilas es de aproximadamente seis meses.

ADVERTENCIA

La pila puede explotar si se emplea de forma inadecuada. No la recargue, no la desmonte ni la arroje al fuego.

Notas sobre la pila de litio

- Manténgala fuera del alcance de los niños. En caso de ingestión, póngase inmediatamente en contacto con un médico.
- Límpiela con un paño seco para obtener un contacto óptimo.
- Al instalarla, observe que la polaridad sea la correcta.
- No la maneje con pinzas metálicas, ya que puede producirse un cortocircuito.

Instalación del mando a distancia inalámbrico

Utilice las cintas velcro suministradas e instale el mando en un lugar donde no dificulte la conducción.

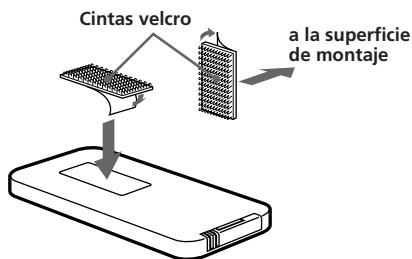

Cambio de la frecuencia de transmisión

Dado que esta unidad procesa el sonido reproducido de discos compactos mediante un sintonizador de FM, es posible que se produzca ruido de interferencia durante la reproducción de los discos. En este caso, cambie la frecuencia de la señal RF modulada transmitida por la unidad oculta. El ajuste inicial es de 88,3 MHz.

1 Pulse **(REP)** durante 2 segundos.

2 Pulse el lado izquierdo o el derecho de **(AMS)** para seleccionar la frecuencia.

Cada vez que pulse **(AMS)**, la frecuencia cambiará de la forma siguiente:

◀◀: 88,3 MHz → 89,9 MHz → 89,7 MHz → 89,5 MHz → 89,3 MHz → 89,1 MHz → 88,9 MHz → 88,7 MHz → 88,5 MHz → 88,3 MHz

▶▶: 88,3 MHz → 88,5 MHz → 88,7 MHz → 88,9 MHz → 89,1 MHz → 89,3 MHz → 89,5 MHz → 89,7 MHz → 89,9 MHz → 88,3 MHz

3 Pulse **(REP)** durante 2 segundos.

Nota

Cerciórese de ajustar la frecuencia de su sintonizador de FM a la nuevamente seleccionada.

Cambiador de discos compactos

Escucha de la reproducción de discos compactos

1 Active el sintonizador de FM del sistema de audio del automóvil.

2 Ajuste la frecuencia de transmisión seleccionada con el mando a distancia alámbrico.

(88,3 MHz/88,5 MHz/88,7 MHz/88,9 MHz/89,1 MHz/89,3 MHz/89,5 MHz/89,7 MHz/89,9 MHz)

3 Pulse **▶▶**.

Se inicia la reproducción de discos compactos.

Si la unidad se utiliza en un automóvil sin posición para accesorios en la llave de encendido

*Asegúrese de pulsar **(OFF)** en el mando a distancia inalámbrico para desactivar el sistema con el fin de evitar el desgaste de la batería cuando el motor no se encuentre en funcionamiento.*

*Si el interruptor POWER SELECT de la unidad oculta se encuentra ajustado en la posición OFF y el visor del mando alámbrico está desactivado, no será posible iniciar la reproducción de discos compactos con el mando inalámbrico. En este caso, pulse **▶▶** en el mando alámbrico.*

4 Ajuste el volumen con el control de volumen del sistema de audio del automóvil.

Todos los temas se reproducen desde el principio.

Localización de un tema específico — Sensor de música automático (AMS)

Durante la reproducción, pulse cualquier lado de **(AMS)** tantas veces como temas desee omitir.

Para localizar temas anteriores



Para localizar temas posteriores

Localización de un punto específico de un tema

— Búsqueda manual

Durante la reproducción, mantenga pulsado (DISC+) o (DISC-). Suelte el botón cuando localice la parte deseada.

(DISC+) Para buscar hacia delante

(DISC-) Para buscar hacia atrás

Localización de un disco específico

— Selección de disco

Durante la reproducción, pulse (DISC+) o (DISC-) tantas veces como discos desee omitir.

(DISC+) Para localizar discos posteriores

(DISC-) Para localizar discos anteriores

Detención de la reproducción de CD

Pulse (OFF).

Notas

- Al detener la reproducción de discos compactos, es posible que escuche ruido de los altavoces. Para evitarlo, disminuya el volumen antes de detener la reproducción.
- Si desactiva la llave de encendido del automóvil sin detener la reproducción del disco compacto, ésta se reanudará automáticamente desde el punto donde se detuvo al volver a activar la llave de encendido.

Escucha de la radio o de una cinta

Antes de escuchar la radio o una cinta, asegúrese de detener la reproducción de CD.

Nota

Asegúrese de detener la reproducción de CD, ya que en caso contrario pueden producirse interferencias en la recepción de la radio.

Reproducción de temas en orden aleatorio

— Reproducción aleatoria

Es posible seleccionar lo siguiente:

- SHUF 1 para reproducir aleatoriamente los temas del disco actual.
- SHUF 2 para reproducir aleatoriamente todos los discos.

Pulse (SHUFFLE) o (SHUF) varias veces hasta que aparezca el ajuste que desee (SHUF 1 o SHUF 2).

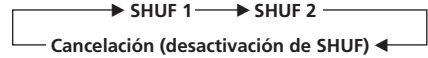

Se inicia la reproducción aleatoria.

Para volver al modo de reproducción normal, pulse (SHUF) hasta que "SHUF" desaparezca.

Reproducción repetida de temas — Reproducción repetida

Es posible seleccionar lo siguiente:

- REP 1 para repetir el tema.
- REP 2 para repetir el disco.

Pulse (REPEAT) o (REP) varias veces hasta que aparezca el ajuste que desee (REP 1 o REP 2).



Se inicia la reproducción repetida.

Para volver al modo de reproducción normal, pulse (REP) hasta que "REP" desaparezca.

Cambio del nivel de salida

Es posible seleccionar el nivel de salida del cambiador de discos compactos. Aunque el sistema se utiliza con el nivel de salida inicial, puede cambiar dicho nivel si es necesario.

1 Pulse **(REP)** durante dos segundos.

2 Pulse **(REP)** durante un instante.

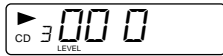

Ajuste inicial

3 Pulse el lado izquierdo o el derecho de **(AMS)** para seleccionar el nivel de salida.

Para disminuir el nivel de salida



Para aumentar el nivel de salida



4 Pulse **(REP)** durante dos segundos.

Información complementaria

Precauciones

- Si dejó el automóvil aparcado al sol y aumentó considerablemente la temperatura interior del mismo, antes de utilizar el sistema, deje que se enfríe.
- Si el sistema no recibe alimentación, compruebe en primer lugar las conexiones. Si todo está en orden, compruebe el fusible.
- Evite instalar el cambiador de discos compactos, el mando alámbrico y el inalámbrico en un lugar:
 - sometido a temperaturas superiores a 55°C.
 - sometido a la luz solar directa.
 - cercano a fuentes térmicas (como aparatos de calefacción).
 - expuesto a la lluvia o a la humedad.
 - expuesto a polvo o suciedad excesivos.
 - sometido a vibraciones excesivas.

Si tiene alguna pregunta o problema en relación con el sistema que este manual no pueda resolver, consulte a su proveedor Sony.

Notas sobre los discos compactos

Un disco sucio o defectuoso puede causar la pérdida de sonido durante la reproducción. Para obtener el óptimo sonido, tome los discos como se indica a continuación.

Coja el disco por los bordes y no toque la superficie sin etiqueta.

Así

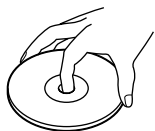

No adhiera papel ni cinta en los discos.

Así no

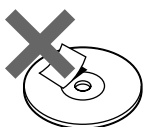

No esponga los discos a la luz solar directa ni a fuentes térmicas, como conductos de aire caliente. No deje los discos en un automóvil aparcado bajo la luz solar directa donde pueda producirse un considerable aumento de temperatura en el interior de dicho automóvil.

Así no

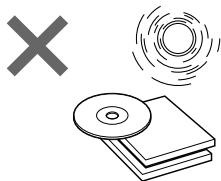

Antes de reproducir un disco, frótelo con un paño limpiador opcional. Hágalo en la dirección de las flechas de la ilustración.

No utilice disolventes tales como bencina, diluyentes, ni limpiadores disponibles en las tiendas del ramo ni aerosoles destinados a discos analógicos.

Así

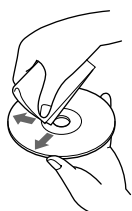

Condensación de humedad

En los días lluviosos o en zonas muy húmedas, puede condensarse humedad en las lentes del interior de la unidad, y ésta no funcionará correctamente. En este caso, **extraiga el cargador de discos y espere durante una hora aproximadamente hasta que la humedad se evapore.**

Mantenimiento

Sustitución del fusible

Si el fusible se funde, compruebe la conexión de alimentación y sustitúyalo. Si vuelve a fundirse después de sustituirlo, es posible que exista un funcionamiento interno defectuoso. En este caso, póngase en contacto con el proveedor Sony más próximo.

Advertencia

Utilice un fusible con el amperaje especificado, ya que si emplea uno de amperaje superior puede causar daños serios.

ES

Ubicación de los controles

Mando a distancia alámbrico (RM-X57)

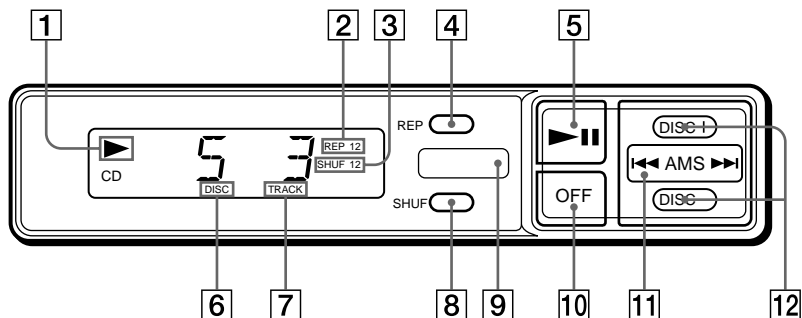

Con respecto a los detalles, consulte las páginas.

- 1** **Indicación de reproducción/pausa (▶||)**
Se iluminará durante la reproducción de un disco compacto y parpadeará cuando pulse el botón de pausa.
- 2** **Indicación de reproducción repetida (REP)**
- 3** **Indicación de reproducción aleatoria (SHUF)**
- 4** **Botón selector de reproducción repetida/modo de control (REP) 6, 7, 8**
- 5** **Botón de reproducción/pausa (▶||) 6**
Si lo pulsa durante la reproducción, el disco compacto entrará en el modo de pausa. Si vuelve a pulsarlo, se reanudará la reproducción.
- 6** **Indicación de número de disco (DISC)**
- 7** **Indicación de número de tema (TRACK)**
- 8** **Botón de reproducción aleatoria (SHUF) 7**
- 9** **Receptor infrarrojo para el mando a distancia inalámbrico**
- 10** **Botón de desconexión (OFF) 6, 7**
- 11** **Botón AMS (sensor de música automático/búsqueda manual) 6, 8**
- 12** **Botón DISC (selección de disco) 7**

Mando a distancia inalámbrico (RM-X58)

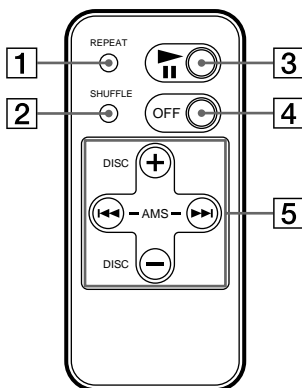

- 1 Botón REPEAT (reproducción repetida)
- 2 Botón SHUFFLE (reproducción aleatoria)
- 3 Botón ►|| (reproducción/pausa)

- 4 Botón OFF
- 5 Botón AMS/DISC (sensor de música automático/selección de disco)
Usted no podrá realizar la búsqueda manual con el mando a distancia inalámbrico.

Especificaciones

Cambiador de discos compactos (CDX-505RF)

Sistema	Sistema audiodigital de discos compactos
Respuesta en frecuencia	10 – 20.000 Hz
Fluctuación y trémolo	Inferiores al límite measurable
Relación señal/ruido	94 dB
Terminales de salida	Conector de salida de control BUS (8 terminales) Toma de salida de audio analógico (terminales RCA)
Consumo de corriente	800 mA (en reproducción) 800 mA (en la carga/extracción de un disco)
Temperatura de funcionamiento	-10 a +55°C
Dimensiones	Aprox. 262 × 90 × 181,5 mm (an/al/prf)
Masa	Aprox. 2,1 kg

Unidad oculta

Frecuencia	88,3 MHz/88,5 MHz/ 88,7 MHz/88,9 MHz/ 89,1 MHz/89,3 MHz/ 89,5 MHz/89,7 MHz/ 89,9 MHz (conmutable)
Dimensiones	Aprox. 124,8 × 30,0 × 99,8 mm (an/al/prf)
Masa	Aprox. 330 g

Mando a distancia alámbrico (RM-X57)

Dimensiones	Aprox. 148 × 30 × 15 mm (an/al/prf)
Masa	Aprox. 120 g

Mando a distancia inalámbrico (RM-X58)

Dimensiones	Aprox. 38,4 × 6,4 × 84,4 mm (an/al/prf)
Masa	Aprox. 20 g, excl.pila

Generales

Accesorios suministrados	Cargador de discos (1) Componentes de instalación y conexiones (1 juego) Pila de litio (CR2025) (1)
Accesorios opcionales	Adaptador para disco compacto de 8 cm CSA-8 Cargador de discos XA-250

Diseño y especificaciones sujetos a cambio sin previo aviso.

Guía para la solución de problemas

La siguiente lista de comprobaciones se resultará útil para solucionar la mayoría de los problemas que puede encontrar con la unidad.

Antes de consultar la siguiente lista, examine los procedimientos de conexión y funcionamiento.

Generales

Problema	Causa/Solución
El sistema no funciona.	<ul style="list-style-type: none">• El microprocesador incorporado funciona mal. → Pulse el botón RESET de la unidad oculta.• Los cables conectores no están correctamente conectados.
El sonido salta.	<ul style="list-style-type: none">• El cambiador de discos compactos está instalado en un lugar inestable. → Reinstálelo en un lugar estable.• Disco(s) sucio(s) o defectuoso(s). → Límpielo(s) o cámbielo(s).
El cargador de discos no queda encajado en el cambiador de discos compactos.	Extráigalo, pulse (EJECT), y vuelva a insertarlo hasta que quede encajado con seguridad.

Indicaciones de error

Las indicaciones siguientes parpadearán durante unos cinco segundos.

Indicación	Causa	Solución
E-01	El cargador de discos no está insertado en el cambiador de discos compactos.	Insértelo con discos.
E-02	No hay discos insertados en el cargador de discos.	Extráigalo e insértele discos.
E-04	El disco está sucio. El disco está insertado al revés.	Límpielo. Insértelo correctamente.
E-99	El cambiador de discos compactos no funciona debido a algún problema.	Pulse el botón RESET de la unidad oculta.

Si con las medidas indicadas arriba no logra solucionar el problema, consulte a su proveedor Sony.

Índice alfabético

A, B, C, D, E

Cambio

de frecuencia 6

de nivel de salida 8

F, G, H, I, J, K, L,

Fusible 9

M

Mando a distancia alámbrico 10

Mando a distancia inalámbrico 5, 6, 11

N, O, P, Q

Nivel de salida 8

R, S, T, U, V, W, X, Y, Z

Radio 7

Reproducción aleatoria 7

Reproducción de discos compactos 6

Reproducción de cintas 7

Reproducción repetida 7

Restauración 4

Välkommen!

Vi gratulerar dig till köpet av SONY CD-växlersystem. Med enheten kan du njuta av CD-ljud.

Du kan använda enheten tillsammans med bilradions FM-mottagare

Innehållsförteckning

Komma igång

Återställa den dolda enheten	4
Förbereda CD-växlaren	4
Förbereda den trådlösa fjärrkontrollen	5
Ändra sändningsfrekvensen	6

CD-växlaren

Lyssna på en CD-skiva	6
Spela upp spår i slumpässig ordning	
— Slumpmässig uppspelning	7
Spela upp spår flera gånger	
— Upprepad uppspelning	7
Ändra utgångsnivån	7

Ytterligare information

Försiktighetsåtgärder	8
Hantera CD-skivor	8
Underhåll	8
Kontrollernas placering	9
Tekniska data	11
Felsökning	12
Register	13

Komma igång

Återställa den dolda enheten

Innan du använder enheten för första gången eller om du byter bilbatteri, måste du återställa den dolda enheten.

Tryck på RESET-knappen med ett spetsigt föremål, tex en kulspetspenna.

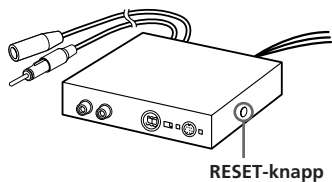

2

Lås upp

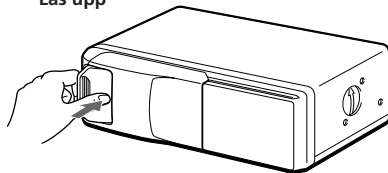

Lossa och skjut åt sidan.

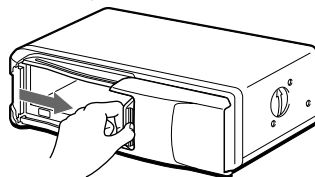

3

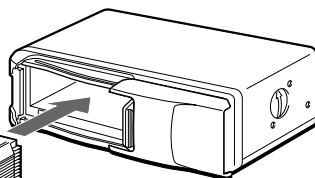

Skivmagasin

Ta ur

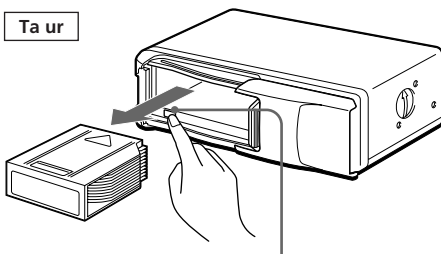

EJECT

4

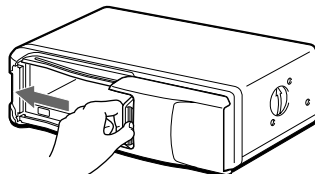

Förbereda CD-växlaren

1

Med sidan med pilen uppåt

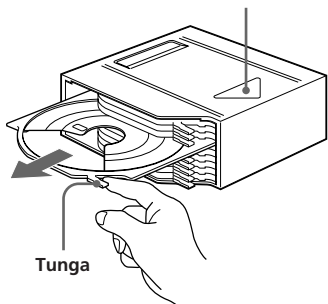

Tunga



Med etikettsidan uppåt

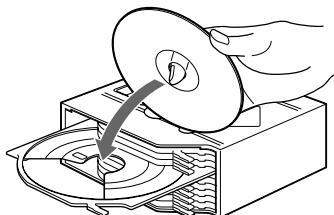

10 skivor, en i varje fack

Använd medföljande skivmagasin eller skivmagasinet XA-250. Skivmagasinet XA-10B kan användas med denna enhet. Använd inget annat magasin, eftersom det kan orsaka fel.

Observera

- Om du vill lyssna på en 8 centimeters CD-skiva (CD-singel), använder du CD-adaptorn CSA-8 som säljs separat. Använd alltid denna adapter, eftersom du annars kan skada CD-växlaren. Om du använder en annan adapter kan det hända att växlaren inte fungerar som den ska. När du använder Sony-adaptorn, måste du se till att de tre hakarna ordentligt håller fast CD-skivan.
- Sätt aldrig i Sonys CD-adaptur CSA-8 i magasinet utan skiva – fel kan uppstå.

Om skivmagasinet inte stängs ordentligt

Ta ur det, tryck på utmatningsknappen (EJECT) och sätt i det igen.

Använd apparaten med luckan stängd

Främmande föremål kan annars komma in i apparateen och smutsa ned linserna inuti CD-växlaren.

Observera

- Lämna inte skivmagasinet på platser med hög temperatur eller fuktighet, t ex på instrumentbrädan eller i bakrutan där skivorna kan utsättas för direkt solljus.
- Lägga aldrig mer än en CD-skiva på en skivtallrik, eftersom det kan skada både skivorna och CD-växlaren.
- Tappa inte magasinet och utsätt det inte för kraftiga stötar.

När skivtallriken matas ut

Normalt matas inte skivtallrikarna ut ur magasinet. Om så ändå sker är det enkelt att sätta i dem igen.

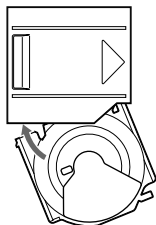

Med den avskurna bilte mot dig sätter du i skivtallrikens högra hörn i öppningen. Tryck sedan in det vänstra hörnet tills ett klick hörs.

Observera

Sätt inte i skivtallriken upp och ned eller felvänd.

Förbereda den trådlösa fjärrkontrollen

Sätta i batteriet

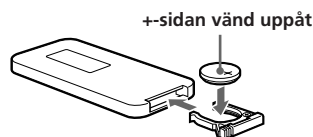
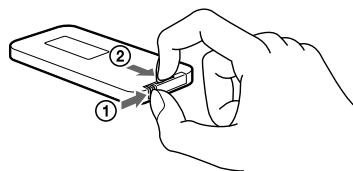

Ersätt batteriet med ett Sony CR2025 eller ett Duracell DL-2025 litiumbatteri. Om du väljer ett annat batteri riskerar du brand eller explosion.

När batteriet börjar bli svagt fungerar inte fjärrkontrollen. Batteriets livslängd är ungefär sex månader, med det beror naturligtvis på hur mycket det används.

Varning

Batteriet kan explodera om det hanteras på ett felaktigt sätt. Försök inte ladda om, ta isär eller tända eld på batteriet.

Om litiumbatteriet

- Förvara batteriet oåtkomligt för barn. Kontakta läkare omedelbart om någon skulle råka svälja batteriet.
- Torka batteriet med en trasa så att kontakten blir bra.
- Kontrollera att polerna sätts åt rätt håll när du sätter i batteriet.
- Håll inte i batteriet med en pincett, eftersom detta kan leda till kortslutning.

Montera den trådlösa fjärrkontrollen

Använd de medföljande kardborrbanden och fäst fjärrkontrollen på en plats där den inte är i vägen när du kör.

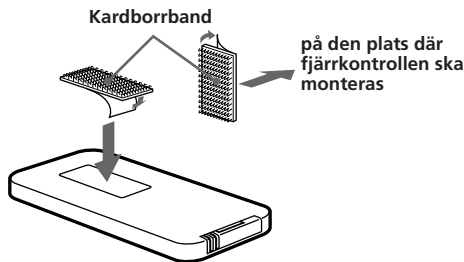

Ändra sändningsfrekvensen

Eftersom enheten behandlar CD-uppspelningsljudet genom en FM-kanalväljare kan störningar uppstå under uppspelningen. Om så är fallet kan du ändra frekvens för den modulerade RF-signal som överförs från den dolda enheten. Ursprungsinställningen är 88,3 MHz.

- 1 Tryck på **(REP)** i två sekunder.
- 2 Tryck på vänster eller höger sida på **(AMS)**-omkopplaren för att välja frekvens.

Varje gång du trycker på denna knapp ändras frekvensen enligt följande:

◀◀: 88,3 MHz → 89,9 MHz → 89,7 MHz → 89,5 MHz → 89,3 MHz → 89,1 MHz → 88,9 MHz → 88,7 MHz → 88,5 MHz → 88,3 MHz

▶▶: 88,3 MHz → 88,5 MHz → 88,7 MHz → 88,9 MHz → 89,1 MHz → 89,3 MHz → 89,5 MHz → 89,7 MHz → 89,9 MHz → 88,3 MHz

- 3 Tryck på **(REP)** i två sekunder.

Observera

Ställ även in FM-kanalen på samma frekvens.

CD-växlaren

Lyssna på en CD-skiva

- 1 Slå på FM-delen på bilradion.
- 2 Justera överföringsfrekvensen med fjärrkontrollen.
(88,3 MHz/88,5 MHz/88,7 MHz/88,9 MHz/89,1 MHz/89,3 MHz/89,5 MHz/89,7 MHz/89,9 MHz)
- 3 Tryck på **▶▶**.
CD-uppspelningen påbörjas.

Om enheten används i en bil utan tillbehörsläge på tändlåset

Tryck på **(OFF)** på trådlösa fjärrkontrollen för att stänga av systemet så att det inte drar på batteriet när motorn är avstängd.

Om **POWER SELECT**-omkopplaren på den dolda enheten är inställd på **OFF** och teckenfönstret på fjärrkontrollen är avstängt, kan du inte börja spela upp CD:n med den trådlösa fjärrkontrollen. I så fall trycker du på **▶▶** fjärrkontrollen.

- 4 Justera volymen med volymreglaget på bilradion
Alla spår spelas upp från början.

Söka efter ett visst spår

— Automatisk musiksökning (AMS)

Under uppspelningen trycker du på valfri sida på **(AMS)** en gång för det spår som du vill skippa.

Söka tidigare spår **◀◀ AMS ▶▶** Söka senare spår

Söka en viss punkt i ett spår

— Manuell sökning

Under uppspelningen trycker du på och håller ned **(DISC+)** eller **(DISC-)**. Släpp upp knappen när du har hittat önskad del.

(DISC+) Sök framåt

(DISC-) Sök bakåt

Söka en viss skiva

— Skivval

Under uppspelningen trycker du på **(DISC+)** eller **(DISC-)** en gång för varje skiva som du vill hoppa över.

(DISC+) När du vill söka senare skivor

(DISC-) När du vill söka tidigare skivor

Avbryta CD-uppspelningen

Tryck på **(OFF)**.

Observera

- När uppspelningen av en CD avbryts kan du höra visst brus från högtalarna. Om du vill förhindra att detta inträffar vrider du ned volymen innan du avbryter CD-uppspelningen.
- Om du stänger av tändningen utan att avbryta CD-uppspelningen startas CD-uppspelningen automatiskt från den position där den avbröts nästa gång du slår på tändningen.

Lyssna på radion och kassetbandet

Kontrollera att CD är avstängd innan du sätter på radion eller ett kassetband.

Observera

Se till att avbryta CD-uppspelningen, annars kan radiomottagningen störas.

Spela upp spår i slumpässig ordning

— Slumpmässig uppspelning

Du kan välja:

- SHUF 1 när du vill spela upp spåren på den aktuella skivan i slumpmässig ordning.
- SHUF 2 när du vill spela upp alla spår i slumpmässig ordning.

Tryck på **(SHUFFLE)** eller **(SHUF)** flera gånger tills den önskade inställningen visas (SHUF 1 eller SHUF 2).

→ SHUF 1 → SHUF 2 → Cancel (SHUF off)

Spårens uppspelning i slumpmässig ordning startar.

Om du vill gå tillbaka till normalt uppspelningsläge trycker du på **(SHUF)** tills "SHUF" försvinner.

Spela upp spår flera gånger

— Upprepad uppspelning

Du kan välja

- REP 1 för att upprepa spåret
- REP 2 för att upprepa skivan

Tryck på **(REPEAT)** eller **(REP)** flera gånger tills den önskade inställningen visas (REP 1 eller REP 2).

→ REP 1 → REP 2 → Cancel (REP off)

Spårens repetering startar.

Om du vill återgå till normal uppspelning, trycker du på **(REP)** tills "REP" försvinner.

Ändra utgångsnivån

Du kan välja utgångsnivå på CD-växlaren. Normalt använder systemet ett förinställt värde som du dock kan ändra.

1 Tryck på **(REP)** i två sekunder.

2 Tryck lätt på **(REP)**.



Förinställt värde

3 Tryck på vänster eller höger sida på **(AMS)** för att välja utnivå.

Sänka utnivån



Öka utnivån



4 Tryck på **(REP)** i två sekunder.

Ytterligare information

Försiktighetsåtgärder

- Om bilen har stått parkerad i direkt solljus så att den har blivit märkbart varm, bör du låta CD-växlaren svalna innan du använder den.
- Kontrollera alla anslutningar om enheten inte får någon ström. Om allt ser ut att vara i ordning kontrollerar du säkringen.
- Undvik att montera CD-växlare, trådlös fjärrkontroll eller ansluten fjärrkontroll på följande slags platser:
 - med temperaturer på över 55°C
 - med direkt solljus
 - nära varma källor, t ex varmluftsutsläpp
 - utsatta för regn eller fukt
 - utsatta för mycket damm eller smuts
 - med mycket vibrationer.

Om du har frågor om eller problem med CD-växlaren kan du kontakta närmaste Sony-återförsäljare.

S

Hantera CD-skivor

En smutsig eller repig skiva återger inte ljudet på rätt sätt. Om du skall få optimalt ljud bör du hantera skivorna på följande sätt:

Håll CD-skivan i kanterna och undvik att vidröra själva skivytan.

Rätt

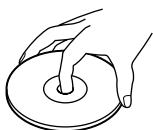

Fäst inte etiketter eller tejp på skivorna.

Fel

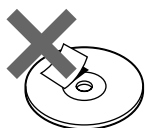

Utsätt inte CD-skivor för direkt solljus eller värmekällor, t ex varmluftsutblås. Lämna dem inte heller i en bil som står parkerad i solen, eftersom temperaturen inne i bilen kan bli mycket hög.

Fel

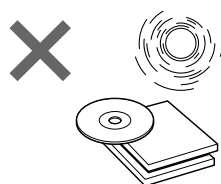

Rengör skivan med en mjuk rengöringsduk (tillval) innan du spelar den första gången. Torka skivan från mitten och ut.

Använd inte rengöringsmedel, t ex bensin, thinner eller andra lösningsmedel, eller antistatpray som är avsedd för LP-skivor.

Rätt

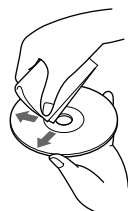

Fuktbildning

Vid regn eller på mycket fuktiga platser kan fukt kondenseras på linserna inuti CD-spelaren. Om detta inträffar fungerar inte CD-spelaren som den ska. **Ta ur CD-skivan och vänta ca en timme tills fukten har avdunstat.**

Underhåll

Byta säkring

Om säkringen går, kontrollerar du nätanslutningen och byter ut säkringen. Om även den nya säkringen går kan det vara något internt fel. Ta i så fall kontakt med närmaste Sony-återförsäljare.

Varning

Använd aldrig en säkring med högre ampertal än det angivna. Om du använder ett högre ampertal kan detta leda till allvarliga skador.

Kontrollernas placering

Fjärrkontrollen (RM-X57)

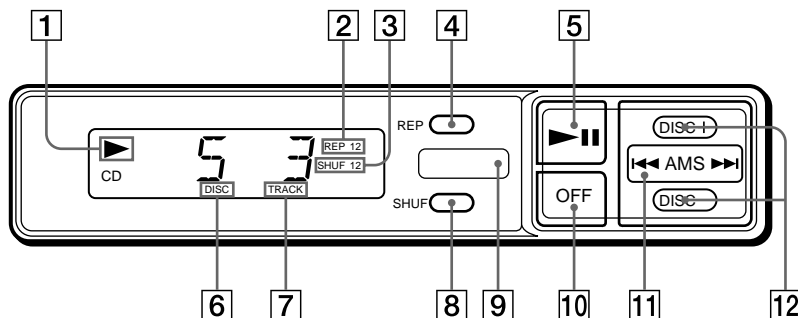

Mer information om respektive knapp finns på den sida som anges.

- | | |
|---|---|
| <p>1 Indikator för uppspelning/paus (▶)</p> <p>Lysar under CD-uppspelning och blinkar när du trycker på pausknappen.</p> <p>2 Indikator för uppspelning med repetition (REP)</p> <p>3 Indikator för slumpmässig uppspelning (SHUF)</p> <p>4 Knapp för uppspelning med repetition/inställning av kontrolläge (REP) 6, 7</p> <p>5 Uppspelings-/pausknapp (▶) 6</p> <p>Om du trycker på denna knapp under CD-uppspelning, görs en paus. Om du trycker en gång till på knappen fortsätter uppspelningen.</p> | <p>6 Skivnummerindikator (DISC)</p> <p>7 Spårnummerindikator (TRACK)</p> <p>8 Knapp för slumpmässig uppspelning (SHUF) 7</p> <p>9 Infraröd mottagare för den trådlösa fjärrkontrollen</p> <p>10 Avstängningsknapp (OFF) 6, 7</p> <p>11 AMS-knapp (Automatisk musiksökning/ manuell sökning) 6,7</p> <p>12 DISC-knapp (Skivval) 6,7</p> |
|---|---|

Kontrollernas placering

Trådlösa fjärrkontrollen (RM-X58)

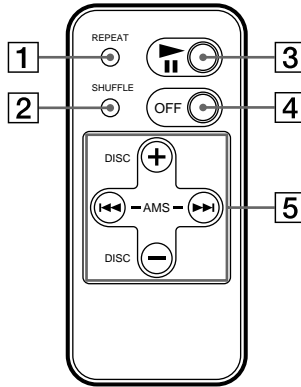

- 1 Upprepad uppspelning (REPEAT)
- 2 Slumpmässig uppspelning (SHUFFLE)
- 3 Uppspelning/paus (▶||)

- 4 Strömbrytare (OFF)
- 5 Automatisk musiksökning/skivval (AMS/DISC)
Snabbsökning av spår kan inte utföras med hjälp av den trådlösa fjärrkontrollen.

Tekniska data

CD-växlare (CDX-505RF)

System	Digitalt ljudsystem för CD-skivor
Frekvensgång	10 – 20.000 Hz
Svaj och fladder	Ej mätbara gränser
Signal-/brusförhållande	94 dB
Utgångar	BUS-kontrollerad utgång (8-stift) Analog ljudutgång (RCA-kontakt)
Strömförlust	800 mA (vid uppspelning) 800 mA (vid skivladdning/ -utmatning)
Arbetstemperatur	-10 till +55°C
Mått	Ca 262 × 90 × 181,5 mm (b/h/d)
Vikt	Ca 2,1 kg

Dold enhet

Frekvens	88,3 MHz/88,5 MHz/ 88,7 MHz/88,9 MHz/ 89,1 MHz/89,3 MHz/ 89,5 MHz/89,7 MHz/ 89,9 MHz (går att växla mellan)
Mått	Ca 124,8 × 30,0 × 99,8 mm (b/h/d)
Vikt	Ca 330 g

Fjärrkontrollen (RM-X57)

Mått	Ca 148 × 30 × 15 mm (b/h/d)
Vikt	Ca 120 g

Trådlösa fjärrkontrollen (RM-X58)

Mått	Ca 38,4 × 6,4 × 84,4 mm (b/h/d)
Vikt	Ca 20 g exkl batteri

Allmänt

Medföljande tillbehör	Skivmagasin (1) Medföljande monteringsdelan (1 sats) Litiumbatteri (CR2025) (1) CD-adapter (för CD-singel) CSA-8 Skivmagasin XA-250
Valfria tillbehör	

Rätt till ändringar förbehålles.

Felsökning

Följande lista hjälper dig att åtgärda de flesta problem som kan uppstå med CD-växlaren. Innan du går igenom listan bör du kontrollera att instruktionerna för installation och användning har följts.

Allmänt

Problem	Orsak/Åtgärd
Apparaten fungerar inte.	<ul style="list-style-type: none">• Den inbyggda mikrodatorn fungerar inte som den ska. → Tryck på RESET-knappen på den dolda enheten.• Kablarna har inte anslutits på rätt sätt.
Ljudet hoppar.	<ul style="list-style-type: none">• CD-växlaren har placerats på ett ostadigt underlag. → Placera den på ett stadigt underlag.• Smutsig eller repig skiva. → Rengör eller byt ut den.
Skivmagasinet är inte låst i CD-växlaren.	Ta ur magasinet, tryck på utmatningsknappen (EJECT) och sätt i magasinet igen tills det är låst.

Felkoder

Följande felkoder blinkar i ca fem sekunder.

Felkod	Orsak	Åtgärd
E-01	Det finns inget skivmagasin i CD-växlaren.	Sätt i magasinet med skivorna.
E-02	Det finns ingen skiva i magasinet.	Ta ur magasinet och sätt i en skiva.
E-04	Skivan är smutsig. Skivan är isatt upp och ned.	Rengör skivan. Sätt i skivan rätt.
E-99	CD-växlaren fungerar inte.	Tryck på RESET-knappen på den dolda enheten.

Om ovanstående anvisningar inte avhjälper problemet, kontaktar du närmaste Sony-återförsäljare.

Register

A, B

Bandspelning 7

C, D, E

CD-uppspelning 6

F, G, H, I, J, K, L, M, N, O, P, Q

Fjärrkontrollen 9

R

Radion 7

S

Säkring 8

Slumpmässig uppspelning 7

T

Trådlösa fjärrkontrollen 5, 6, 10

U, V, W, X, Y, Z

Upprepad uppspelning 7

Utnivå 7

Å

Återställa 4

Ä, Ö

Ändra

Frekvens 6

Utnivå 7

Bem-vindo!

Obrigado por ter adquirido o sistema de permutador de CD da SONY. Este aparelho permite-lhe ouvir CD no permutador.

Pode utilizar este aparelho com o receptor de FM do autorádio.

Índice

Como começar

Reinicializar o aparelho	4
Preparar o permutador de CD	4
Preparar o telecomando sem fios	5
Alterar a frequência de transmissão	6

Permutador de CD

Reprodução de um CD	6
Reproduzir faixas por ordem aleatória	
— Reprodução aleatória	7
Repetir a reprodução das faixas	
— Reprodução repetitiva	7
Alterar o nível de saída	8

Informações adicionais

Precauções	8
Notas sobre CD	9
Manutenção	9
Localização dos comandos	10
Especificações	12
Guia de resolução de problemas	13
Índice	última capa

Como começar

Reinicializar o aparelho

Antes de pôr o aparelho a funcionar pela primeira vez ou depois de substituir a bateria do automóvel, tem de voltar a reinicializá-lo. Carregue no botão RESET com um objecto pontiagudo como, por exemplo, uma caneta esferográfica.

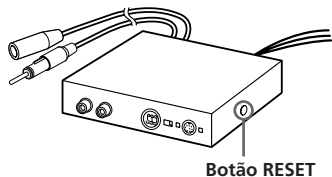

Preparar o permutador de CD

P

1

Com o lado da seta virado para cima

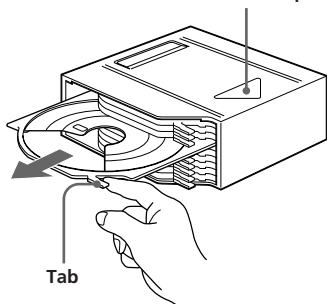

Superfície com etiqueta virada para cima

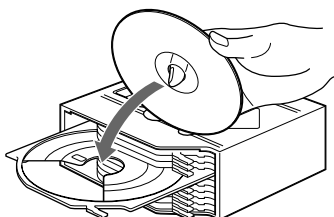

10 discos, um em cada compartimento

2

Destranque

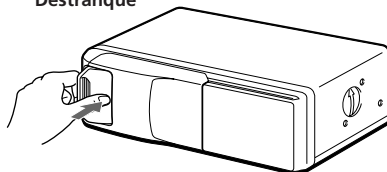

Solte e abra.

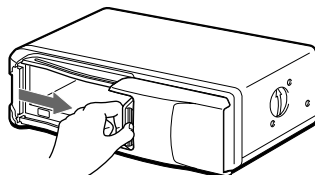

3

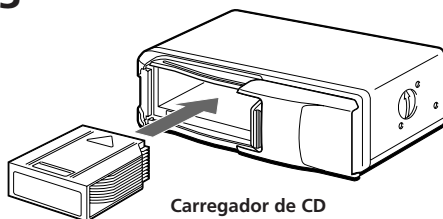

Para retirar

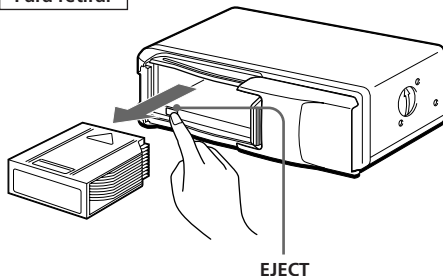

4

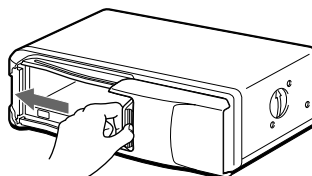

4

Utilize o carregador de discos fornecido ou o carregador XA-250. Não pode utilizar o carregador de discos XA-10B com este aparelho. Se utilizar outro carregador qualquer pode provocar uma avaria.

Nota

- Para ouvir um CD de 8 cm, é necessário utilizar o adaptador de CD CSA-8 da Sony, vendido separadamente. Utilize unicamente o adaptador especificado, pois se não o fizer, pode danificar o aparelho. Se utilizar outro tipo de adaptador, o aparelho pode não funcionar correctamente. Quando utilizar o adaptador de CD da Sony, verifique se os três prendedores do adaptador estão presos correctamente ao CD de 8 cm.
- Se introduzir o adaptador de CD CSA-8 da Sony no carregador sem um disco, pode ocorrer uma avaria.

Se o carregador de CD não fechar correctamente

Retire o carregador. Em seguida, carregue (EJECT) e volte a colocá-lo.

Feche a porta do aparelho

Se não o fizer, podem cair objectos estranhos para dentro do aparelho, e sujar as lentes do permutador de CD.

Notas sobre o carregador de CD

- Não deixe o carregador de CD em locais expostos a temperaturas elevadas ou em zonas muito húmidas, tais como o tablier a prateleira traseira do automóvel, locais onde o carregador de CD ficaria exposto à incidência directa dos raios solares.
- Não coloque mais do que um disco de cada vez num tabuleiro. Caso contrário, o permutador e os discos podem ficar danificados.
- Não deixe cair o carregador de CD nem o submeta a choques violentos.

Se o tabuleiro sair do carregador

Normalmente, os tabuleiros não saem do carregador. No entanto, se forem puxados para fora do carregador, é fácil voltar a introduzi-los.

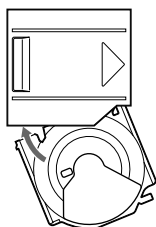

Com a parte recortada do tabuleiro virada para si, introduza o canto direito do tabuleiro na ranhura e depois empurre o canto esquerdo para dentro até ouvir um estalido.

Nota

Não introduza o tabuleiro de cabeça para baixo ou na direcção errada.

Preparar o telecomando sem fios

Colocar a pilha

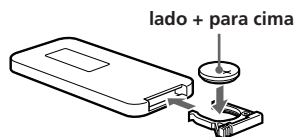
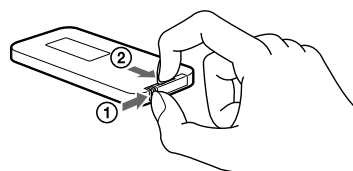

Substitua a pilha por uma pilha de lítio Sony CR2025 ou Duracell DL-2025. A utilização de outro tipo de pilha pode provocar incêndios ou explosões.

Quando a pilha estiver gasta, o telecomando deixará de funcionar.

A pilha dura cerca de seis meses consoante as condições em que é utilizada.

ATENÇÃO

Se for mal utilizada, a pilha pode explodir. Não recarregue a pilha, não a abra nem a deite para o lume.

Notas sobre as pilhas de lítio.

- Mantenha as pilhas longe do alcance das crianças. Se alguém engolir a pilha, consulte imediatamente o médico.
- Limpe a pilha com um pano seco para assegurar um bom contacto.
- Quando colocar as pilhas, respeite a polaridade indicada nas mesmas.
- Não agarre na pilha com pinças de metal pois pode provocar um curto circuito.

Instalar o telecomando sem fios

Utilize as fitas de velcro fornecidas e monte o telecomando sem fios num local onde não interfira com a condução.

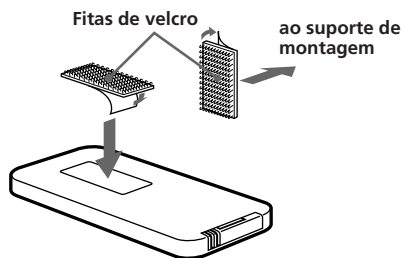

Alterar a frequência de transmissão

Como esta unidade processa o som de reprodução do CD através de um sintonizador FM, pode haver interferências durante a reprodução do CD. Neste caso, altere a frequência do sinal RF modulado transmitido a partir da unidade de controlo. A regulação inicial é de 88,3 MHz.

1 Carregue em **(REP)** durante dois segundos.

2 Para seleccionar a frequência, carregue no lado esquerdo ou direito de **(AMS)**. Sempre que carregar em **(AMS)**, a frequência altera-se da seguinte forma:

◀◀: 88,3 MHz → 89,9 MHz → 89,7 MHz → 89,5 MHz → 89,3 MHz → 89,1 MHz → 88,9 MHz → 88,7 MHz → 88,5 MHz → 88,3 MHz

▶▶: 88,3 MHz → 88,5 MHz → 88,7 MHz → 88,9 MHz → 89,1 MHz → 89,3 MHz → 89,5 MHz → 89,7 MHz → 89,9 MHz → 88,3 MHz

3 Carregue em **(REP)** durante dois segundos.

Nota

Não se esqueça de regular a frequência do sintonizador de FM para a frequência que acabou de seleccionar.

Permutador de CD

Reprodução de um CD

1 Ligue o sintonizador FM do equipamento áudio do seu automóvel.

2 Regule a frequência de transmissão seleccionada com o telecomando com fios.

(88,3 MHz/88,5 MHz/88,7 MHz/88,9 MHz/89,1 MHz/89,3 MHz/89,5 MHz/89,7 MHz/89,9 MHz)

3 Carregue em **▶▶**.

A reprodução do CD inicia-se.

Quando utilizar o aparelho num automóvel sem posição acessórios na ignição

Quando o motor estiver desligado, não se esqueça de carregar em **(OFF)** no telecomando sem fios para desligar o sistema evitando o desgaste da bateria.

Se o selector **POWER SELECT** da unidade de controlo estiver colocado na posição **OFF** e o visor do telecomando com fios estiver desligado, não poderá iniciar a reprodução do CD com o telecomando sem fios. Neste caso, carregue em **▶▶** no telecomando com fios.

4 Regule o volume com o controlo de volume do equipamento áudio do automóvel.

São reproduzidas todas as faixas desde o início.

Localizar uma faixa específica — Sensor automático de música (AMS)

Durante a reprodução, carregue num dos lados de **(AMS)** o número de vezes correspondente ao número de faixas que pretende saltar.

Para localizar as faixas anteriores



Para localizar as faixas seguintes

Localizar um ponto específico de uma faixa

— Pesquisa manual

Durante a reprodução, carregue sem soltar em **(DISC+)** ou **(DISC-)**. Solte quando localizar a parte pretendida.

(DISC+) Para procurar para a frente

(DISC-) Para procurar para trás

Localizar um disco específico

— Seleccionar disco

Durante a reprodução, carregue em **(DISC+)** ou **(DISC-)** o número de vezes correspondente ao número de discos que pretender saltar.

(DISC+) Para localizar os discos seguintes.

(DISC-) Para localizar os discos anteriores.

Parar a reprodução do CD

Carregue em **(OFF)**.

Notas

- Depois de parar a reprodução do CD, pode ouvir barulho proveniente dos altifalantes. Para evitar que isto aconteça, antes de parar a reprodução, baixe o volume do som.
- Se desligar a ignição do automóvel sem parar a reprodução do CD, o aparelho retoma automaticamente a reprodução do CD do ponto em que foi interrompida, quando voltar a ligar a ignição.

Ouvir o rádio ou uma cassette

Verifique se parou a reprodução do CD antes de começar a ouvir o rádio ou uma cassette.

Nota

Não se esqueça de parar a reprodução do CD pois, se não o fizer, pode provocar interferências na recepção de estações de rádio.

Reproduzir faixas por ordem aleatória

— Reprodução aleatória

Pode seleccionar:

- SHUF 1 para reproduzir as faixas de um disco por ordem aleatória.
- SHUF 2 para reproduzir todos os discos por ordem aleatória.

Carregue várias vezes em **(SHUFFLE)** ou **(SHUF)** até aparecer a indicação desejada (SHUF1 ou SHUF2).

→ SHUF 1 → SHUF 2 → Cancel (SHUF off)

Inicia-se a leitura aleatória.

Para voltar ao modo de reprodução normal, carregue em **(SHUF)** até que a indicação "SHUF" desapareça.

Repetir a reprodução das faixas

— Reprodução repetitiva

Pode seleccionar:

- REP 1 para repetir a faixa.
- REP 2 para repetir o disco.

Carregue várias vezes em **(REPEAT)** ou **(REP)** até que apareça a indicação desejada (REP 1 ou REP2).

→ REP 1 → REP 2 → Cancel (REP off)

Inicia-se a leitura repetida.

Para voltar ao modo de reprodução normal, carregue em **(REP)** até que a indicação "REP" desapareça.

Alterar o nível de saída

Pode seleccionar o nível de saída do permutador de CD. Normalmente, o sistema é utilizado com o nível de saída inicial; se for necessário, altere o nível de saída.

1 Carregue em **(REP)** durante dois segundos.

2 Carregue levemente em **(REP)**.



Definição inicial

3 Carregue no lado direito ou esquerdo de **(AMS)** para seleccionar o nível de saída.

Para diminuir o nível de saída



Para aumentar o nível de saída



4 Carregue em **(REP)** durante dois segundos.

Precauções

- Se tiver estacionado o automóvel ao sol, a temperatura no seu interior sobe consideravelmente, pelo que deve deixar o sistema arrefecer antes de o ligar.
- Se o aparelho não estiver a receber corrente, verifique as ligações. Se estiverem correctas, verifique o fusível.
- Evite instalar o permutador de CD, o telecomando sem fios e o telecomando com fios em locais:
 - expostos a temperaturas superiores a 55°C.
 - expostos à incidência directa dos raios solares.
 - próximos de fontes de calor (tais como aquecedores).
 - expostos à chuva ou à humidade.
 - expostos a poeiras ou sujidade excessivas.
 - expostos a vibrações excessivas.

Se tiver dúvidas ou problemas relativos ao sistema que não estejam abrangidos neste manual, consulte o agente Sony.

Notas sobre CD

Um CD sujo ou defeituoso pode provocar oscilações de som durante a reprodução. Para obter um som de boa qualidade, siga as instruções indicadas abaixo.

Segure no disco pela extremidade, tendo o cuidado de não tocar na superfície sem etiqueta.

Correcto

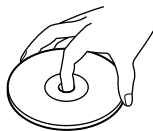

Não cole papel nem fita adesiva nos discos.

Incorrecto

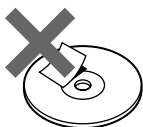

Não exponha os discos à incidência directa dos raios solares nem a fontes de calor como condutas de ar quente. Não deixe os discos num automóvel estacionado ao sol porque a temperatura no seu interior pode aumentar consideravelmente.

Incorrecto

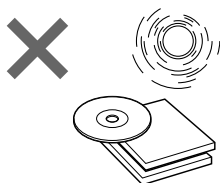

Antes de reproduzir os CD, limpe-os com um pano de limpeza. Limpe os CD partindo do centro para as extremidades.

Não utilize dissolventes, tais como benzina, diluentes, produtos de limpeza à venda no mercado ou sprays anti-electricidade estática destinados aos discos de vinil.

Correcto

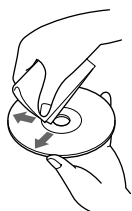

Condensação de humidade

Em dias de chuva ou em zonas muito húmidas, a humidade pode condensar-se na lente que se encontra no interior do aparelho e prejudicar o seu funcionamento. Neste caso, **retire o carregador de discos e espere cerca de uma hora até que a humidade se evapore.**

Manutenção

Substituir o fusível

Se o fusível rebentar, verifique as ligações e substitua o fusível. Se o fusível voltar a rebentar, pode haver um mau funcionamento interno. Nesse caso, consulte o agente Sony mais próximo.

Atenção

Utilize um fusível com a amperagem especificada. A utilização de um fusível com uma amperagem superior pode causar danos graves.

Localização dos comandos

Telecomando com fios (RM-X57)

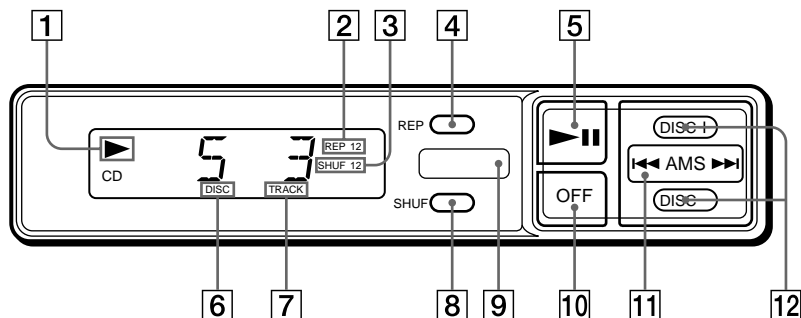

Para mais informações, consulte as páginas.

- 1** **Indicação ► (reprodução/pausa)**
Acende-se durante a reprodução de CD e começa a piscar quando se carrega na tecla de pausa.
- 2** **Indicação REP (reprodução repetitiva)**
- 3** **Indicação SHUF (reprodução aleatória)**
- 4** **Tecla REP (reprodução repetitiva/ definição do modo de controlo) 6, 7, 8**
- 5** **Tecla ►|| (reprodução/pausa) 6**
Se carregar nesta tecla durante a reprodução, o CD entra em modo de pausa. Se carregar novamente, a reprodução continua.
- 6** **Indicação DISC (número do CD)**
- 7** **Indicação TRACK (número da faixa)**
- 8** **Tecla SHUF (reprodução aleatória) 7**
- 9** **Receptor de infravermelhos para o telecomando sem fios.**
- 10** **Tecla OFF 6, 7**
- 11** **Tecla AMS (Sensor automático de música/pesquisa manual) 6, 8**
- 12** **Tecla DISC (Seleção do disco) 7**

Telecomando sem fios (RM-X58)

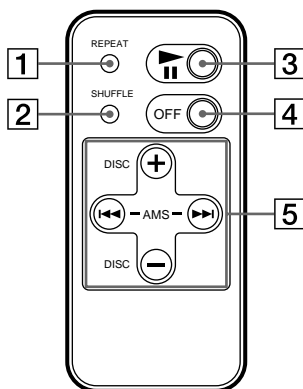

- 1 Tecla REPEAT (Reprodução repetitiva)
- 2 Tecla SHUFFLE (Reprodução aleatória)
- 3 Tecla ►► (Reprodução pausa)

- 4 Tecla OFF
- 5 Tecla AMS/DISC (Sensor automático de música/selecção de disco)
Não é possível executar a busca manual com o telecomando sem fios.

Especificações

Permutador de CD (CDX-505RF)

Sistema	Sistema digital áudio de CD
Resposta em frequência	10 – 20.000 Hz
Vibração e oscilação	Inferior ao limite mensurável
Relação sinal/ruído	94 dB
Terminais de saída	Terminal BUS de controlo de saída (8 pinos) Terminal de saída áudio analógica (pino RCA)
Saída	800 mA (durante a reprodução) 800 mA (durante a introdução ou a ejeção de um CD)
Temperatura de funcionamento	-10°C a +55°C
Dimensões	Aprox. 262 × 90 × 181,5 mm (l/a/p)
Peso	Aprox. 2,1 Kg

Unidade de controlo

Frequência	88,3 MHz/88,5 MHz/ 88,7 MHz/88,9 MHz/ 89,1 MHz/89,3 MHz/ 89,5 MHz/89,7 MHz/ 89,9 MHz (comutável)
Dimensões	Aprox. 124,8 × 30,0 × 99,8 mm (l/a/p)
Peso	Aprox. 330 g

Telecomando com fios (RM-X57)

Dimensões	Aprox. 148 × 30 × 15 mm (l/a/p)
Peso	Aprox. 120 g

Telecomando sem fios (RM-X58)

Dimensões	Aprox. 38,4 × 6,4 × 84,4 mm (l/a/p)
Peso	Aprox. 20 g não incluindo as pilhas

Generalidades

Accessórios fornecidos	Carregador de CD (1) Paças para instalação e ligações (1 conjunto) Pilha de lítio (CR2025) (1)
Accessórios opcionais	Adaptador individual de CD CSA-8 Carregador de CD XA-250

Design e especificações sujeitos a alterações sem aviso prévio.

Guia de resolução de problemas

A lista de verificação abaixo vai ajudá-lo a resolver a maioria dos problemas que possam ocorrer com o aparelho.

Antes de consultar esta lista de verificação, leia os procedimentos relativos à ligação e ao funcionamento do aparelho.

Generalidades

Problema	Causa/Solução
O aparelho não funciona.	<ul style="list-style-type: none">• O micro-computador incorporado avariou-se. → Carregue na tecla RESET na unidade de controlo.• Os cabos de ligação não estão correctamente ligados.
O som oscila.	<ul style="list-style-type: none">• O permutador de CD está instalado numa superfície instável. → Volte a instalar o permutador numa superfície estável.• O CD está sujo ou danificado. → Limpe-o(s) ou substitua-o(s).
O carregador de CD não está fixo no permutador de CD.	Retire o carregador de CD, carregue (EJECT) e, em seguida, volte a introduzir o carregador de CD até que o mesmo fique bem fixo.

Mensagens de erros

As indicações a seguir piscam durante cerca de cinco segundos.

Mensagem	Causa	Solução
E-01	O carregador de CD não está introduzido no permutador de CD.	Introduza o carregador de CD, com discos, no permutador de CD.
E-02	O carregador de CD não possui nenhum CD.	Retire o carregador de CD e introduza os CD.
E-04	O CD está sujo. O CD foi introduzido ao contrário.	Limpe o CD. Introduza o CD correctamente.
E-99	O permutador de CD não funciona devido a algum problema.	Carregue na tecla RESET na unidade oculta.

Se as soluções acima descritas não contribuírem para resolver a situação, consulte o seu agente Sony.

Índice

A, B, C, D, E

Alterar

 a frequência 6

 o nível de saída 8

F, G, H, I, J, K, L, M

Fusível 9

N, O, P, Q

Nível de saída 8

R, S

Rádio 7

Reinicializar 4

Reprodução repetitiva 7

Reprodução aleatória repetitiva 7

Reproduzir um CD 6

Reproduzir uma cassete 7

T, U, V, W, X, Y, Z

Telecomando com fios 10

Telecomando sem fios 5, 6, 11