

Micro Satellite System

Operating Instructions _____ **GB**Mode d'emploi _____ **FR**

Owner's Record

The model and serial numbers are located on the rear of the unit. Record the serial number in the space provided below. Refer to them whenever you call upon your Sony dealer regarding this product.

Model No. SA-VE705/VE702

Serial No. _____

SA-VE705
SA-VE702

WARNING

To prevent fire or shock hazard, do not expose the unit to rain or moisture.

To avoid electrical shock, do not open the cabinet. Refer servicing to qualified personnel only.

Do not install the appliance in a confined space, such as a bookcase or built-in cabinet.

NOTICE FOR THE CUSTOMERS IN THE USA

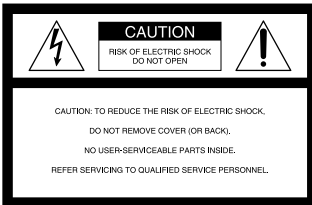

This symbol is intended to alert the user to the presence of uninsulated “dangerous voltage” within the product’s enclosure that may be of sufficient magnitude to constitute a risk of electric shock to persons.



This symbol is intended to alert the user to the presence of important operating and maintenance (servicing) instructions in the literature accompanying the appliance.

CAUTION

You are cautioned that any changes or modification not expressly approved in this manual could void your authority to operate this equipment.

Note to CATV system installer:

This reminder is provided to call CATV system installer’s attention to Article 820-40 of the NEC that provides guidelines for proper grounding and, in particular, specifies that the cable ground shall be connected to the grounding system of the building, as close to the point of cable entry as practical.

NOTICE FOR THE CUSTOMERS IN CANADA

CAUTION

TO PREVENT ELECTRIC SHOCK, DO NOT USE THIS POLARIZED AC PLUG WITH AN EXTENSION CORD, RECEPTACLE OR OTHER OUTLET UNLESS THE BLADES CAN BE FULLY INSERTED TO PREVENT BLADE EXPOSURE.



AR46

Table of Contents

Hooking up the system	4
Positioning the speakers	7
Listening to the sound	9
Adjusting the sound	10
Precautions	11
Troubleshooting	12
Specifications	12

About this manual

GB

The instructions in this manual are for SA-VE705 and SA-VE702, Sony Micro Satellite Systems.

Differences between the systems

- **SA-VE705**

The SA-VE705 is 5.1 channel speaker system consisting of two front speakers, two rear speakers, one center speaker, and one subwoofer. It supports Sony Digital Cinema Sound, Dolby* Pro Logic, and Dolby Digital (AC-3), and is thus geared towards the enjoyment of movies.

- **SA-VE702**

Consisting of two front speakers and one subwoofer, the SA-VE702 is suited for the enjoyment of music.

* Manufactured under license from Dolby Laboratories Licensing Corporation. DOLBY, the double-D symbol , "PRO LOGIC" and "Dolby Digital (AC-3)" are trademarks of Dolby Laboratories Licensing Corporation.

Any difference in operation is clearly indicated in the text, for example, "SA-VE705 only."

Hooking up the system

Connect the speaker system to the speaker output terminals of an amplifier.

Make sure power to all components (included the subwoofer) is turned off before starting the hook-up.

Hookup A (SA-VE705 only)

This configuration is used when the amplifier is connected to a DVD player, LD player, VCR or other video devices.

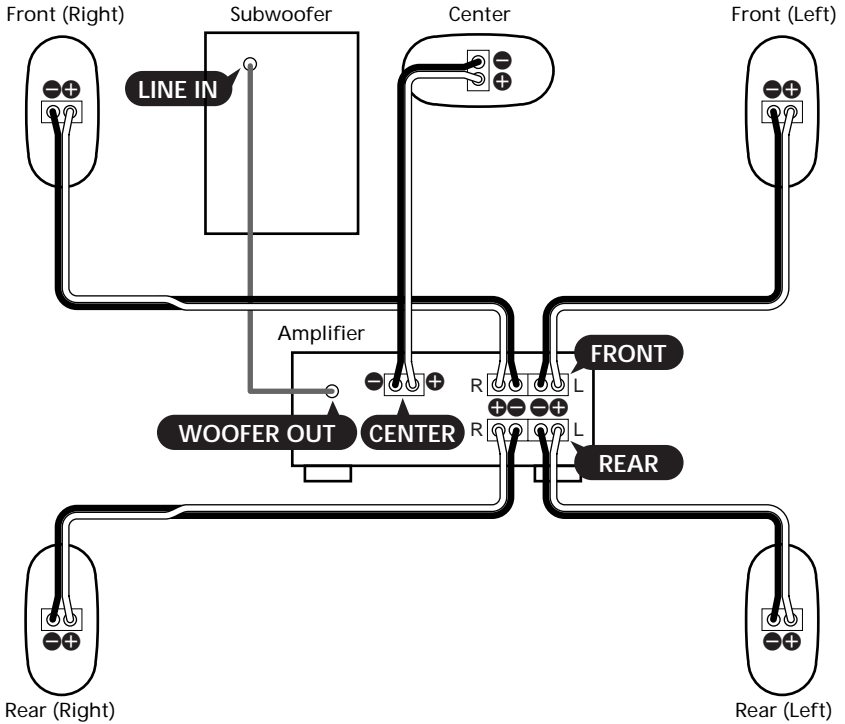

Attach the satellite speakers (front, rear, and center speakers) to the supplied speaker stands for positioning. For details, see “Positioning the front (and rear) speakers” on page 7 and “Positioning the center speaker (SA-VE705 only)” on page 8.

Terminal (jack) connections

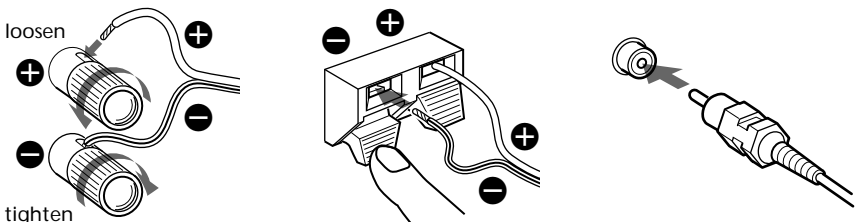

Hookup B (SA-VE705 only)

Try this configuration instead of “Hookup A” in the following situations:

- When there are no jacks on the amplifier for a subwoofer.
- When you want stronger bass sound from the subwoofer.

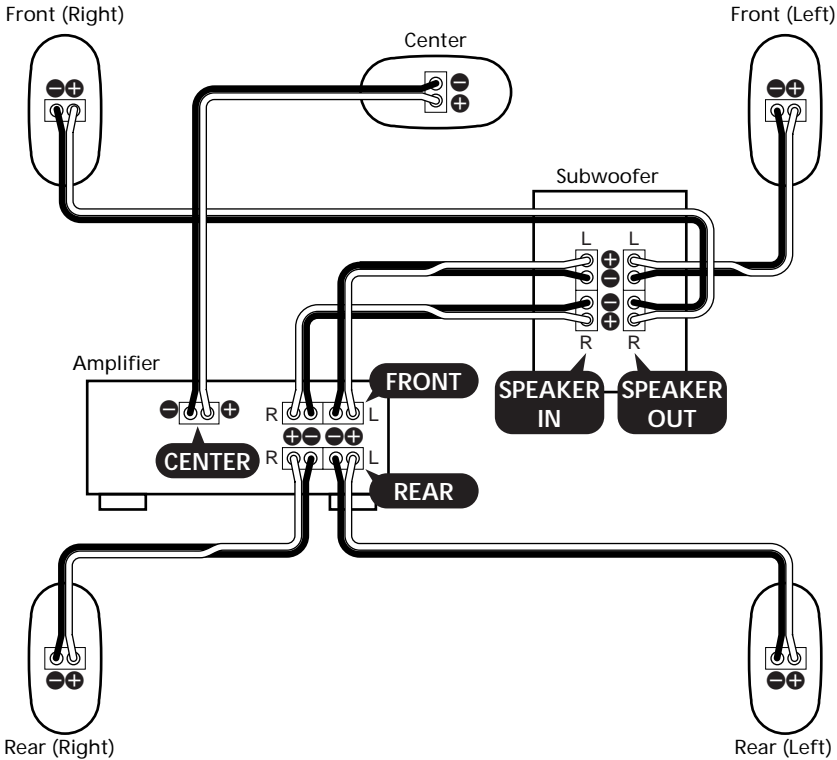

Attach the satellite speakers (front, rear, and center speakers) to the supplied speaker stands for positioning. For details, see “Positioning the front (and rear) speakers” on page 7 and “Positioning the center speaker (SA-VE705 only)” on page 8.

Terminal connections

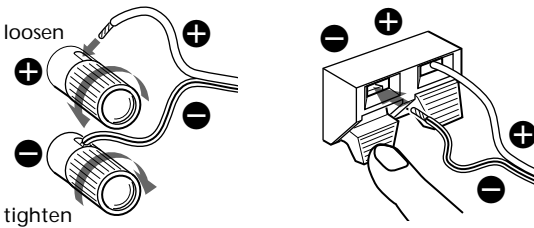

Hooking up the system (continued)

Hookup C (SA-VE702 only)

This configuration is used when the amplifier is connected to a CD player, MD deck, cassette deck, or other audio devices.

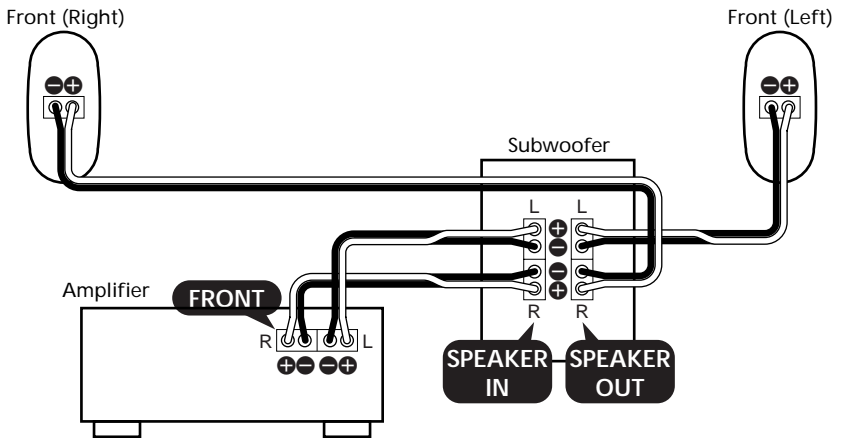

Attach the front speakers to the supplied speaker stands for positioning. For details, see “Positioning the front (and rear) speakers” on page 7.

Terminal connections

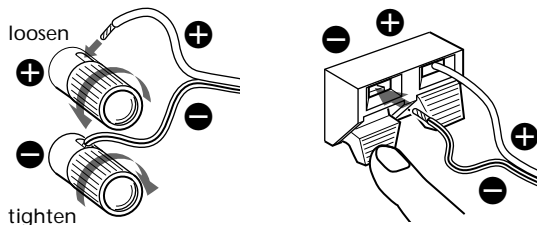

Notes

- Make sure the plus (+) and the minus (-) terminals on the speakers are matched to the corresponding the plus (+) and the minus (-) terminals on the amplifier.
- Be sure to tighten the screws of the speaker terminals securely since loose screws may become a source of noise.
- Make sure all connections are firm. Contact between bare speaker wires at the speaker terminals may cause a short-circuit.
- Do not connect the subwoofer to the amplifier's CENTER output terminal (which is for Dolby Pro Logic or Dolby Digital (AC-3)). No bass will output from the subwoofer if you do.
- For details regarding the connections on the amplifier side, refer to the manual that was provided with your amplifier.

Tip

It is convenient to remember that all striped wires are minus (-) in polarity and should be connected to the minus (-) speaker terminals.

Positioning the speakers

Location of each speaker

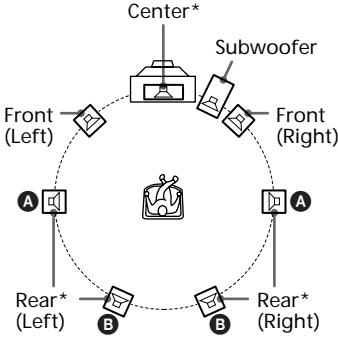

*SA-VE705 only

Each speaker should face the listening position. Better surround effect will result if all speakers are set at the same distance from the listening position.

Place the front speakers at a suitable distance to the left and right of the television.

Place the subwoofer on either side of the television.

Place the center speaker on the top-center of the TV set.

The placement of rear speakers greatly depends on the configuration of the room. The rear speakers may be placed on both sides of the listening position **A** or behind the listening position **B**.

Tips

- Movies are best enjoyed in a room that produces no echoes (as in one with surrounding curtains).
- Music (especially classical music) is best enjoyed in a room that produces some echo.
- Adjust the height of the front speakers so that it corresponds with the center of the TV screen, as illustrated below.

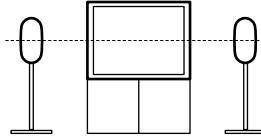

Positioning the front (and rear) speakers

Attach the front (and rear) speakers to supplied speaker stands and place them at their optimum locations.

For details on the location of the front (and rear) speakers, see "Location of each speaker" on this page.

1 Detach the plate from the stand.

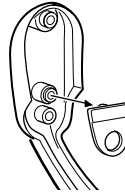

2 Pass the speaker cord into the hole on the back of the stand and out from the hole at the center of the stand.

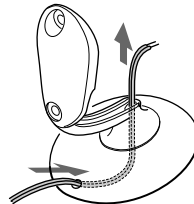

Positioning the speakers (continued)

- 3 Separate the speaker cord, then secure the cord to the speaker stand with the plate.

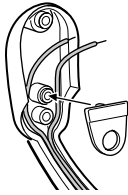

- 4 Connect the speaker cord to the speaker terminal. The cord should be pressed into the groove in the stand.

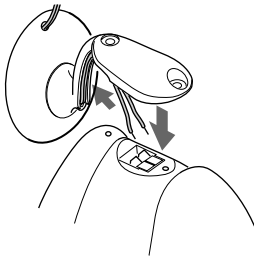

- 5 Using the supplied hex wrench, two screws, and washers, secure the speaker to the stand.

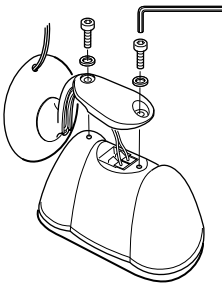

Notes

- Do not remove the supplied speaker grille from the speaker while attaching the speaker to the speaker stand.
- Do not touch or press tweeter's cover on the center of the speaker.

Positioning the center speaker (SA-VE705 only)

Attach the center speaker to the supplied speaker stand and place it on a top of the TV set.

For optimum listening enjoyment, the speaker should face directly towards the listener. Adjust the angle of the speaker stand for that purpose.

- 1 Pass the speaker cord into the hole on the back of the stand and out from the hole at the center of the stand.

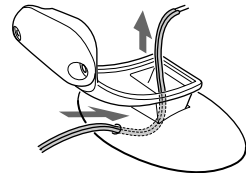

- 2 Connect the speaker cord to the speaker terminal.

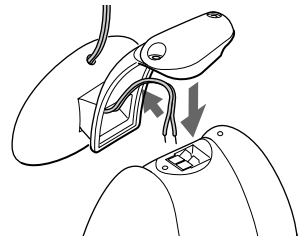

- 3** Using the supplied hex wrench, two screws, and washers, secure the speaker to the stand.

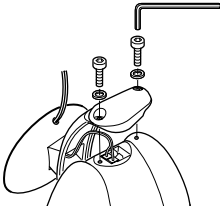

Notes

- Do not remove the supplied speaker grille from the speaker while attaching the speaker to the speaker stand.
- Do not touch or press tweeter's cover on the center of the speaker.

- 4** Adjust the angle of the speaker stand.

Loosen the two screws under the base to adjust the angle. Then tighten them again afterwards.

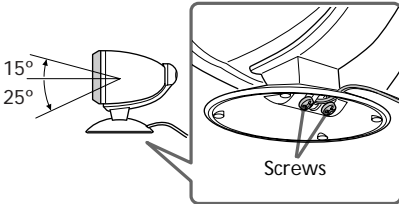

The optional speaker stands

For greater flexibility in the positioning of the speakers, use the optional WS-FV10 (floor stand), WS-TV10 (TV stand), or WS-WV10 (wall mount bracket) speaker stand (available only in certain countries).

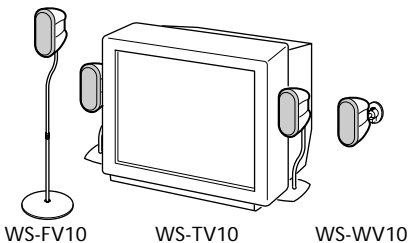

WS-FV10

WS-TV10

WS-WV10

Listening to the sound

Operation panel on the subwoofer

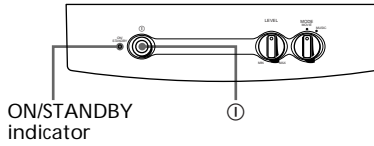

First, turn down the volume on the amplifier. The volume should be set to minimum before you begin playing the program source.

- 1** Turn on the amplifier and select the program source.
- 2** Press ① on the subwoofer. The ON/STANDBY indicator on the subwoofer lights up green.
- 3** Play the program source.

Power turns on and off automatically — *Auto power on/off function*

When the subwoofer is on (i.e. the ON/STANDBY indicator lights up green) and there is no signal input for a few minutes, the ON/STANDBY indicator changes to red and the subwoofer enters power saving mode. While in this mode a signal is input to the subwoofer, the subwoofer automatically turns on (auto power on/off function).

To turn this feature off, slide the POWER SAVE switch on the rear panel to OFF.



Note

If you turn down the volume level of the subwoofer too low, the auto power on/off function may activate, causing the subwoofer to enter power saving mode.

Adjusting the sound

Slight adjustments to the system can enhance your sound enjoyment.

Adjusting the subwoofer

Operation panel on the subwoofer

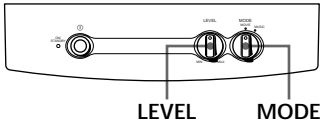

- 1 Set MODE according to the program source as follows:

Source	MODE
DVD, LD, video cassette or other video source	MOVIE
MD, CD, cassette tape or other audio source	MUSIC

- 2 Rotate LEVEL to adjust the volume. Set the volume level to suit the program source.

Notes

- Some amplifier functions for enhancing the sound may cause distortion in the subwoofer. If such distortion occurs, turn off those functions.
- To enjoy high-quality sound, do not turn the subwoofer volume too high.
- To increase the bass sound from the subwoofer, connect the system using "Hookup B" (see page 5).

Setting your amplifier to enjoy movies (SA-VE705 only)

For the Dolby Digital (AC-3)

If your amplifier is connected internally or externally with a Dolby Digital (AC-3) processor, you should use the some setup menus in the amplifier to specify the parameters of your speaker system.

See the table below for the proper settings. For details on the setting procedure, refer to the manual that was provided with your amplifier.

When "Hookup A" is used (Speaker setup menu)

For	Set to
Front speakers	SMALL
Center speaker	SMALL
Rear speakers	SMALL
Subwoofer	ON (or YES)

(Other setup menu)

Menu	Set to
LFE* MIX	-10 dB
BASS BOOST**	ON

* Low Frequency Effect

**A function that reinforces the bass sound

When "Hookup B" is used (Speaker setup menu)

For	Set to
Front speakers	LARGE
Center speaker	SMALL
Rear speakers	SMALL
Subwoofer	OFF (or NO)

(Other setup menu)

Menu	Set to
LFE MIX	-10 dB
BASS BOOST	ON

Precautions

On safety

- Before operating the system, be sure that the operating voltage of the system is identical with that of your local power supply.
- The unit is not disconnected from the AC power source (mains) as long as it is connected to the wall outlet, even if the unit itself has been turned off.
- Unplug the system from the wall outlet if it is not to be used for an extended period of time. To disconnect the cord, pull the cord by grasping the plug. Never pull the cord itself.
- Should any liquid or solid object fall into the system, unplug the system's power cord and have the system checked by qualified personnel before operating it any further.
- AC power cord must be changed only at the qualified service shop.

On operation

- Do not drive the speaker system with a continuous wattage exceeding the maximum input power of the system.
- If the polarity of the speaker connections are not correct, the bass tones will be weak and the position of the various instruments obscure.
- Contact between bare speaker wires at the speaker terminals may result in a short-circuit.
- Before connecting, turn off the amplifier to avoid damaging the speaker system.

If you encounter color irregularity on a near by TV screen

This speaker system is magnetically shielded to allow it to be installed near a TV set. However, color irregularities may still be observed on certain types of TV sets.

If color irregularity is observed...

- Turn off the TV set once, then turn it on again after 15 to 30 minutes.

If color irregularity is observed again...

- Place the speakers further away from the TV set.
- Keep magnets and other sources of magnetic fields away from the speaker system since they may cause color irregularities on your TV screen.

If howling occurs

Reposition the speakers or turn down the volume on the amplifier.

On placement

- Do not place the speakers in an inclined position.
- Do not place the speakers in locations that are:
 - Extremely hot or cold
 - Dusty or dirty
 - Very humid
 - Subject to vibrations
 - Subject to direct sunlight

On cleaning

Clean the speaker cabinets with a soft cloth lightly moistened with a mild detergent solution or water. Do not use any type of abrasive pad, scouring powder or solvent such as alcohol or benzine.

If you have any questions or problems concerning your speaker system, please consult your nearest Sony dealer.

Troubleshooting

Should you encounter a problem with your speaker system, check the following list and take the indicated measures. If the problem persists, consult your nearest Sony dealer.

There is no sound from the speaker system.

- Make sure all the connections have been correctly made.
- Make sure the volume on the amplifier has been turned up properly.
- Make sure the program source selector on the amplifier is set to the proper source.
- Check if headphones are connected. If they are, disconnect them.

There is distortion in the subwoofer sound output.

- Check if any sound-enhancing functions have been activated on the amplifier. If they have, turn them off.

There is hum or noise in the speaker output.

- Make sure all the connections have been correctly made.
- Make sure none of the audio components are positioned too close to the TV set.

The sound has suddenly stopped.

- Make sure all the connections have been correctly made. Contact between bare speaker wires at the speaker terminals may cause a short-circuit.
-

Specifications

For the U.S. model

AUDIO POWER SPECIFICATIONS

POWER OUTPUT AND TOTAL HARMONIC DISTORTION:

with 8 ohm loads both channels driven, from 20 - 150 Hz; rated 120 watts per channel minimum RMS power, with no more than 0.8% total harmonic distortion from 250 milliwatts to rated output.

SS-MS7 (front, center, and rear speakers)

Speaker system	2 way, magnetically shielded
Speaker units	
Tweeter:	1.9 cm (³ / ₄ in.), dome type
Woofer:	5 cm (2 in.) × 2, balanced drive type
Enclosure type	Bass reflex
Rated impedance	8 ohms
Power handling capacity	
Maximum input power:	140 W
Sensitivity level	87 dB (1 W, 1 m)
Frequency range	120 Hz - 40,000 Hz
Dimensions (w/h/d)	
When attached speaker grilles:	
Approx.	86 × 169 × 130 mm (3 ¹ / ₂ × 6 ³ / ₄ × 5 ¹ / ₈ in.) each
When attached to supplied speaker stand:	
Approx.	96 × 207 × 141 mm (3 ⁷ / ₈ × 8 ¹ / ₄ × 5 ⁵ / ₈ in.) each, (Front (and rear) speakers)
Approx.	169 × 131 × 144 mm (6 ³ / ₄ × 5 ¹ / ₄ × 5 ³ / ₄ in.), (Center speaker: pointed upwards)
Approx.	169 × 118 × 141 mm (6 ³ / ₄ × 4 ³ / ₄ × 5 ⁵ / ₈ in.), (Center speaker: pointed downwards)
Mass	
When attached speaker grilles:	
Approx.	1.3 kg (2 lb 14 oz) each
When attached to supplied speaker stand:	
Approx.	1.4 kg (3 lb 1 oz) each, (Front (and rear) speakers)
Approx.	1.4 kg (3 lb 1 oz), (Center speaker)

SA-WMS7 (subwoofer)

System

Speaker system	Active subwoofer, magnetically shielded
Speaker unit	Woofers: 20 cm (8 in.), cone type
Enclosure type	Advanced SAW type
Practical maximum output	120 W
Reproduction frequency range	24 Hz - 150 Hz

Inputs

LINE IN (input pin jack)
SPEAKER IN (input terminals)

Outputs

LINE OUT (output pin jack)
SPEAKER OUT (output terminals)

General

Power requirements

USA and Canada:	120 V AC, 60 Hz
Europe:	220 - 230 V AC, 50/60 Hz
Others:	220 - 240 V AC, 50/60 Hz

Power consumptions 80 W

Dimensions (w/h/d) Approx. 230 × 380 ×
470 mm (9¹/₈ × 15 ×
18³/₈ in.), including front
grille

Mass Approx. 17 kg
(37 lb 8 oz)

Supplied accessories

SA-VE705

- Speaker stands (for the front and rear speakers) (4)
- Speaker stand (for the center speaker) (1)
- Screws (for the speaker stands) (10)
- Washers (for the speaker stands) (10)
- Plates (for the front and rear speaker stands) (4)
- Speaker grilles (5)
- Hex wrench (1)
- Audio connecting cord (1)
- Speaker connecting cords, 2.5 m
(8 ft 2¹/₂ in.) (5)
- Speaker connecting cords, 10 m
(32 ft 9³/₄ in.) (2)

SA-VE702

- Speaker stands (for the front speakers) (2)
- Screws (for the speaker stands) (4)
- Washers (for the speaker stands) (4)
- Plates (for the front speaker stands) (2)
- Speaker grilles (2)
- Hex wrench (1)
- Audio connecting cord (1)
- Speaker connecting cords, 2.5 m
(8 ft 2¹/₂ in.) (4)

Design and specifications are subject to change without notice.

AVERTISSEMENT

Pour éviter tout risque de feu ou de choc électrique, ne pas exposer cet appareil à la pluie ou à l'humidité.

Pour éviter tout choc électrique, ne pas ouvrir le coffret. Confier l'entretien à un personnel qualifié.

N'installez pas l'appareil dans un espace confiné comme dans une bibliothèque ou un meuble encastré.

NOTICE POUR LES CLIENTS AU CANADA

ATTENTION

POUR PREVENIR LES CHOCS ELECTRIQUES, NE PAS UTILISER CETTE FICHE POLARISEE AVEC UN PROLONGATEUR, UNE PRISE DE COURANT OU UNE AUTRE SORTIE DE COURANT, SAUF SI LES LAMES PEUVENT ETRE INSEREES A FOND SANS EN LAISSER AUCUNE PARTIE A DECOUVERT.

Table des matières

Raccordement du système acoustique ..	4
Emplacement des enceintes	7
Ecoute du son	9
Réglage du son	10
Précautions	11
Guide de dépannage	12
Spécifications	12

A propos de ce manuel

FR

Les instructions de ce manuel concernent les systèmes Micro Satellite Sony SA-VE705 et SA-VE702.

Différences entre les systèmes

- SA-VE705

Le SA-VE705 est un système acoustique à 5.1 canaux, comprenant deux enceintes avant, deux enceintes arrière, une enceinte centrale et un caisson de grave. Ce système supporte les fonctions Digital Cinema Sound de Sony, Dolby* Pro Logic et Dolby Digital (AC-3) et est donc destiné à la reproduction du son cinématographique.

- SA-VE702

Le SA-VE702 comprend deux enceintes avant et un caisson de grave. Il est destiné à l'écoute de la musique.

* Fabriqué sous licence de Dolby Laboratories Licensing Corporation.

DOLBY, le symbole double-D , PRO LOGIC et Dolby Digital (AC-3) sont des marques de Dolby Laboratories Licensing Corporation.

Toute différence de fonctionnement est clairement indiquée dans le texte, par exemple, "SA-VE705 seulement".

Raccordement du système acoustique

Raccordez le système acoustique aux bornes d'enceintes de l'amplificateur.

Avant de raccorder les cordons, assurez-vous que tous les appareils (caisson de grave compris) sont hors tension.

Raccordement A (SA-VE705 seulement)

Cette configuration doit être utilisée lorsque l'amplificateur est raccordé à un lecteur DVD, un lecteur LD, un magnétoscope ou à un autre appareil vidéo.

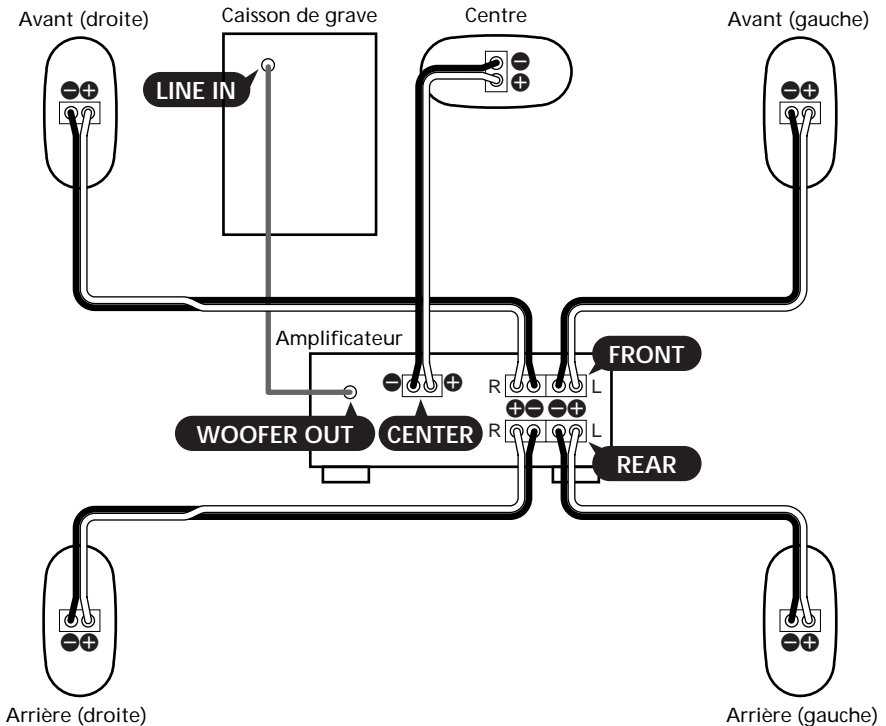

Fixez les enceintes satellites (avant, arrière et centrale) aux pieds d'enceintes fournis. Pour les détails, reportez-vous à "Positionnement des enceintes avant (et arrière)" à la page 7 et "Positionnement de l'enceinte centrale (SA-VE705 seulement)" à la page 8.

Connexion aux bornes (jacks)

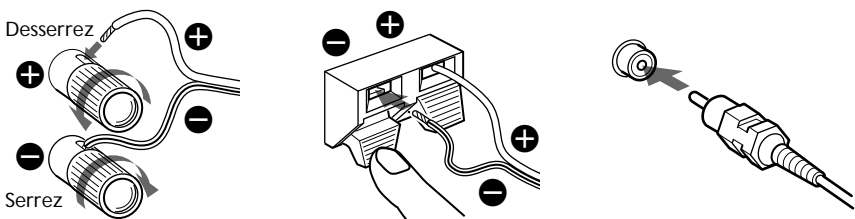

Raccordement B (SA-VE705 seulement)

Essayez cette configuration au lieu du "Raccordement A" dans les situations suivantes:

- l'amplificateur n'a pas de prises pour le raccordement d'un caisson de grave.
- vous voulez que le caisson de grave produise un son grave plus puissant.

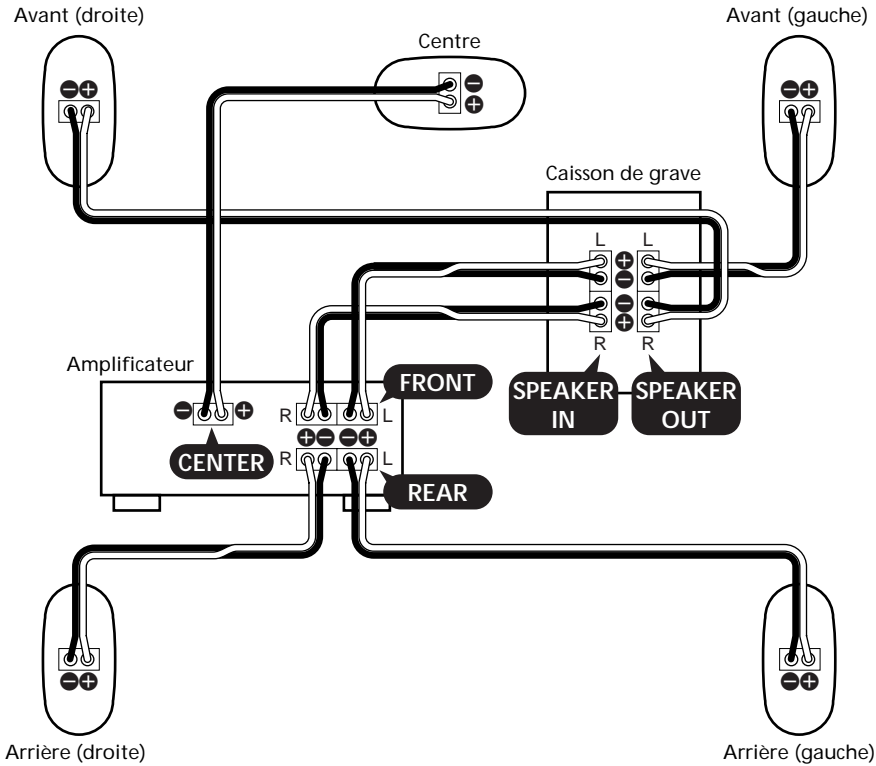

Fixez les enceintes satellites (avant, arrière et centrale) aux pieds d'enceintes fournis. Pour les détails, reportez-vous à "Positionnement des enceintes avant (et arrière)" à la page 7 et "Positionnement de l'enceinte centrale (SA-VE705 seulement)" à la page 8.

Connexion aux bornes

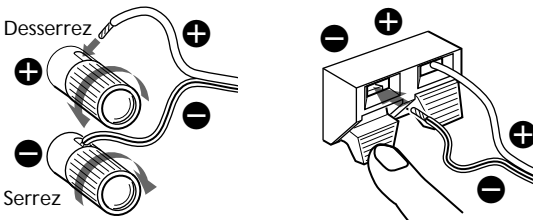

Raccordement du système acoustique (suite)

Raccordement C (SA-VE702 seulement)

Cette configuration doit être utilisée lorsque l'amplificateur est raccordé à un lecteur CD, une platine MD, une platine à cassette ou un autre appareil audio.

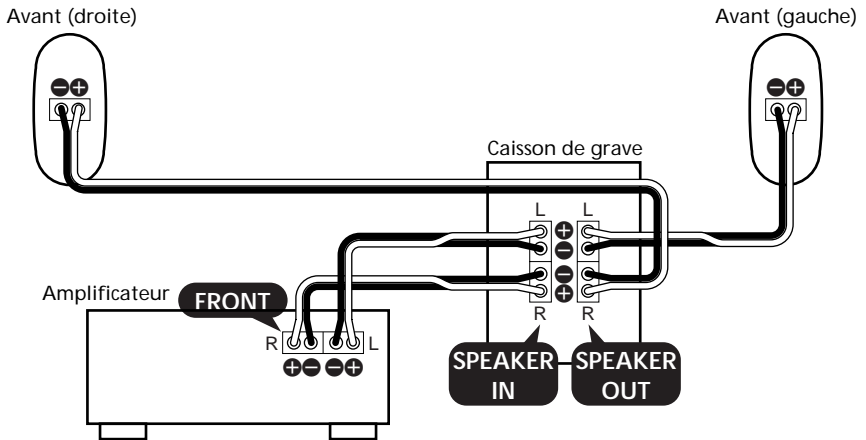

Fixez les enceintes avant aux pieds d'enceintes fournis. Pour les détails, reportez-vous à "Positionnement des enceintes avant (et arrière)" à la page 7.

Connexion aux bornes

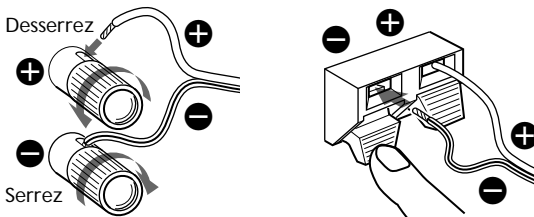

Remarques

- Assurez-vous que les bornes plus (+) et moins (-) des enceintes correspondent aux bornes plus (+) et (-) de l'amplificateur.
- Veillez à bien serrer les vis des bornes d'enceintes, car des vis desserrées peuvent être une source de bruit.
- Veillez à insérer à fond les fils dans les bornes. Le contact entre des fils d'enceintes nus au niveau des bornes peut causer un court-circuit.
- Ne raccordez pas le caisson de grave à la borne de sortie CENTER de l'amplificateur (qui est réservé au Dolby Pro Logic ou au Dolby Digital (AC-3)). Aucun son ne sera sinon fourni par le caisson de grave.
- Pour les connexions côté amplificateur, reportez-vous au manuel fourni avec l'amplificateur.

Conseil

Souvenez-vous que tous les fils rayés sont de polarité négative (-) et doivent être raccordés aux bornes d'enceintes moins (-).

Emplacement des enceintes

Positionnement de chaque enceinte

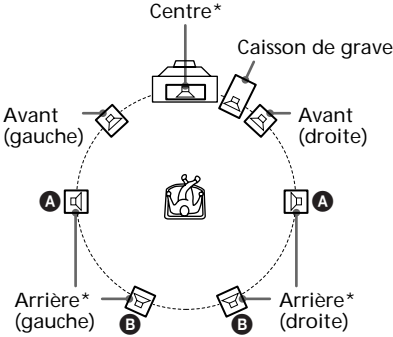

*SA-VE705 seulement

Chaque enceinte doit être dirigée vers la position d'écoute. L'effet surround sera bien meilleur si toutes les enceintes sont à égale distance de la position d'écoute.

Installez les enceintes avant à une distance correcte à droite et à gauche du téléviseur.

Installez le caisson de grave à droite ou à gauche du téléviseur.

Installez l'enceinte centrale sur le téléviseur au centre.

L'emplacement des enceintes arrière dépend en grande partie de la grandeur de la pièce.

Les enceintes arrière peuvent être installées sur les deux côtés de la position d'écoute **A** ou derrière la position d'écoute **B**.

Conseils

- Il est préférable de regarder les films dans une pièce ne produisant aucun écho (avec rideaux, par exemple).
- Il est préférable d'écouter la musique (surtout la musique classique) dans une pièce produisant un peu d'écho.
- Réglez la hauteur des enceintes avant de sorte qu'elles soient au niveau du centre de l'écran de télévision, comme indiqué ci-dessous.

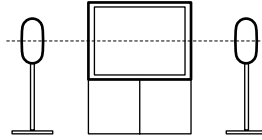

Positionnement des enceintes avant (et arrière)

Fixez les enceintes avant (et arrière) aux pieds d'enceintes fournis et placez-les aux endroits optimaux.

Pour les détails sur le positionnement des enceintes avant et arrière, reportez-vous à "Positionnement de chaque enceinte" sur cette page.

1 Détachez la plaque du pied.

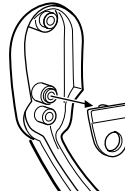

2 Faites passer le cordon d'enceinte dans l'orifice à l'arrière du pied et ressortir par l'orifice au centre du pied.

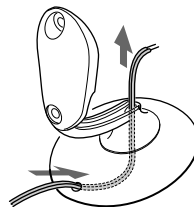

suite

Emplacement des enceintes (suite)

- 3 Séparez les fils du cordon d'enceinte et fixez le cordon au pied d'enceinte avec la plaque.

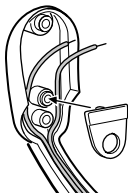

- 4 Raccordez le cordon d'enceinte à la borne d'enceinte.
Le cordon doit être inséré dans la rainure du pied.

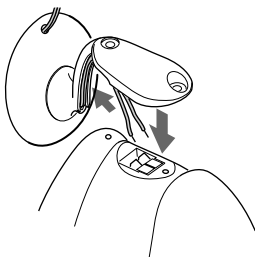

- 5 Avec la clé hexagonale, les deux vis et les rondelles fournies, fixez le haut-parleur au pied.

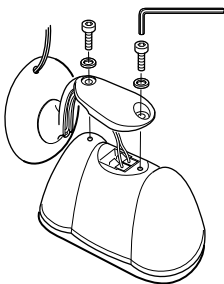

Remarques

- Ne pas détacher la grille d'enceinte fournie de l'enceinte lorsque vous fixez l'enceinte au pied.
- Ne pas toucher ni appuyer sur le couvercle au centre du haut-parleur d'aigu.

Positionnement de l'enceinte centrale (SA-VE705 seulement)

Fixez l'enceinte centrale au pied d'enceinte fourni et placez-la sur le poste de télévision. L'enceinte doit être dirigée directement vers l'auditeur pour obtenir un son de qualité optimale. Pour ce faire, ajustez l'angle du pied d'enceinte.

- 1 Faites passer le cordon d'enceinte dans l'orifice à l'arrière du pied et ressortir par l'orifice au centre du pied.

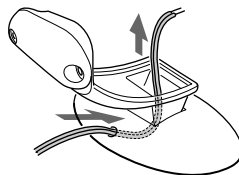

- 2 Raccordez le cordon d'enceinte à la borne d'enceinte.

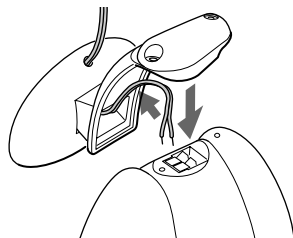

- 3** Avec la clé hexagonale, les deux vis et les rondelles fournies, fixez le haut-parleur au pied.

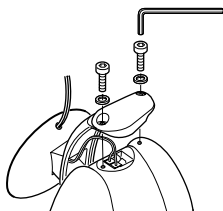

Remarques

- Ne pas détacher la grille d'enceinte fournie de l'enceinte lorsque vous fixez l'enceinte au pied.
- Ne pas toucher ni appuyer sur le couvercle au centre du haut-parleur d'aigu.

- 4** Ajustez l'angle du pied d'enceinte. Desserrez les deux vis sous la base pour ajuster l'angle. Resserrez-les lorsque l'angle est ajusté.

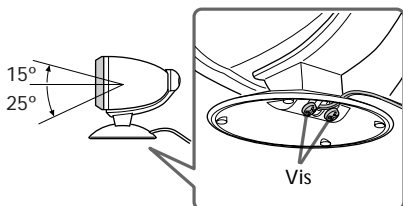

Pieds d'enceintes optionnels

Utilisez les pieds d'enceintes WS-FV10 (pieds de sol), WS-TV10 (pieds de téléviseur) ou WS-WV10 (pieds à fixation murale) optionnels (commercialisés dans certains pays seulement) qui offrent une plus grande flexibilité de positionnement.

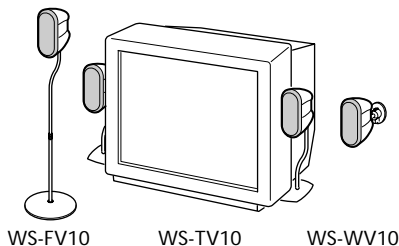

Ecoute du son

Panneau de commande du caisson de grave

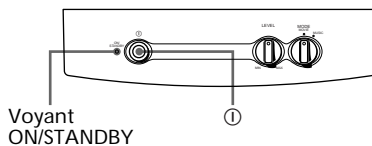

Réduisez d'abord le volume sur l'amplificateur. Le volume doit être réduit au maximum avant la lecture de la source.

- 1** Allumez l'amplificateur et sélectionnez la source.
- 2** Appuyez sur ① du caisson de grave.
Le voyant ON/STANDBY sur le caisson de grave s'allume en vert.
- 3** Reproduisez la source.

Le caisson de grave s'allume et s'éteint automatiquement

— Marche et arrêt automatiques

Si le caisson de grave est en service (c'est-à-dire le voyant ON/STANDBY est allumé en vert) mais qu'aucun signal n'est fourni pendant quelques minutes, le voyant ON/STANDBY deviendra rouge et le caisson de grave se mettra en mode d'économie d'énergie. Lorsqu'un signal est transmis au caisson de grave dans ce mode, le caisson s'allume automatiquement (fonction de marche/arrêt automatiques).

Pour mettre cette fonction hors service, réglez le commutateur POWER SAVE sur le panneau arrière sur OFF.

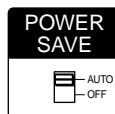

Remarque

Si vous réduisez trop le volume du caisson de grave, la fonction de marche/arrêt automatiques peut entrer en service et mettre le caisson en mode d'économie d'énergie.

Réglage du son

Le son peut être amélioré par un léger réglage du système.

Réglage du caisson de grave

Panneau de commande du caisson de grave

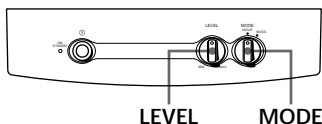

1 Réglez MODE en fonction de la source:

Source	MODE
DVD, LD, vidéocassette ou autre source vidéo	MOVIE
MD, CD, cassette ou autre source audio	MUSIC

2 Tournez la commande LEVEL pour ajuster le volume. Réglez le volume en fonction de la source.

Remarques

- Les fonctions d'amplification du son de certains amplificateurs peuvent causer de la distorsion sur le caisson de grave. Si le cas se présente, désactivez ces fonctions.
- Vous obtiendrez un son de bien meilleure qualité si vous n'augmentez pas trop le volume du caisson de grave.
- Pour accentuer le son grave du caisson de grave, effectuez le "Raccordement B" (voir page 5).

Réglage de l'amplificateur pour le visionnage de films (SA-VE705 seulement)

Pour le Dolby Digital (AC-3)

Si votre amplificateur est raccordé intérieurement ou extérieurement à un processeur Dolby Digital (AC-3), vous devrez utiliser le menu de configuration de l'amplificateur pour le paramétrage du système acoustique.

Consultez le tableau suivant pour les réglages appropriés. Pour les détails sur les réglages proprement dits, reportez-vous au manuel fourni avec l'amplificateur.

Lorsque le "Raccordement A" est utilisé

(Menu de réglage des enceintes)

Pour	Réglez sur
Enceintes avant	SMALL
Enceinte centrale	SMALL
Enceintes arrière	SMALL
Caisson de grave	ON (ou YES)

(Autre menu de réglage)

Menu	Réglez sur
LFE* MIX	-10 dB
BASS BOOST**	ON

* Effet de basse fréquence

**Fonction servant à amplifier le son grave

Lorsque le "Raccordement B" est utilisé

(Menu de réglage des enceintes)

Pour	Réglez sur
Enceintes avant	LARGE
Enceinte centrale	SMALL
Enceintes arrière	SMALL
Caisson de grave	OFF (ou NO)

(Autre menu de réglage)

Menu	Réglez sur
LFE MIX	-10 dB
BASS BOOST	ON

Précautions

Sécurité

- Avant de mettre le système en service, assurez-vous que sa tension de fonctionnement est identique à celle de l'alimentation secteur locale.
- Le système n'est pas isolé de la source d'alimentation secteur tant qu'il reste branché sur la prise murale, même s'il a été éteint.
- Débranchez le système s'il ne doit pas être utilisé pendant longtemps. Pour débrancher le cordon, tirez sur la fiche. Ne jamais tirer sur le cordon proprement dit.
- Si un liquide ou un solide pénètre dans le système, débranchez le cordon d'alimentation du système et faites vérifier le système par un professionnel avant de l'utiliser à nouveau.
- Le cordon d'alimentation secteur doit être remplacé seulement dans un centre de service compétent.

Fonctionnement

- Ne pas faire fonctionner le système acoustique continuellement à une puissance dépassant sa puissance d'entrée maximale.
- Si la polarité des liaisons d'enceintes n'est pas correcte, les graves seront faibles et la position des différents instruments de musique indistincte.
- Le contact entre les fils nus d'enceintes au niveau des bornes d'enceintes peut provoquer un court-circuit.
- Avant de raccorder les enceintes, éteignez l'amplificateur pour éviter d'endommager le système acoustique.

Si les couleurs sur l'écran de télévision sont anormales

Le système acoustique est isolé contre le magnétisme et peut être installé près d'un téléviseur. Cependant, avec certains téléviseurs, vous pourrez observer des anomalies de couleur.

Si les couleurs sont anormales...

- Eteignez le téléviseur et rallumez-le 15 à 30 minutes plus tard.

Si les couleurs restent anormales...

- Eloignez les enceintes du téléviseur.
- Tenez les aimants et autres sources de magnétisme à l'écart du système acoustique car ils peuvent provoquer des anomalies de couleurs sur l'écran de télévision.

Si un sifflement se produit

Repositionnez les enceintes ou réduisez le volume sur l'amplificateur.

Emplacement

- N'installez pas les enceintes sur un plan incliné.
- N'installez pas les enceintes aux endroits suivants:
 - Extrêmement chauds ou froids
 - Poussiéreux ou sales
 - Très humides
 - Sujets à des vibrations
 - Exposés à la lumière directe du soleil

Nettoyage

Nettoyez les coffrets d'enceintes avec un chiffon doux légèrement mouillé d'une solution détergente neutre ou d'eau.

Ne pas utiliser de tampons abrasifs, de poudre à récurer ni de solvants, comme l'alcool ou la benzine.

Pour toute question ou difficulté concernant votre système acoustique, veuillez consulter votre revendeur Sony.

Guide de dépannage

En cas de problème, veuillez vérifier les points de la liste suivante et prendre les mesures nécessaires. Si le problème persiste, consultez votre revendeur Sony.

Le système acoustique ne fournit aucun son.

- Assurez-vous que toutes les liaisons ont été effectuées correctement.
- Assurez-vous que le volume de l'amplificateur est réglé correctement.
- Assurez-vous que le sélecteur de source de l'amplificateur est réglé sur la source correcte.
- Vérifiez si un casque n'est pas raccordé et le cas échéant, débranchez-le.

Distorsion sur la sortie du caisson de grave.

- Vérifiez si une fonction d'amplification du son n'a pas été activée sur l'amplificateur et, le cas échéant, désactivez-la.

Bourdonnement ou bruit sur la sortie d'enceintes

- Assurez-vous que toutes les liaisons ont été effectuées correctement.
- Assurez-vous qu'aucun des appareils audio ne se trouve trop près du téléviseur.

Le son est coupé subitement.

- Assurez-vous que toutes les liaisons ont été effectuées correctement. Le contact entre des fils d'enceintes nus au niveau des bornes d'enceintes peut causer un court-circuit.
-

Spécifications

SS-MS7 (enceintes avant, centrale et arrière)

Système acoustique	2 voies, à blindage magnétique
Haut-parleurs	
Aigu:	1,9 cm (3/4 po.), à dôme
Grave:	5 cm (2 po.) × 2, à transducteur équilibré
Type de caisson	Bass-reflex
Impédance nominale	8 ohms
Tenue en puissance	
Capacité maximale:	140 watts
Niveau de sensibilité	87 dB (1 W, 1 m)
Plage de fréquences	120 Hz - 40.000 Hz
Dimensions (l/h/p)	
Avec la grille d'enceinte:	
Approx. 86 × 169 × 130 mm (3 1/2 × 6 3/4 × 5 1/8 po.)	chacune
Avec le pied d'enceinte fourni:	
Approx. 96 × 207 × 141 mm (3 7/8 × 8 1/4 × 5 5/8 po.)	chacune, (enceintes avant (et arrière))
Approx. 169 × 131 × 144 mm (6 3/4 × 5 1/4 × 5 3/4 po.)	(enceinte centrale: dirigée vers le haut)
Approx. 169 × 118 × 141 mm (6 3/4 × 4 3/4 × 5 5/8 po.)	(enceinte centrale: dirigée vers le bas)
Poids	
Avec la grille d'enceinte:	
Approx. 1,3 kg (2 li 14 on.)	chacune
Avec le pied d'enceinte fourni:	
Approx. 1,4 kg (3 li 1 on.)	chacune, (enceintes avant (et arrière))
Approx. 1,4 kg (3 li 1 on.)	(enceinte centrale)

SA-WMS7 (caisson de grave)

Système	Caisson de grave amplifié, à blindage magnétique
Haut-parleur	Grave : 20 cm (8 po.), à cône
Type de caisson	Nouveau type SAW
Puissance de sortie maximale	120 W
Plage de fréquences reproduites	24 Hz à 150 Hz
Entrées	
LINE IN (prise cinch d'entrée)	
SPEAKER IN (bornes d'entrée)	
Sorties	
LINE OUT (prise cinch de sortie)	
SPEAKER OUT (bornes de sortie)	
Généralités	
Alimentation	
Etats-Unis et Canada:	CA 120 V, 60 Hz
Europe:	CA 220 - 230 V, 50/60 Hz
Autres pays:	CA 220 - 240 V, 50/60 Hz
Consommation	80 W
Dimensions (l/h/p)	Approx. 230 × 380 × 470 mm (9 1/8 × 15 × 18 5/8 po.), avec grille avant
Poids	Approx. 17 kg (37 li. 8 on.)

Accessoires fournis

SA-VE705

Pieds d'enceinte

(pour les enceintes avant et arrière) (4)

Pied d'enceinte (pour l'enceinte centrale) (1)

Vis (pour les pieds d'enceintes) (10)

Rondelles (pour les pieds d'enceintes) (10)

Plaques (pour les pieds d'enceintes avant et arrière) (4)

Grilles d'enceintes (5)

Clé hexagonale (1)

Cordon de liaison audio (1)

Cordons d'enceintes, 2,5 m (8 pi. 2 1/2 po.) (5)

Cordons d'enceintes, 10 m (32 pi. 9 3/4 po.) (2)

SA-VE702

Pieds d'enceintes (pour les enceintes avant) (2)

Vis (pour les pieds d'enceintes) (4)

Rondelles (pour les pieds d'enceintes) (4)

Plaques (pour les pieds d'enceintes avant) (2)

Grilles d'enceintes (2)

Clé hexagonale (1)

Cordon de liaison audio (1)

Cordons d'enceintes, 2,5 m (8 pi. 2 1/2 po.) (4)

La conception et les spécifications peuvent être modifiées sans préavis.

