

# FM/AM Cassette Car Stereo

---

Operating Instructions \_\_\_\_\_ **GB**

Manual de instrucciones \_\_\_\_\_ **ES**

説明書 \_\_\_\_\_ **CT**

For installation and connections, see the supplied installation/connections manual.

Con respecto a la instalación y las conexiones, consulte el manual de Instalación/Conexiones suministrado.

この製品の取り付け、接続については、付属の取組み説明書をご覧ください。TMはソニーの登録商標です。© 2000 Sony Corporation

## XR-1100

---

## Welcome!

Thank you for purchasing the Sony Cassette Car Stereo. This unit lets you enjoy a variety of features.

---

## Features

### General

- **Built-in power amplifier (max. output: 45 W × 4 ch)** enables you to enjoy a 4-speaker system.
- **Digital 12-hour clock** provided (page 6).
- **D-BASS function** enables you to enjoy clear and powerful bass sounds (page 9).

### Cassette player section

**ATA (Automatic Tuner Activation)** for automatically turning on the tuner while fast-forwarding or rewinding a tape (page 7).

### Tuner section

- Up to 18 stations can be preset: 12 stations on FM and 6 stations on AM.
- **Automatic memory function** stores a total of 18 stations in memory quickly and easily (page 8).

## Precautions

- If your car was parked in direct sunlight resulting in a considerable rise in temperature inside the car, allow the unit to cool off before operating it.
- If no power is being supplied to the unit, check the connections first. If everything is in order, check the fuse.
- If no sound comes from the speakers of a 2-speaker system, set the fader control to the center position.
- If your car is equipped with a power antenna, note that it will be automatically extended while the unit is operating.

If you have any questions or problems concerning your unit that are not covered in this manual, please consult your nearest Sony dealer.

### To maintain high quality sound

If you have drink holders near your audio equipment, be careful not to splash juice or other soft drinks onto the car audio. Sugary residues on this unit or cassette tapes may contaminate the playback heads, reduce the sound quality, or prevent sound reproduction altogether.

Cassette cleaning kits cannot remove sugar from the tape heads.



## Notes on cassettes

### Cassette care

- Do not touch the tape surface of a cassette, as any dirt or dust will contaminate the heads.
- Keep cassettes away from equipment with built-in magnets such as speakers and amplifiers, as erasure or distortion on the recorded tape could occur.
- Do not expose cassettes to direct sunlight, extremely cold temperatures or moisture.
- When the tape is played back for a long period, the cassette may become warm because of the built-in power amplifier. This is not a sign of a malfunction.
- Slack in the tape may cause the tape to be caught in the machine. Before you insert the tape, use a pencil or similar object to turn the reel and take up any slack.

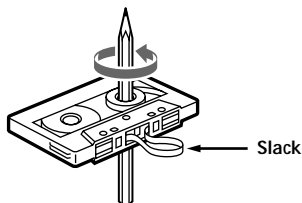

- Distorted cassettes and loose labels can cause problems when inserting or ejecting tapes. Remove or replace loose labels.



### Notes on cassette deck tape heads

- Long use of cassette tapes contaminates the tape head causing poor sound quality or complete sound dropout. Therefore, we recommend cleaning the tape head once a month or so with the separately available Sony Cassette Cleaning Set. If the sound does not improve after using a cleaning cassette, please consult your nearest Sony dealer.
- In case of old or inferior cassette tapes, the tape head gets contaminated much more quickly. Depending on the tape, one or two playbacks may cause poor sound.

### Cassettes longer than 90 minutes

The use of cassettes longer than 90 minutes is not recommended except for long continuous play. The tapes used for these cassettes are very thin and tend to be stretched easily. Frequent playing and stopping of these tapes may cause them to be pulled into the cassette deck mechanism.

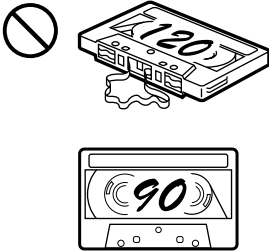

GB

## Table of Contents

Location of controls ..... 5

### Getting Started

Setting the clock ..... 6

### Cassette Player

Listening to a tape ..... 7

Ejecting the cassette ..... 7

Fast-winding the tape ..... 7

Radio reception during fast-forwarding or  
rewinding of a tape  
— ATA (Automatic Tuner Activation)  
function ..... 7

### Radio

Searching for stations automatically  
— Automatic tuning ..... 8

Tuning in by adjusting the frequency  
— Manual tuning ..... 8

Memorizing stations automatically  
— Automatic memory function ..... 8

Memorizing only the desired stations ..... 9

Receiving the memorized stations ..... 9

### Other Functions

Adjusting the sound characteristics ..... 9

Boosting the bass sound  
— D-Bass ..... 9

Attenuating the beep tone ..... 10

### Additional Information

Maintenance ..... 10

Dismounting the unit ..... 11

Specifications ..... 12

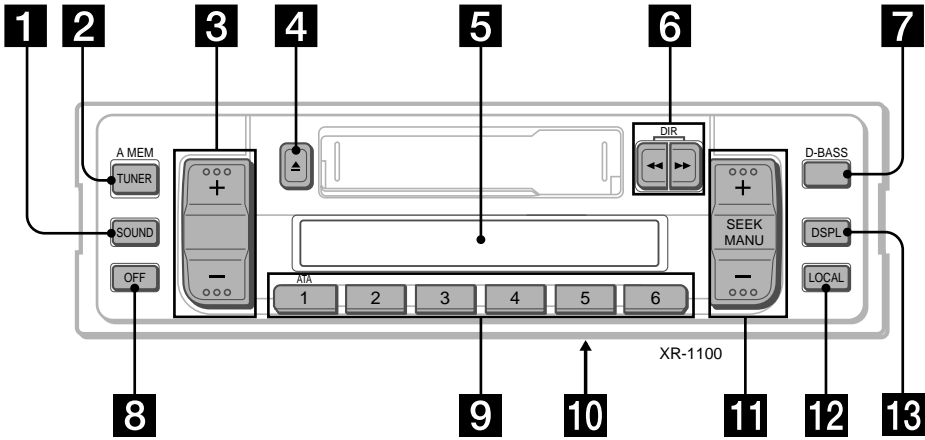

Troubleshooting guide ..... 13

# Location of controls



GB

Refer to the pages for further details.

- 1** SOUND (control mode select) button 6, 9, 10
- 2** TUNER/A MEM (radio on • band select/automatic memory) button 8, 9
- 3**  (volume/bass/treble/balance/fader control) buttons 6, 9
- 4**  (eject) button 7
- 5** Display window
- 6**  (fast winding)/DIR (tape transport direction change) buttons 7

- 7** D-BASS button 9
- 8** OFF button
- 9** During radio reception:  
Preset number buttons 9  
During tape playback:  
 (Automatic Tuner Activation) button 7
- 10** Frequency select switch (located on the bottom of the unit)  
See "Frequency select switch" in the Installation/Connections manual.
- 11** SEEK/MANU button 8
- 12** LOCAL (local seek) button 8
- 13** DSPL (display mode change/time set) button 6

# Getting Started

4 Press the **[DSPL]** button momentarily.

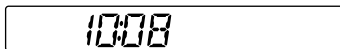

The clock activates.

## Note

The clock cannot be set unless the power is turned on. Set the clock after you turn on the radio, or during tape playback.

## Setting the clock

The clock has a 12-hour digital indication.

For example, setting it to 10:08

### 1 Display the time.

(Press the **[DSPL]** button during unit operation.)

### 2 Press the **[DSPL]** button for more than two seconds.

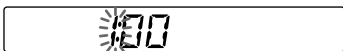

The hour digit blinks.

Set the hour digits.



to go forward

to go back

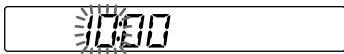

### 3 Press the **[SOUND]** button momentarily.



The minute digits blink.

Set the minute digits.



to go forward

to go back



# Cassette Player

## Listening to a tape

After inserting the cassette, playback will start automatically.

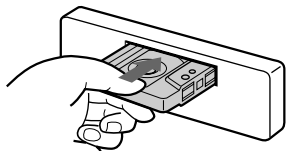

To change the tape direction, press both the ◀◀ and the ▶▶ buttons at the same time.



Indication of tape transport direction

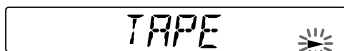

The side facing up is being played.

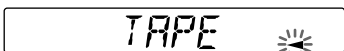

The side facing down is being played.

At the end of the tape, the playing direction will change automatically.





### Note

Before turning off the unit, eject the tape to avoid tape damage.

## Ejecting the cassette

Press the  button to stop playback and eject the cassette.

## Fast-winding the tape

Direction indicator*	To advance	To rewind
▶		
◀		

To resume playback, press the other fast-winding button partially until the locked button is released.

\* The ◀ or ▶ indicator will flash while fast-winding the tape.

## Radio reception during fast-forwarding or rewinding of a tape

— ATA (Automatic Tuner Activation) function

Press the  button during playback. → "ATA" appears on the display. When fast-forwarding or rewinding with the ◀◀ or ▶▶ button, the tuner will turn on automatically.

## Tuning in by adjusting the frequency — Manual tuning

### Searching for stations automatically

— Automatic tuning

- 1 Select the desired band.



FM1 → FM2 → AM → FM1

- 2 Press either side of the SEEK/MANU button momentarily to search for the next station (automatic tuning).



For higher frequencies

For lower frequencies

The scanning stops when a station is received. Press either side of the button repeatedly until the desired station is received.

*When an FM stereo programme with a sufficient signal strength is tuned in,*

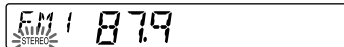

*the "STEREO" indication will appear.*

*To avoid the automatic tuning from stopping on stations too frequently, press the LOCAL button momentarily to get the "LCL" indication (local seek mode).*

*Only the stations with relatively strong signals will be tuned in. The local seek mode functions only when the automatic tuning is in operation.*

- 1 Select the desired band.



FM1 → FM2 → AM → FM1

- 2 Press and hold either side of the SEEK/MANU button. Release the button when the desired station is received.



For higher frequencies

For lower frequencies

### PREVENT ACCIDENTS!

While driving, use the automatic tuning and the memory preset tuning instead of the manual tuning.

## Memorising stations automatically

— Automatic memory function

Stations with the clearest reception are automatically searched and memorised on each band (FM1, FM2 and AM). Up to 6 stations on each band can be stored on the preset number buttons 1 to 6 in the order of band frequency.

- 1 Select the desired band.



FM1 → FM2 → AM → FM1

- 2 Press the TUNER/A MEM button for more than two seconds.



The unit will start scanning the selected band and automatically memorise the tuned stations on the preset number button 1 through 6.





## Memorising only the desired stations

- 1 Select the desired band.



FM1 → FM2 → AM → FM1

- 2 Tune in the station which you wish to store on the preset number button.

- 3 Press and hold the desired preset number button (  to  ) for about two seconds until you hear a beep tone.

The number of the pressed preset number button appears in the display window.

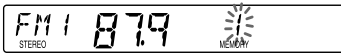

Up to 6 stations on each band (FM1, FM2 and AM) can be stored on the preset number buttons in the order of your choice. Therefore, 12 stations can be memorised on FM.

If you try to store another station on the same preset number button, the previously stored station will be erased.

## Receiving the memorised stations

- 1 Select the desired band.



FM1 → FM2 → AM → FM1

- 2 Press momentarily the preset number button on which the desired station is stored.

### Note



If you press the preset number button for more than two seconds, the currently received station will be memorised. To receive the previously memorised station, make sure that the preset number button is pressed only momentarily.

## Other Functions

### Adjusting the sound characteristics

- 1 Select the item you want to adjust by pressing the  button repeatedly.

BAS (bass) → TRE (treble) → BAL (balance) → FAD (fader) → VOL (volume) → BAS (bass)

- 2 Adjust the selected item by pressing either the  or  button.

Adjust within three seconds after selecting. (After three seconds the button will again serve as volume control button.)

### Boosting the bass sound

#### — D-Bass

You can enjoy clear and powerful bass sounds. The D-bass function boosts the low frequency and high frequency signal with a sharper curve than conventional bass boost.

You can hear the bass line more clearly even if the vocal sound is the same volume. You can emphasize and adjust the bass sound easily.

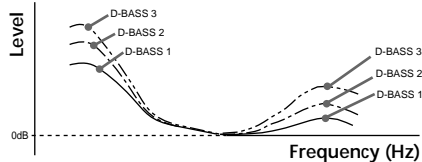

Press the  button repeatedly to select the desired bass curve.

As the D-BASS number increases so does the effect.

D-BASS 1 → D-BASS 2 → D-BASS 3 → no display (cancel)

### Note

The bass sound may distort at same volume. If the bass sound distorts, select less effective bass curve.

---

## Attenuating the beep tone

Press the **5** button while pressing the **SOUND** button.

To reactivate the beep tone, press these buttons once more.

## Additional Information

---

### Maintenance

#### Fuse replacement

When replacing the fuse, be sure to use one matching the amperage rating stated on the fuse. If the fuse blows, check the power connection and replace the fuse. If the fuse blows again after replacement, there may be an internal malfunction. In such a case, consult your nearest Sony dealer.

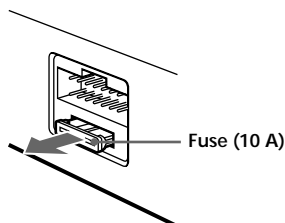

#### Warning

Never use a fuse with an amperage rating exceeding the one supplied with the unit as this could damage the unit.

## Dismounting the unit

- 1 Insert the supplied tool between the unit and the frame, and rotate 90° to release the hidden mounting spring. Repeat on the opposite side and remove the frame.

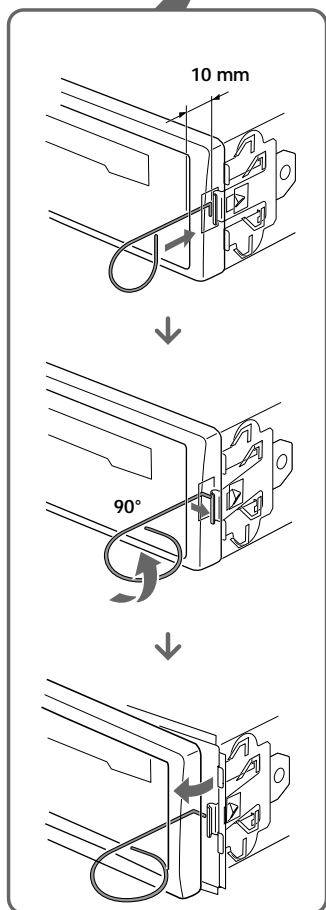
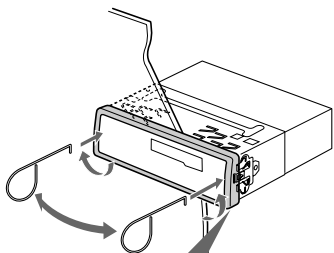

- 2 Insert a flathead screwdriver between the bracket and mounting spring. Gently pry the spring toward the unit while pulling the unit out a little. Repeat on the opposite side and remove the unit.

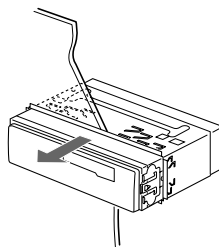
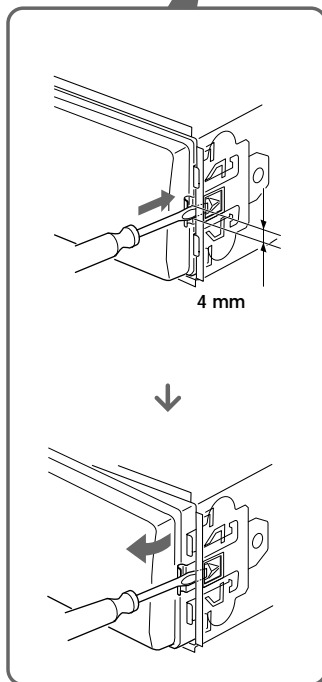
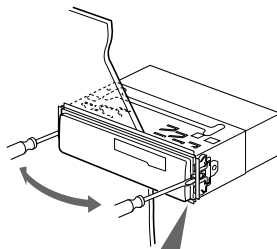

GB

Other Functions/Additional Information

# Specifications

## Cassette player section

Tape track	4-track 2-channel stereo
Wow and flutter	0.13 % (WRMS)
Frequency response	30 – 15,000 Hz
Signal-to-noise ratio	55 dB

## Tuner section

### FM

Tuning range	FM tuning interval: 50 kHz/200 kHz switchable 87.5 – 108.0 MHz (at 50 kHz step) 87.5 – 107.9 MHz (at 200 kHz step)
Antenna terminal	External antenna connector
Intermediate frequency	10.7 MHz
Usable sensitivity	9 dBf
Selectivity	75 dB at 400 kHz
Signal-to-noise ratio	65 dB (stereo), 68 dB (mono)
Harmonic distortion at 1 kHz	0.7% (stereo), 0.4% (mono)
Separation	35 dB at 1 kHz
Frequency response	30 – 15,000 Hz

### AM

Tuning range	AM tuning interval: 9 kHz/10 kHz switchable 531 – 1,602 kHz (at 9 kHz step) 530 – 1,710 kHz (at 10 kHz step)
Antenna terminal	External antenna connector
Intermediate frequency	10.71 MHz/450 kHz
Sensitivity	30 $\mu$ V

## Power amplifier section

Outputs	Speaker outputs (sure seal connectors)
Speaker impedance	4 – 8 ohms
Maximum power output	45 W $\times$ 4 (at 4 ohms)

## General

Output lead	Power aerial relay control lead
Tone controls	Bass $\pm$ 8 dB at 80 Hz Treble $\pm$ 8 dB at 10 kHz
Power requirements	12 V DC car battery (negative ground)
Dimensions	Approx. 188 $\times$ 58 $\times$ 177 mm (w/h/d) not incl. projecting parts and controls
Mounting dimension	Approx. 182 $\times$ 53 $\times$ 163 mm (w/h/d) not incl. projecting parts and controls
Mass	Approx. 1.2 kg
Supplied accessories	Parts for installation and connections (1 set)

*Design and specifications are subject to change without notice.*

# Troubleshooting guide

The following checklist will assist in the correction of most problems which you may encounter with your unit.

Before going through the checklist below, refer to the connection and operating procedures.

## General

Problem	Cause/Solution
No sound	<ul style="list-style-type: none"><li>• Adjust the volume with the  button.</li><li>• Set the fader control to the centre position for 2-speaker systems.</li></ul>

## Tape playback

Problem	Cause/Solution
The sound is distorted.	Contamination of the tape head. → Clean the head.

## Radio reception

Problem	Cause/Solution
Preset tuning is not possible.	<ul style="list-style-type: none"><li>• Memorize the correct frequency.</li><li>• The broadcast is too weak.</li></ul>
The stations cannot be received. The sound is hampered by noises.	Connect an power aerial control lead (blue) or accessory power supply lead (red) to the power supply lead of a car's aerial booster. (When your car has built-in FM/AM aerial in the rear/side glass only.)
Automatic tuning is not possible.	The broadcast is too weak. → Use the manual tuning.

GB

Additional Information

# ¡Bienvenido!

Enhorabuena por la adquisición de este reproductor de cassettes Sony. Esta unidad le permitirá disfrutar de varias funciones.

# Particularidades

## Generales

- **Amplificador de potencia incorporado (salida máx.: 45 W × 4 canales)** que le permitirá disfrutar de un sistema de 4 altavoces.
- **Reloj digital de 12 horas** incluido (página 6).
- **Función D-BASS** que le permitirá disfrutar de graves nítidos y potentes. (página 9)

## Sección del reproductor de cassettes

**Función de activación automática del sintonizador (ATA)**, que conecta automáticamente el sintonizador durante el avance rápido o el rebobinado de la cinta (página 7).

## Sección del sintonizador

- Posibilidad de memorización de hasta 18 emisoras: 12 para FM y 6 para AM.
- **Función de memoria automática**, que puede almacenar rápida y fácilmente un total de 18 emisoras en memoria (página 8).

## Precauciones

- Si aparca el automóvil bajo la luz solar directa y se produce un considerable aumento de temperatura en su interior, deje que la unidad se enfríe antes de utilizarla.
- Si la unidad no recibe alimentación, compruebe las conexiones en primer lugar. Si todo está en orden, examine el fusible.
- Si los altavoces no emiten sonido con un sistema de dos altavoces, ajuste el control de equilibrio en la posición central.
- Si el automóvil está equipado con antena motorizada, tenga en cuenta que la antena se extenderá automáticamente cuando la unidad comience a funcionar.

Si desea realizar alguna consulta o solucionar algún problema referentes a la unidad que no se mencionen en este manual, póngase en contacto con el proveedor Sony más próximo.

## Para mantener una alta calidad de sonido

Si existen soportes para bebidas cerca del equipo de audio, tenga cuidado de que no salpiquen zumos u otras bebidas dulces sobre el mismo, ya que la existencia de residuos azucarados en la unidad o en las cintas de cassette pueden ensuciar los cabezales de reproducción, reducir la calidad de sonido o eliminar el sonido de reproducción.

Los kits de limpieza para cassettes no eliminan las sustancias azucaradas de los cabezales de cinta.



## Notas sobre los cassettes

### Cuidados de los cassettes

- No toque la superficie de la cinta del cassette, ya que la suciedad o el polvo ensucian los cabezales.
- Mantenga los cassettes alejados de equipos provistos de imanes incorporados, como altavoces y amplificadores, ya que el sonido de la cinta grabada podría borrarse o distorsionarse.
- No exponga los cassettes a la luz solar directa, a temperaturas extremadamente frías ni a la humedad.
- Las cajas de los cassettes pueden calentarse cuando haya realizado la reproducción durante mucho tiempo debido al amplificador de potencia incorporado. Sin embargo, esto no significa mal funcionamiento.
- La existencia de holguras en la cinta puede provocar que ésta se enrede en el mecanismo. Antes de insertarla, utilice un lápiz u un objeto similar para girar la bobina y eliminar holguras.

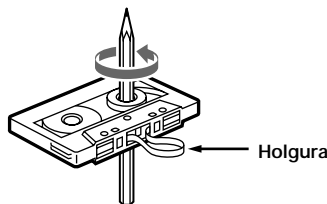

- Los cassettes deformados y las etiquetas mal adheridas pueden causar problemas al insertar o expulsar las cintas. Retire o adhiera con firmeza las etiquetas.



### Notas sobre los cabezales de cintas de cassette

- El uso durante largo tiempo de cintas de cassette ensucia el cabezal de cinta, causando un sonido de baja calidad o la supresión total del sonido. Por ello, se recomienda limpiar el cabezal de cinta una vez al mes, aproximadamente, con el kit de limpieza de cassette Sony, disponible por separado. Si la calidad del sonido no mejora después de usar un cassette limpiador, consulte a su proveedor Sony más cercano.
- Con cintas de cassette antiguas o de poca calidad, el cabezal de cinta se ensucia con mucha más rapidez. Dependiendo de la cinta, una o dos reproducciones de la misma podrían causar mala calidad de sonido.

## Cassettes de duración superior a 90 minutos

No se recomienda el uso de cassettes de duración superior a 90 minutos, salvo para reproducciones extensas y continuas. Las cintas utilizadas para estos cassettes son muy finas y tienden a estirarse con facilidad. Las operaciones frecuentes de reproducción y parada de estas cintas pueden causar que se enreden en el mecanismo de la platina de cassettes.

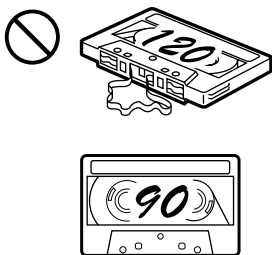

ES

## Indice

Localización de los controles ..... 5

## Procedimientos iniciales

Puesta en hora del reloj ..... 6

## Reproductor de cassettes

Escucha de la reproducción de cintas ..... 7

Extracción del cassette ..... 7

Para que la cinta avance rápidamente ..... 7

Radiorecepción durante el avance rápido o el rebobinado de una cinta

— Función de activación automática del sintonizador (ATA) ..... 7

## Radio

Búsqueda automática de emisoras

— Sintonía automática ..... 8

Sintonía mediante el ajuste de la frecuencia

— Sintonía manual ..... 8

Memorización automática de emisoras

— Función de memoria automática ..... 8

Memorización de las emisoras deseadas ..... 9

Recepción de emisoras memorizadas ..... 9

## Otras funciones

Ajuste de las características de sonido ..... 9

Refuerzo de los graves

— D-Bass ..... 9

Atenuación de los pitidos ..... 10

## Información complementaria

Mantenimiento ..... 10

Desmontaje de la unidad ..... 11

Especificaciones ..... 12

Guía para la solución de problemas ..... 13



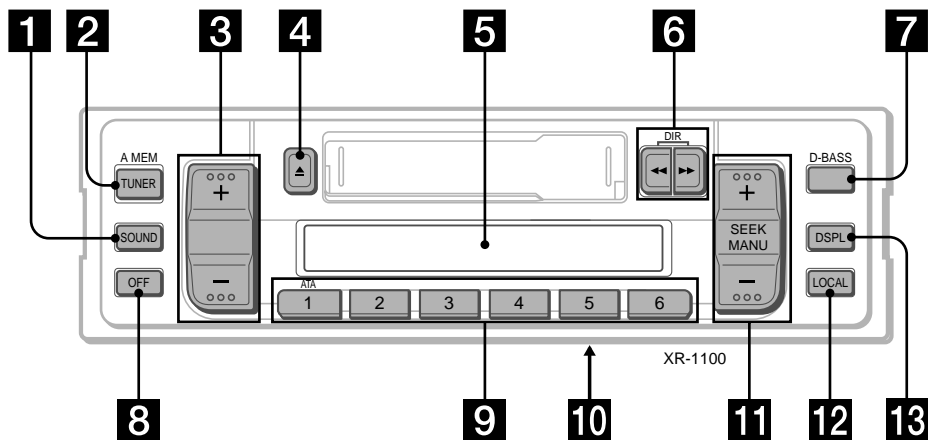

# Localización de los controles



Consulte las páginas indicadas para obtener más información.

**1** Tecla de selección de modo de control (SOUND) 6, 9, 10

**2** Tecla TUNER/A MEM (activación de radio • selección de banda/memoria automática) 8, 9

**3**   Teclas de volumen/graves/agudos/equilibrio/equilibrio entre los altavoces 6, 9

**4** Tecla de extracción del cassette ▲ 7

**5** Visualizador principal

**6** Teclas ◀◀/▶▶ (avance rápido)/DIR (cambio de sentido de transporte de cinta) 7

**7** Tecla de sonoridad (D-BASS) 9

**8** Tecla de desconexión (OFF)

**9** Durante la radiorecepción:  
Teclas numéricas de memorización de emisoras 9

Durante la reproducción de una cinta:

 Tecla de activación automática del sintonizador (ATA) 7

**10** Selector de frecuencia (situado en la base de la unidad)

Consulte "Selector de frecuencia" del manual de Instalación/Conexiones.

**11** Tecla de búsqueda/MANU (SEEK/MANU) 8

**12** Tecla de búsqueda local (LOCAL) 8

**13** Tecla de cambio de visualización/puesta en hora (DSPL) 6

# Procedimientos iniciales

4 Presione la tecla **DSPL** un instante.



El reloj comienza a funcionar.

## Nota

El reloj no podrá ponerse en hora a menos que conecte la alimentación de la unidad. Ponga en hora el reloj después de haber conectado la radio, o de haber iniciado la reproducción de una cinta.

## Puesta en hora del reloj

El reloj posee una indicación digital de 12 horas.

Por ejemplo, para ajustarlo a las 10:08

### 1 Muestre la hora.

(Presione la tecla **DSPL** durante el funcionamiento de la unidad.)

### 2 Presione la tecla **DSPL** durante más de dos segundos.



Los dígitos de la hora parpadean.

Ajuste los dígitos de la hora.



para avanzar

para retroceder

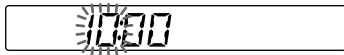

### 3 Presione la tecla **SOUND** un instante.



Los dígitos de los minutos parpadean.

Ajuste los dígitos de los minutos.



para avanzar

para retroceder



# Reproductor de cassettes

## Escucha de la reproducción de cintas

Después de insertar el cassette, la reproducción se iniciará automáticamente.

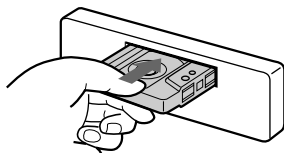

Para cambiar la dirección de la cinta, presione las teclas ◀◀ y ▶▶ al mismo tiempo.



Indicación del sentido de transporte de la cinta



Está reproduciéndose la cara superior del cassette.



Está reproduciéndose la cara inferior del cassette.

Al reproducir la cinta cambia el sentido de la misma automáticamente, cuando llega al final.





### Nota

Antes de desactivar la unidad, extraiga la cinta para evitar que se dañe.

## Extracción del cassette

Presione la tecla  para detener la reproducción y extraer el cassette.

## Para que la cinta avance rápidamente

Indicador de sentido*	Para hacer que avance	Para rebobinarla
▶		
◀		

Para reanudar la reproducción, presione la otra tecla de avance rápido hasta que se libere la tecla bloqueada.

\* Durante el bobinado rápido de la cinta parpadeará el indicador ◀◀ o ▶▶.

## Radiorecepción durante el avance rápido o el rebobinado de una cinta

— Función de activación automática del sintonizador (ATA)

Presione la tecla  durante la reproducción.

→ "ATA" aparece en el visualizador principal.

Al utilizar la tecla ◀◀ o ▶▶ para el avance rápido o el rebobinado de la cinta, el sintonizador se activará automáticamente.

## Búsqueda automática de emisoras — Sintonía automática

- 1 Seleccione la banda deseada.



FM1 → FM2 → AM → FM1

- 2 Presione cualquier lado de la tecla SEEK/MANU brevemente para buscar la siguiente emisora (sintonía automática).



Para frecuencias superiores

Para frecuencias inferiores

La exploración se detendrá cuando se reciba una emisora. Presione repetidamente cualquier lado de la tecla hasta recibir la emisora deseada.

*Cuando se sintonice un programa de FM de señal suficientemente intensa,*

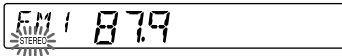

*aparecerá la indicación "STEREO".*

*Para evitar que la sintonía automática se pare con demasiada frecuencia en emisoras, presione ligeramente la tecla LOCAL a fin de obtener la indicación "LCL" (modo de búsqueda local).*

*De esta forma sólo se sintonizarán las emisoras de señal relativamente intensa. El modo de búsqueda local solamente funcionará cuando esté activada la sintonía automática.*

## Sintonía mediante el ajuste de la frecuencia

— Sintonía manual

- 1 Seleccione la banda deseada.



FM1 → FM2 → AM → FM1

- 2 Mantenga presionado cualquier lado de la tecla SEEK/MANU.

Suelte la tecla cuando se reciba la emisora deseada.



Para frecuencias superiores

Para frecuencias inferiores

### ¡PARA EVITAR ACCIDENTES!

Durante la conducción se recomienda emplear las funciones de sintonía automática y de sintonía de emisoras memorizadas en vez de la sintonía manual.

## Memorización automática de emisoras

— Función de memoria automática

Las emisoras de cada banda que se reciben con mayor claridad se localizan y se almacenan en la memoria de forma automática (FM1, FM2 y AM). Es posible almacenar un máximo de 6 emisoras de cada banda en las teclas numéricas de memorización de 1 a 6 por orden de frecuencia.

- 1 Seleccione la banda deseada.



FM1 → FM2 → AM → FM1

- 2 Presione la tecla TUNER/A MEM durante más de dos segundos.



La unidad iniciará la exploración de la banda seleccionada y memorizará las emisoras sintonizadas en las teclas numéricas de memorización de 1 a 6 automáticamente.

# Memorización de las emisoras deseadas

1 Seleccione la banda deseada.



FM1 → FM2 → AM → FM1

2 Sintonice la emisora que desee almacenar en la tecla numérica de memorización.

3 Mantenga presionada la tecla numérica de memorización deseada (  a  ) durante unos dos segundos hasta que oiga un pitido.

El número de la tecla numérica de memorización presionada aparecerá en el visualizador principal.

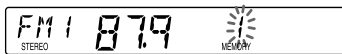

Podrá almacenar hasta 6 emisoras de cada banda (FM1, FM2 y AM) en las teclas numéricas de memorización en el orden que desee. De esta forma, es posible memorizar 12 emisoras de FM. Si intenta almacenar otra emisora en la misma tecla numérica de memorización, la emisora previamente almacenada se borrará.

# Recepción de emisoras memorizadas

1 Seleccione la banda deseada.



FM1 → FM2 → AM → FM1

2 Presione ligeramente la tecla numérica de memorización en la que está almacenada la emisora deseada.

### Nota



Si mantiene presionada una tecla numérica durante más de dos segundos, la emisora actualmente recibida se memorizará. Para recibir la emisora previamente memorizada, cerciórese de presionar ligeramente la tecla numérica de memorización.

# Otras funciones

## Ajuste de las características de sonido

1 Seleccione el elemento que desee ajustar presionando repetidamente la tecla .

BAS (graves) → TRE (agudos) → BAL (balance) → FAD (equilibrio) → VOL (volumen) → BAS (graves)

2 Ajuste el elemento seleccionado presionando la tecla  o .

Realice el ajuste antes de que transcurran tres segundos desde la selección (después de tres segundos, la tecla volverá a funcionar como tecla de control de volumen).

## Refuerzo de los graves

— D-Bass

Es posible disfrutar de graves nítidos e intensos. La función D-bass refuerza la señal de baja y alta frecuencia con una curva más marcada que la del refuerzo de graves convencional. Es posible escuchar la línea de graves con más nitidez aunque el sonido vocal tenga el mismo volumen. Los graves se pueden ajustar y enfatizar fácilmente.

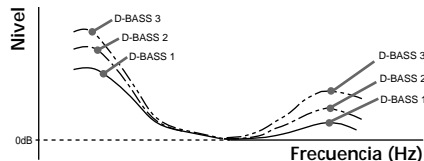

Presione  varias veces para seleccionar la curva de graves deseada.

El efecto aumenta a la par que el número de D-BASS.

D-BASS 1 → D-BASS 2 → D-BASS 3 → Nada (Cancelar)

### Nota

Los graves pueden distorsionarse con el mismo volumen. Si esto ocurre, seleccione una curva de graves menos efectiva.

## Atenuación de los pitidos

Presione la tecla **5** manteniendo presionada la tecla **SOUND**.

Para volver a activar los pitidos, presione de nuevo estas teclas.

## Información complementaria

### Mantenimiento

#### Sustitución del fusible

Al sustituir el fusible, asegúrese de utilizar uno que coincida con el amperaje indicado en dicho fusible. Si el fusible salta, compruebe la conexión de alimentación y sustitúyalo. Si después de sustituirlo vuelve a saltar, es posible que exista un funcionamiento interno defectuoso. En tal caso, póngase en contacto con el proveedor Sony más próximo.

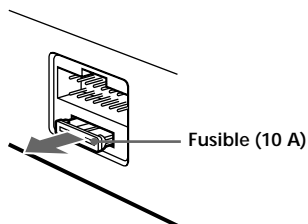

#### Advertencia

No utilice nunca un fusible con un amperaje superior al del suministrado con la unidad, ya que ésta podría dañarse.

## Desmontaje de la unidad

- 1 Inserte la herramienta suministrada entre la unidad y el marco, y gire 90° para soltar el resorte de montaje oculto. Repita esta operación en el lado opuesto y extraiga el marco.

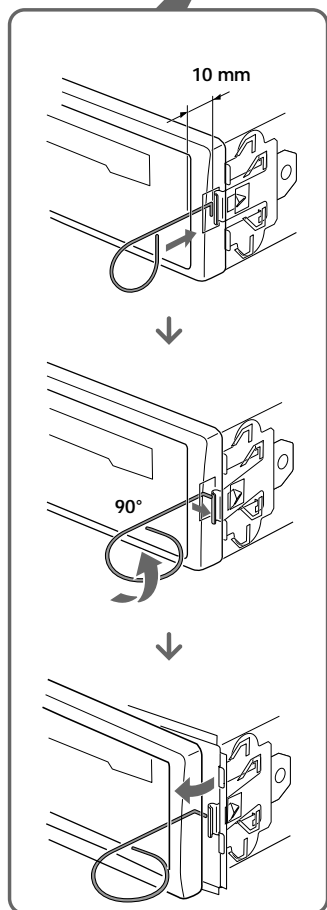
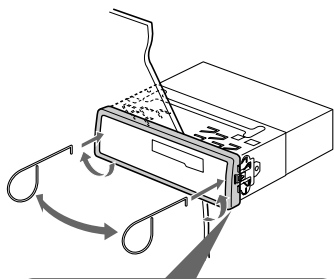

- 2 Inserte un destornillador de cabeza plana entre la abrazadera y el resorte de montaje. Haga palanca suavemente en el resorte hacia la unidad, mientras tira ligeramente de la unidad al mismo tiempo. Repita esta operación en el lado opuesto y extraiga la unidad.

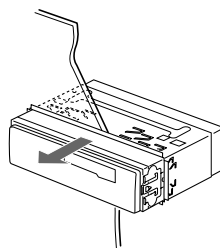
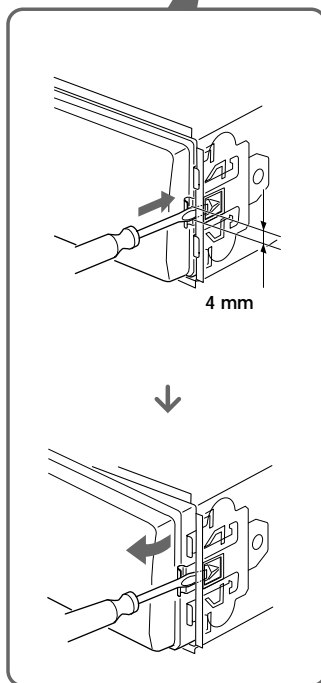
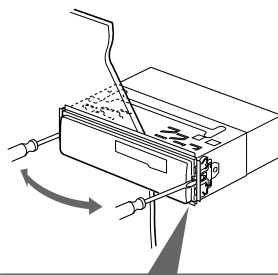

# Especificaciones

## Sección del reproductor de cassettes

Pistas de la cinta	4 pistas, 2 canales, estéreo
Fluctuación y trémolo	0,13 % (ponderación eficaz)
Respuesta de frecuencia	30 – 15.000 Hz
Relación señal-ruido	55 dB

## Sección del sintonizador

### FM

Gama de sintonización	Intervalo de sintonía de FM: 50 kHz/200kHz, conmutable 87,5 – 108,0 MHz (intervalo de 50 kHz) 87,5 – 107,9 MHz (intervalo de 200 kHz)
Terminal de antena	Conector para antena exterior
Frecuencia intermedia	10,7 MHz
Sensibilidad útil	9 dBf
Selectividad	75 dB a 400 kHz
Relación señal-ruido	65 dB (estéreo), 68 dB (monoaural)
Distorsión armónica a 1 kHz	0,7% (estéreo), 0,4% (monoaural)
Separación entre canales	35 dB a 1 kHz
Respuesta de frecuencia	30 – 15.000 Hz

### AM

Gama de sintonización	Intervalo de sintonía de AM: 9 kHz/10 kHz, conmutable 531 – 1.602 kHz (intervalo de 9 kHz) 530 – 1.710 kHz (intervalo de 10 kHz)
Terminal de antena	Conector para antena exterior
Frecuencia intermedia	10,71 MHz/450 kHz
Sensibilidad	30 µV

## Sección del amplificador de potencia

Salidas	Salidas para altavoces (conectores herméticos de seguridad)
Impedancia de los altavoces	4 – 8 ohmios
Salida máxima de potencia	45 W × 4 (a 4 ohmios)

## Generales

Conductor de salida	Conductor de control de relé para antena motorizada
Controles de tono	Graves ±8 dB a 80 Hz Agudos ±8 dB a 10 kHz
Alimentación	Batería de automóvil de 12 V CC (terminal de tierra negativo)
Dimensiones	Aprox. 188 × 58 × 177 mm (an/al/prf), excluyendo partes y controles salientes
Dimensiones de montaje	Aprox. 182 × 53 × 163 mm (an/al/prf), excluyendo partes y controles salientes
Masa	Aprox. 1,2 kg
Accesorios suministrados	Componentes de montaje y conexiones (1 juego)

*Diseño y especificaciones sujetos a cambio sin previo aviso.*



# Guía para la solución de problemas

La lista de comprobaciones siguiente le ayudará a solucionar la mayoría de los problemas que pueda encontrar con su unidad.

Antes de pasar a la lista de comprobaciones siguiente, repase los procedimientos de conexión y operación.

## Generales

Problema	Causa/Solución
Ausencia de sonido	<ul style="list-style-type: none"><li>• Ajuste el volumen con la tecla .</li><li>• Con un sistema de dos altavoces, ponga el control de equilibrio en la posición central.</li></ul>

## Reproducción de cintas

Problema	Causa/Solución
El sonido de reproducción se oye distorsionado.	El cabezal de la cinta está sucio. → Límpielo.

## Radiorecepción

Problema	Causa/Solución
No es posible sintonizar la emisora memorizada.	<ul style="list-style-type: none"><li>• Memorice la frecuencia correcta.</li><li>• La señal de radiodifusión es débil.</li></ul>
No es posible recibir la emisora. Los ruidos obstaculizan el sonido.	Conecte un cable de control de antena motorizada (azul) o un cable de fuente de alimentación auxiliar (rojo) al cable de fuente de alimentación del amplificador de antena del automóvil. (Sólo si el automóvil incorpora una antena de recepción de FM/AM en el cristal posterior/lateral.)
No es posible realizar la sintonía automática.	La señal de radiodifusión es débil. → Emplee la sintonía manual.

ES

Información complementaria

---

Sony  line <http://www.world.sony.com/>

---

Sony Corporation

