

TFT LCD Color Computer Display

Quick Setup Guide _____ **US**

Setup	2 (US)
Troubleshooting / Specifications	4 (US)

Guide de configuration rapide _____ **FR**

Installation	3 (FR)
Dépannage / Spécifications	4 (FR)

Guía de instalación rápida _____ **ES**

Instalación	3 (ES)
Resolución de problemas / Especificaciones	4 (ES)

快速操作指南 _____ **CS**

安装	2 (CS)
故障排除 / 规格	4 (CS)

SDM-HS53
SDM-HS73
SDM-HS93

WARNING

To prevent fire or shock hazard, do not expose the unit to rain or moisture.

Dangerously high voltages are present inside the unit. Do not open the cabinet. Refer servicing to qualified personnel only.

Precautions

Warning on power connections

- Use the supplied power cord. If you use a different power cord, be sure that it is compatible with your local power supply.

For the customers in the U.S.A.

If you do not use the appropriate cord, this monitor will not conform to mandatory FCC standards.

For the customers in the UK

If you use the monitor in the UK, be sure to use the appropriate UK power cord.

Example of plug types

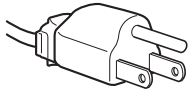

for 100 to 120 V AC

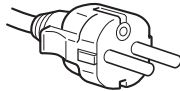

for 200 to 240 V AC

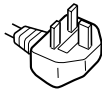

for 240 V AC only

The equipment should be installed near an easily accessible outlet.

Installation

Do not install or leave the monitor:

- In places subject to extreme temperatures, for example near a radiator, heating vent, or in direct sunlight. Subjecting the monitor to extreme temperatures, such as in an automobile parked in direct sunlight or near a heating vent, could cause deformations of the casing or malfunctions.
- In places subject to mechanical vibration or shock.
- Near any equipment that generates a strong magnetic field, such as a TV or various other household appliances.
- In places subject to inordinate amounts of dust, dirt, or sand, for example near an open window or an outdoor exit. If setting up temporarily in an outdoor environment, be sure to take adequate precautions against airborne dust and dirt. Otherwise irreparable malfunctions could occur.

Note on the LCD (Liquid Crystal Display)

Please note that the LCD screen is made with high-precision technology. However, black points or bright points of light (red, blue, or green) may appear constantly on the LCD screen, and irregular colored stripes or brightness may appear on the LCD screen. This is not malfunction.

(Effective dots: more than 99.99%)

To view the Operating Instructions on the CD-ROM

Note

To view the Operating Instructions on the CD-ROM, Macromedia Shockwave Player and Adobe Acrobat Reader (version 6.0 or later) must be installed on your computer. The "installs" folder on the CD-ROM contains the installation programs for them.

If you want to install those programs, open the "My Computer" and right-click on the CD-ROM drive, then select "Explore" and open the "installs" folder. (for Windows only)

If you are using a Macintosh computer:

Double-click on the CD-ROM icon to open the window, then double-click on the "MONITOR" icon.

To view the Operating Instructions

The Operating Instructions files are included in the supplied CD-ROM. Load the supplied CD-ROM into the CD-ROM drive of your computer. After a while, the introductory page of the CD-ROM will open automatically.

If the introductory page does not appear automatically, open the Operating Instruction file directly. (for Windows only)

- Open the "My Computer."
- Right-click the "CD-ROM" drive, and select "Explore."
- Open the "manuals" folder.
- Open the "HS" folder.
- Select and open the "HS_53_73_93_*.pdf."
(* in the file name stands for the language in which each PDF file is written. For example, HS_53_73_93_GB.pdf is written in British English.)

To exit from the CD-ROM

Click "EXIT/CD.ROM."

Setup

Unpacking

Make sure your carton contains everything listed below.

- LCD display
- Power cord
- HD15-HD15 video signal cable
- Cord strap
- Utility/Instruction Manual CD-ROM (utility software for Windows/Macintosh, Operating Instructions)
- Warranty card
- This Quick Setup Guide

Connecting your monitor

Connect your monitor to a computer or other equipment.

- Turn off the monitor, computer, and any other equipment before connecting them.
- Do not touch the pins of the video signal cable plug.

1 Remove the back cover.

2 Connect your monitor to a computer.

Connecting a Macintosh computer

Connect the supplied video signal cable to a video output connector on the computer. If necessary, use an adapter (not supplied). Connect the adapter to the computer before connecting the video signal cable.

3 Connect the supplied power cord to the monitor's AC IN connector.

4 Connect the power cord to a power outlet.

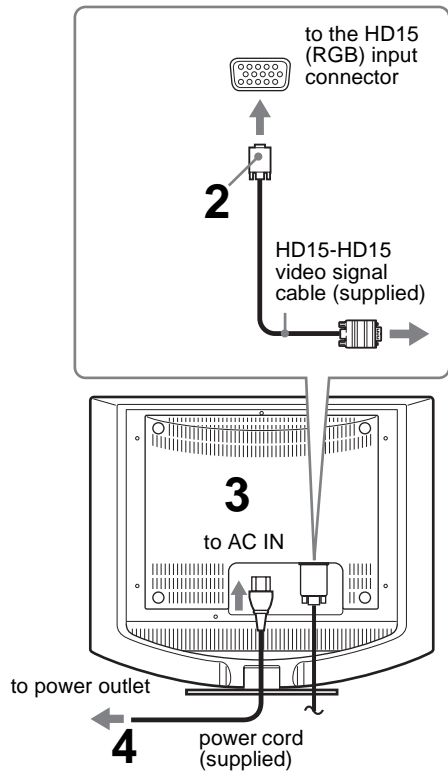
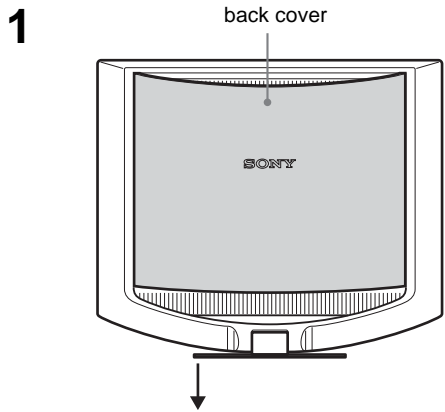

The illustration of the back of the monitor show here is that of the SDM-HS53. The same applies for the SDM-HS73/HS93 model.

Note

For details on securing the cords, refer to the Operating Instructions on the CD-ROM.

Turning on the monitor and computer

Turn on your monitor first, then a computer.

1 Press upward the  (power) switch on the front right of the monitor.

The  (power) indicator lights up in green.

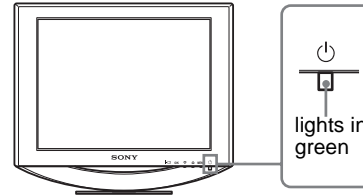

2 Turn on the computer.

Troubleshooting

Trouble symptoms and remedies (If no picture appears on the screen)



If no picture appears on the screen, check the following table for possible solutions. Then, if the problem persists, use the self-diagnosis function (page 5 (US)). If you are experiencing difficulties not listed below, refer to the Operating Instructions on the supplied CD-ROM. For problems caused by a computer or other equipment, refer to the user's manuals supplied with the respective items.

Symptom	Check these items
If the ⏻ (power) indicator is not lit, or if the ⏻ (power) indicator will not light up when the ⏻ (power) switch is pressed,	<ul style="list-style-type: none">• Check that the power cord is properly connected.• Check that the ⏻ (power) switch is in the "on" position.
If the ⏻ (power) indicator is green or flashing orange,	<ul style="list-style-type: none">• Use the self-diagnosis function (page 5 (US)).
If CABLE DISCONNECTED appears on the screen,	<ul style="list-style-type: none">• Check that the video signal cable is properly connected and all plugs are firmly seated in their sockets (page 2 (US)).• Check that the video input connector's pins are not bent or pushed in.• A non-supplied video signal cable is connected. If you connect a non-supplied video signal cable, CABLE DISCONNECTED may appear on the screen before entering the power saving mode. This is not a malfunction.
If NO INPUT SIGNAL appears on the screen, or the ⏻ (power) indicator is either orange or alternating between green and orange,	<ul style="list-style-type: none">• Check that the video signal cable is properly connected and all plugs are firmly seated in their sockets (page 2 (US)).• Check that the video input connector's pins are not bent or pushed in.■ Problems caused by a computer or other equipment connected, and not caused by the monitor• The computer is in the power saving mode. Try pressing any key on the keyboard or moving the mouse.• Check that your graphics board is installed properly.• Check that the computer's power is on.• Restart the computer.
If OUT OF SCAN RANGE appears on the screen,	<ul style="list-style-type: none">■ Problems caused by a computer or other equipment connected, and not caused by the monitor• Check that the video frequency range is within that specified for the monitor. If you replaced an old monitor with this monitor, reconnect the old monitor and adjust the computer's graphics board within the following ranges: Horizontal: 28 – 61 kHz (SDM-HS53), 28 – 80 kHz (SDM-HS73/HS93) Vertical: 48 – 75 Hz
If you are using Windows and replaced an old monitor with this monitor,	<ul style="list-style-type: none">• If you replaced an old monitor with this monitor, reconnect the old monitor and do the following. Select "SONY" from the "Manufacturers" list and select "SDM-HS53," "SDM-HS73" or "SDM-HS93" from the "Models" list in the Windows device selection screen. If the model name of this monitor does not appear in the "Models" list, try "Plug & Play."

Self-diagnosis function

This monitor is equipped with a self-diagnosis function. If there is a problem with your monitor or computer(s), the screen will go blank and the  (power) indicator will either light up in green or flash orange. If the function tells you the monitor may have a potential failure, consult your authorized Sony dealer.

If the picture disappears from the screen and the (power) indicator is green

- 1** Turn off the  (power) switch and disconnect the video signal cables from the monitor.
- 2** Turn the monitor on by pressing the  (power) switch.

If all four color bars appear (white, red, green, blue), the monitor is working properly. Reconnect the video input cables and check the condition of your computer(s).

If the color bars do not appear, there is a potential monitor failure.

If the picture disappears from the screen and the (power) indicator is flashing orange

Press the  (power) switch twice to turn the monitor off and then on.

If the  (power) indicator lights up green, the monitor is working properly.

If the  (power) indicator is still flashing, there is a potential monitor failure.

Displaying this monitor's information

While the monitor is receiving a video signal, press and hold the MENU button for more than 5 seconds until the information box appears.

Press the MENU button again to make the box disappear.

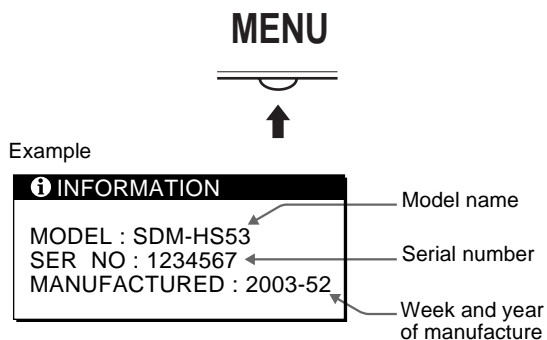

If any problem persists, call your authorized Sony dealer and give the following information:

- Model name: SDM-HS53 or SDM-HS73 or SDM-HS93
- Serial number
- Detailed description of the problem
- Date of purchase
- Name and specifications of your computer and graphics board

Specifications

SDM-HS53

LCD panel	Panel type: a-Si TFT Active Matrix Picture size: 15.0 inch
Input signal format	RGB operating frequency* Horizontal: 28 – 61 kHz Vertical: 48 – 75 Hz
Resolution	Horizontal: Max.1024 dots Vertical: Max.768 lines
Input signal levels	RGB video signal 0.7 Vp-p, 75 Ω positive SYNC signal TTL level, 2.2 kΩ positive or negative (Separate horizontal and vertical)
Power requirements	100 – 240 V, 50 – 60 Hz, Max. 0.6 A
Power consumption	Max. 25 W
Operating temperature	5 – 35°C
Dimensions (width/height/depth)	Display (upright): Approx. 390 × 342 × 185 mm (15 ³ / ₈ × 13 ¹ / ₂ × 7 ³ / ₈ inches)
Mass	Approx. 3.8 kg (8 lb. 6 oz.)
Plug & Play	DDC2B
Included items	See "Setup."

SDM-HS73/HS93

LCD panel	Panel type: a-Si TFT Active Matrix Picture size: 17.0 inch (SDM-HS73) Picture size: 19.0 inch (SDM-HS93)
Input signal format	RGB operating frequency* Horizontal: 28 – 80 kHz Vertical: 48 – 75 Hz
Resolution	Horizontal: Max.1280 dots Vertical: Max.1024 lines
Input signal levels	RGB video signal 0.7 Vp-p, 75 Ω positive SYNC signal TTL level, 2.2 kΩ positive or negative (Separate horizontal and vertical)
Power requirements	100 – 240 V, 50 – 60 Hz, Max. 1.0 A
Power consumption	Max. 45 W (SDM-HS73) Max. 50 W (SDM-HS93)
Operating temperature	5 – 35°C
Dimensions (width/height/depth)	Display (upright): Approx. 441 × 404 × 216 mm (17 ³ / ₈ × 16 × 8 ⁵ / ₈ inches) (SDM-HS73) Approx. 480 × 440 × 260 mm (19 × 17 ³ / ₈ × 10 ¹ / ₄ inches) (SDM-HS93)
Mass	Approx. 5.9 kg (13 lb. 0 oz.) (SDM-HS73) Approx. 7.1 kg (15 lb. 10 oz.) (SDM-HS93)
Plug & Play	DDC2B
Included items	See "Setup."
* Recommended horizontal and vertical timing condition	
• Horizontal sync width duty should be more than 4.8% of total horizontal time or 0.8 μs, whichever is larger.	
• Horizontal blanking width should be more than 2.5 μsec.	
• Vertical blanking width should be more than 450 μsec.	
Design and specifications are subject to change without notice.	

US

AVERTISSEMENT

Pour prévenir tout risque d'incendie ou d'électrocution, n'exposez jamais l'appareil à la pluie ou à l'humidité.

Des tensions extrêmement élevées sont présentes à l'intérieur de l'appareil. N'ouvrez jamais le boîtier de l'appareil. Confiez l'entretien à un technicien qualifié uniquement.

Précautions

Avertissement sur les raccordements d'alimentation

- Utilisez le cordon d'alimentation fourni. Si vous utilisez un cordon d'alimentation différent, assurez-vous qu'il est compatible avec la tension secteur locale.

Pour les clients aux Etats-Unis

Si vous n'utilisez pas le cordon approprié, ce moniteur ne sera pas conforme aux normes FCC obligatoires.

Pour les clients au Royaume-uni

Si vous utilisez le moniteur au Royaume-uni, veuillez utiliser le cordon d'alimentation adapté aux prises utilisées au Royaume-uni.

Exemples de types de fiches

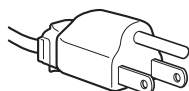

pour 100 à 120 V
CA



pour 200 à 240 V
CA

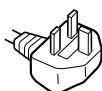

pour 240 V CA
uniquement

L'appareil doit être installé à proximité d'une prise de courant facile d'accès.

Installation

N'installez pas et ne laissez pas le moniteur :

- A des endroits exposés à des températures extrêmes, par exemple à proximité d'un radiateur, d'un conduit de chauffage ou exposés aux rayons directs du soleil. L'exposition du moniteur à des températures extrêmes, comme dans l'habitacle d'un véhicule garé en plein soleil ou à proximité d'un conduit de chauffage risque d'entraîner des déformations du boîtier ou des problèmes de fonctionnement.
- A des endroits soumis à des vibrations mécaniques ou à des chocs.
- A proximité d'appareils générant de puissants champs magnétiques, comme un téléviseur ou d'autres appareils électroménagers.
- A des endroits soumis à des quantités inhabituelles de poussière, de saletés ou de sable, par exemple à côté d'une fenêtre ouverte ou d'une porte donnant sur l'extérieur. En cas d'installation temporaire à l'extérieur, veillez à prendre les précautions requises contre la poussière et les saletés en suspension dans l'air, faute de quoi des dommages irréparables risquent de se produire.

Remarque sur l'écran à cristaux liquides (LCD - Liquid Crystal Display)

Veuillez noter que l'écran LCD est issu d'une technologie de haute précision. Toutefois, il est possible que des points noirs ou des points brillants de lumière (rouge, bleu ou vert) apparaissent en permanence sur l'écran LCD, ainsi que des bandes de couleurs irrégulières ou une certaine luminosité. Il ne s'agit pas d'un dysfonctionnement.

(Points effectifs : supérieurs à 99,99%)

Pour lire le mode d'emploi sur le CD-ROM

Remarque

Pour pouvoir lire le mode d'emploi figurant sur le CD-ROM, vous devez installer Macromedia Shockwave Player et Adobe Acrobat Reader (version 6.0 ou plus récente) sur votre ordinateur. Le dossier « installs » du CD-ROM contient les programmes d'installation de ces logiciels.

Si vous souhaitez installer ces programmes, ouvrez le « Poste de travail » et cliquez avec le bouton droit de la souris sur le lecteur de CD-ROM, sélectionnez ensuite « Explore », puis ouvrez le dossier « installs ». (Pour Windows uniquement)

Si vous utilisez un ordinateur Macintosh :

Double-cliquez sur l'icône du CD-ROM pour ouvrir la fenêtre, puis double-cliquez sur l'icône « MONITOR ».

Pour afficher le mode d'emploi

Les fichiers du Mode d'emploi sont inclus sur le CD-ROM fourni. Chargez ce dernier dans le lecteur de CD-ROM de votre ordinateur. Après quelques instants, la page d'accueil du CD-ROM s'ouvre automatiquement.

Si cette page n'apparaît pas automatiquement, ouvrez directement le fichier du Mode d'emploi. (Pour Windows uniquement)

- Ouvrez « Poste de travail ».
- Cliquez sur le lecteur « CD-ROM » avec le bouton droit de la souris, puis sélectionnez « Explore ».
- Ouvrez le dossier « manuals ».
- Ouvrez le dossier « HS ».
- Sélectionnez et ouvrez le fichier « HS_53_73_93_FR.pdf ».

Pour quitter le CD-ROM

Cliquez sur « EXIT/CD.ROM ».

Installation

Déballage

Assurez-vous que votre emballage contient tous les éléments énumérés ci-dessous.

- Ecran LCD
- Cordon d'alimentation
- Câble de signal vidéo HD15-HD15
- Sangle
- CD-ROM d'utilitaire et mode d'emploi (logiciel utilitaire pour Windows et Macintosh, mode d'emploi)
- Carte de garantie
- Le présent guide de configuration rapide

Branchement du moniteur

Raccordez votre moniteur à un ordinateur ou à un autre appareil.

- **Eteignez le moniteur, l'ordinateur et tout autre appareil avant d'effectuer le raccordement.**
- **Ne touchez pas les broches de la fiche du câble de signal vidéo.**

- 1 Retirez le panneau arrière.**
- 2 Raccordez votre moniteur à un ordinateur.**

Raccordement à un ordinateur Macintosh

Raccordez le câble de signal vidéo fourni à un connecteur de sortie vidéo sur l'ordinateur. Si nécessaire, utilisez un adaptateur (non fourni). Raccordez l'adaptateur à l'ordinateur avant de raccorder le câble de signal vidéo.

- 3 Raccordez le cordon d'alimentation fourni au connecteur AC IN du moniteur.**
- 4 Raccordez le cordon d'alimentation secteur à une prise secteur.**

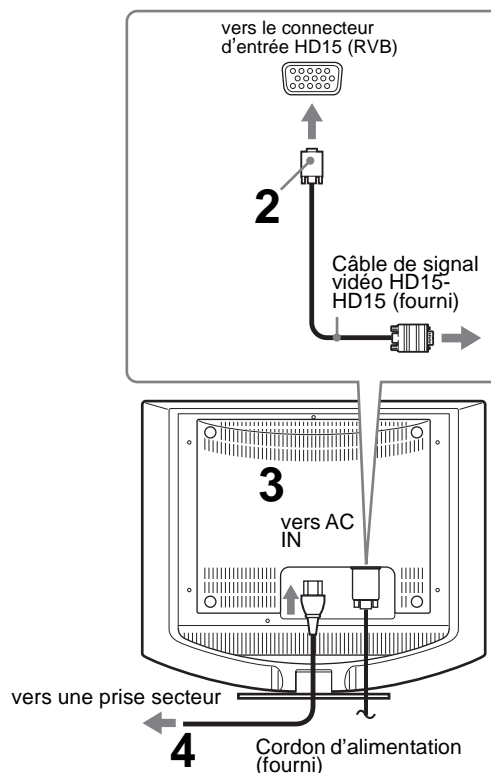
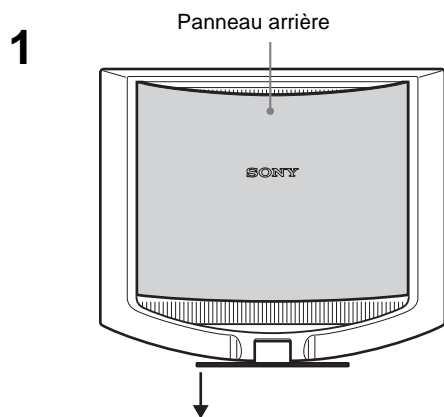



Cette illustration est celle de la face arrière du moniteur SDM-HS53. Il en est de même pour le modèle SDM-HS73/HS93.

Remarque

Pour de plus amples informations sur la fixation des cordons, reportez-vous au mode d'emploi sur le CD-ROM.

Mise sous tension du moniteur et de l'ordinateur

Mettez d'abord votre moniteur sous tension, puis l'ordinateur.

- 1 Appuyez sur le commutateur  (alimentation) situé à droite de la face avant du moniteur.**
Le voyant d'alimentation  s'allume en vert.

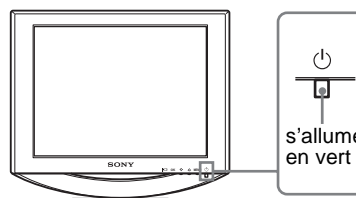







- 2 Mettez l'ordinateur sous tension.**

Dépannage

Problèmes et solutions (si aucune image n'apparaît à l'écran)

Si aucune image n'apparaît à l'écran, recherchez une solution possible dans le tableau suivant. Si le problème persiste, utilisez la fonction d'autodiagnostic (page 5 (FR)). Si vous rencontrez des problèmes qui ne sont pas abordés ci-dessous, reportez-vous au mode d'emploi sur le CD-ROM fourni. Si les problèmes sont causés par l'ordinateur ou un autre appareil, reportez-vous au mode d'emploi fourni avec l'appareil concerné.

Problème	Vérifiez les points suivants
Si le voyant d'alimentation  n'est pas allumé ou si le voyant d'alimentation  ne s'allume pas lorsque vous appuyez sur le commutateur d'alimentation  ,	<ul style="list-style-type: none">• Vérifiez que le cordon d'alimentation est correctement raccordé.• Vérifiez que le commutateur d'alimentation  est réglé sur « on » (marche).
Si le voyant d'alimentation  est vert ou s'il clignote en orange,	<ul style="list-style-type: none">• Utilisez la fonction d'autodiagnostic (page 5 (FR)).
Si CABLE PAS CONNECTÉ apparaît sur l'écran,	<ul style="list-style-type: none">• Vérifiez que le câble de signal vidéo est correctement raccordé et que toutes les fiches sont correctement branchées dans leur prise (page 3 (FR)).• Vérifiez que les broches du connecteur d'entrée vidéo ne sont pas pliées ou enfoncées.• Un câble de signal vidéo non fourni est raccordé. Si vous raccordez un câble de signal vidéo non fourni, l'indication CABLE PAS CONNECTÉ peut apparaître sur l'écran avant le passage en mode d'économie d'énergie. Il ne s'agit pas d'un problème de fonctionnement.
Si l'indication PAS ENTREE VIDEO apparaît sur l'écran ou si le voyant d'alimentation  est orange ou alterne entre le vert et le orange,	<ul style="list-style-type: none">• Vérifiez que le câble de signal vidéo est correctement raccordé et que toutes les fiches sont correctement branchées dans leur prise (page 3 (FR)).• Vérifiez que les broches du connecteur d'entrée vidéo ne sont pas pliées ou enfoncées.■ Problèmes causés par un ordinateur ou un autre appareil raccordé et non par le moniteur• L'ordinateur est en mode d'économie d'énergie. Appuyez sur une touche quelconque du clavier ou déplacez la souris.• Vérifiez que votre carte graphique est correctement installée.• Vérifiez que l'alimentation de l'ordinateur est activée.• Redémarrez l'ordinateur.
Si HORS PLAGE DE BALAYAGE apparaît à l'écran,	<ul style="list-style-type: none">■ Problèmes causés par un ordinateur ou un autre appareil raccordé et non par le moniteur• Vérifiez que la plage de fréquence vidéo est comprise dans la plage spécifiée pour le moniteur. Si vous avez remplacé un ancien moniteur par ce moniteur, rebranchez l'ancien, puis ajustez la carte graphique de l'ordinateur dans les plages suivantes : Horizontale : 28 à 61 kHz (SDM-HS53), 28 à 80 kHz (SDM-HS73/HS93) Verticale : 48 à 75 Hz
Si vous utilisez Windows et que vous remplacez un ancien moniteur par celui-ci,	<ul style="list-style-type: none">• Si vous avez remplacé votre ancien moniteur par ce moniteur, rebranchez l'ancien moniteur et suivez la procédure suivante. Sélectionnez « SONY » dans la liste « Fabricants » et sélectionnez « SDM-HS53 », « SDM-HS73 » ou « SDM-HS93 » dans la liste « Modèles » dans l'écran de sélection de périphériques Windows. Si le nom du modèle ne se trouve pas dans la liste « Modèles », essayez « Plug & Play ».

Fonction d'autodiagnostic

Ce moniteur est équipé d'une fonction d'autodiagnostic. En cas de problème avec le moniteur ou l'ordinateur, rien n'est affiché à l'écran et le voyant d'alimentation  s'allume en vert ou clignote en orange. Si la fonction d'autodiagnostic indique que le moniteur est peut-être en panne, consultez votre revendeur Sony.

Si l'image disparaît de l'écran et que le voyant (alimentation) est vert

1 Désactivez le commutateur d'alimentation  et débranchez les câbles de signaux vidéo du moniteur.

2 Mettez le moniteur sous tension en appuyant sur le commutateur d'alimentation .

Si les quatre barres de couleur apparaissent (blanche, rouge, verte et bleue), le moniteur fonctionne correctement. Rebranchez les câbles d'entrée vidéo et contrôlez le statut de votre/vos ordinateur(s).

Si les barres de couleurs n'apparaissent pas, le moniteur est peut-être en panne.

Si l'image disparaît de l'écran et que le voyant (alimentation) est orange

Appuyez deux fois sur le commutateur d'alimentation  pour mettre le moniteur hors tension puis sous tension.

Si le voyant d'alimentation  s'allume en vert, le moniteur fonctionne correctement.

Si le voyant d'alimentation  continue à clignoter, le moniteur est peut-être en panne.

Affichage des informations du moniteur

Lorsque le moniteur reçoit un signal vidéo, appuyez sur la touche MENU et maintenez-la enfoncée pendant plus de 5 secondes jusqu'à ce que la boîte de dialogue d'informations s'affiche.

Appuyez de nouveau sur la touche MENU pour faire disparaître la boîte de dialogue.

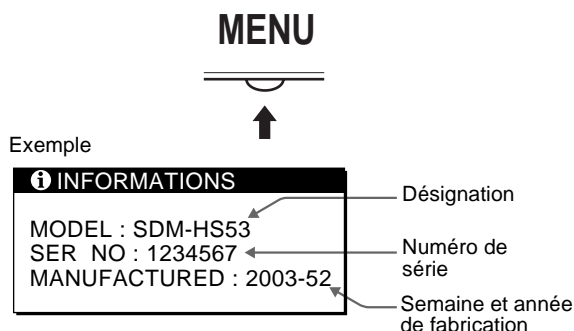

Si le problème persiste, contactez votre revendeur Sony agréé et fournissez-lui les informations suivantes :

- Désignation : SDM-HS53, SDM-HS73 ou SDM-HS93
- Numéro de série
- Description détaillée du problème
- Date d'achat
- Nom et spécifications de votre ordinateur et de votre carte graphique

Spécifications

SDM-HS53

Panneau LCD	Type de panneau : a-Si TFT à matrice active Taille de l'image : 15,0 pouces
Format du signal d'entrée	Fréquence opérationnelle RVB* Horizontale : 28 – 61 kHz Verticale : 48 – 75 Hz
Résolution	Horizontale : Max.1024 points Verticale : Max.768 lignes
Niveaux des signaux d'entrée	Signal vidéo RVB 0,7 Vp-p, 75 ohms, positif Signal SYNC Niveau TTL, 2,2 kohms, positif ou négatif (Synchronisation horizontale et verticale séparée)
Puissance de raccordement	100 – 240 V, 50 – 60 Hz, Max. 0,6 A
Consommation électrique	Max. 25 W
Température de fonctionnement	5 – 35°C
Dimensions (largeur/hauteur/profondeur)	Ecran (verticalement) : Approx. 390 × 342 × 185 mm (15 ³ / ₈ × 13 ¹ / ₂ × 7 ³ / ₈ pouces)
Masse	Approx. 3,8 kg (8 lb 6 oz)
Plug & Play	DDC2B
Pièces comprises	Voir « Installation ».

SDM-HS73/HS93

Panneau LCD	Type de panneau : a-Si TFT à matrice active Taille de l'image : 17,0 pouces (SDM-HS73) Taille de l'image : 19,0 pouces (SDM-HS93)
Format du signal d'entrée	Fréquence opérationnelle RVB* Horizontale : 28 – 80 kHz Verticale : 48 – 75 Hz
Résolution	Horizontale : Max.1280 points Verticale : Max.1024 lignes
Niveaux des signaux d'entrée	Signal vidéo RVB 0,7 Vp-p, 75 ohms, positif Signal SYNC Niveau TTL, 2,2 kohms, positif ou négatif (Synchronisation horizontale et verticale séparée)
Puissance de raccordement	100 – 240 V, 50 – 60 Hz, Max. 1,0 A
Consommation électrique	Max. 45 W (SDM-HS73) Max. 50 W (SDM-HS93)
Température de fonctionnement	5 – 35°C
Dimensions (largeur/hauteur/profondeur)	Ecran (verticalement) : Approx. 441 × 404 × 216 mm (17 ³ / ₈ × 16 × 8 ⁵ / ₈ pouces) (SDM-HS73) Approx. 480 × 440 × 260 mm (19 × 17 ³ / ₈ × 10 ¹ / ₄ pouces) (SDM-HS93)
Masse	Approx. 5,9 kg (13 lb 0 oz) (SDM-HS73) Approx. 7,1 kg (15 lb 10 oz) (SDM-HS93)
Plug & Play	DDC2B
Pièces comprises	Voir « Installation ».

- * Condition de synchronisation horizontale et verticale recommandée
 - La largeur de synchronisation horizontale doit être supérieure de plus de 4,8% à la durée horizontale totale ou 0,8 µs, suivant la plus grande valeur.
 - La largeur de suppression horizontale doit être supérieure à 2,5 µs.
 - La largeur de suppression verticale doit être supérieure à 450 µs.

La conception et les spécifications sont sujettes à modifications sans préavis.

ADVERTENCIA

Para evitar el riesgo de incendios o de electrocución, no exponga la unidad a la lluvia ni a la humedad.

La tensión existente dentro de la unidad es muy elevada y puede resultar peligrosa. No abra el aparato. Solicite asistencia técnica únicamente a personal cualificado.

Precauciones

Advertencia sobre la conexión de la alimentación

- Utilice el cable de alimentación suministrado. En caso de utilizar un cable de alimentación distinto, asegúrese de que sea compatible con el suministro eléctrico local.

Para los clientes en los EE.UU.

Si no utiliza el cable adecuado, este monitor no cumplirá con las normas obligatorias de la FCC.

Para los clientes en el Reino Unido

Si utiliza el monitor en el Reino Unido, asegúrese de utilizar el cable de alimentación adecuado para este país.

Ejemplo de tipos de enchufe

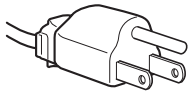

para CA de 100 a 120 V

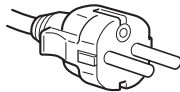

para CA de 200 a 240 V

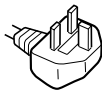

sólo para CA de 240 V

El equipo debe instalarse cerca de una toma de corriente de fácil acceso.

Instalación

No instale ni deje el monitor:

- En lugares expuestos a temperaturas extremas, por ejemplo cerca de un radiador, una salida de aire caliente o bajo la luz solar directa. Si lo expone a temperatura extremas, como en un automóvil bajo la luz solar directa o cerca de una salida de aire caliente, pueden producirse deformaciones del exterior o fallos de funcionamiento.
- En lugares expuestos a vibraciones mecánicas o golpes.
- Cerca de equipos que generan un campo magnético intenso, como un televisor o demás electrodomésticos.
- En lugares expuestos a grandes cantidades de polvo, suciedad o arena, como cerca de una ventana abierta o de una salida al exterior. Si lo coloca temporalmente en el exterior, asegúrese de tomar las precauciones adecuadas contra el polvo y la suciedad, ya que de lo contrario podrían producirse fallos irreparables en el funcionamiento.

Nota sobre la pantalla LCD (Pantalla de cristal líquido)

Tenga en cuenta que la pantalla LCD está fabricada con tecnología de alta precisión. No obstante, pueden aparecer de forma constante en la misma puntos negros o brillantes de luz (rojos, azules o verdes) y ocasionalmente brillos o rayas de color irregular. Esto no es un fallo de funcionamiento.

(Puntos efectivos: más del 99,99%)

Visualizar el manual de instrucciones del CD-ROM

Nota

Para ver el manual de instrucciones del CD-ROM, Macromedia Shockwave Player y Adobe Acrobat Reader (versión 6.0 o posterior) deben estar instalados en su PC. La carpeta "installs" del CD-ROM contiene los programas de instalación de los mismos. Si desea instalar dichos programas, abra el icono "Mi PC" y haga clic con el botón derecho en la unidad de CD-ROM, a continuación, seleccione "Explorar" y abra la carpeta "installs". (sólo para Windows)

Si utiliza un Macintosh:

Haga doble clic en el icono del CD-ROM para abrir la ventana y, a continuación, haga doble clic en el icono "MONITOR".

Para visualizar el manual de instrucciones

Los archivos del Manual de instrucciones se incluyen en el CD-ROM suministrado. Introduzca el CD-ROM suministrado en la unidad de CD-ROM del ordenador. Transcurridos unos segundos, se abrirá automáticamente la página de introducción del CD-ROM.

Si la página de introducción no aparece automáticamente, abra el archivo del Manual de instrucciones directamente. (sólo para Windows)

- ① Abra "Mi PC".
- ② Haga clic con el botón derecho en la unidad de "CD-ROM" y, a continuación, seleccione "Explorar".
- ③ Abra la carpeta "manuals".
- ④ Abra la carpeta "HS".
- ⑤ Seleccione y abra "HS_53_73_93_ES.pdf".

Para salir del CD-ROM

Haga clic en "EXIT/CD.ROM".

Instalación

Desembalaje

Asegúrese de que los siguientes artículos se incluyen en la caja.

- Pantalla LCD
- Cable de alimentación
- Cable de señal de vídeo HD15-HD15
- Clip de cables
- CD-ROM del manual de instrucciones/utilidades (software de utilidad para Windows/Macintosh, Manual de instrucciones)
- Tarjeta de garantía
- Esta Guía de instalación rápida

Conexión del monitor

Conecte el monitor a un ordenador o a otro equipo.

- **Apague el monitor, el ordenador y cualquier otro equipo antes de conectarlos.**
- **No toque los terminales del conector del cable de señal de vídeo.**

1 Retire la cubierta posterior.

2 Conecte el monitor al ordenador.

Conexión de un ordenador Macintosh

Conecte el cable de señal de vídeo suministrado a un conector de salida de vídeo del ordenador. En caso necesario, utilice un adaptador (no suministrado) y conéctelo al ordenador antes de conectar el cable de señal de vídeo.

3 Conecte el cable de alimentación suministrado al conector AC IN del monitor.

4 Conecte el cable de alimentación a la toma de corriente.

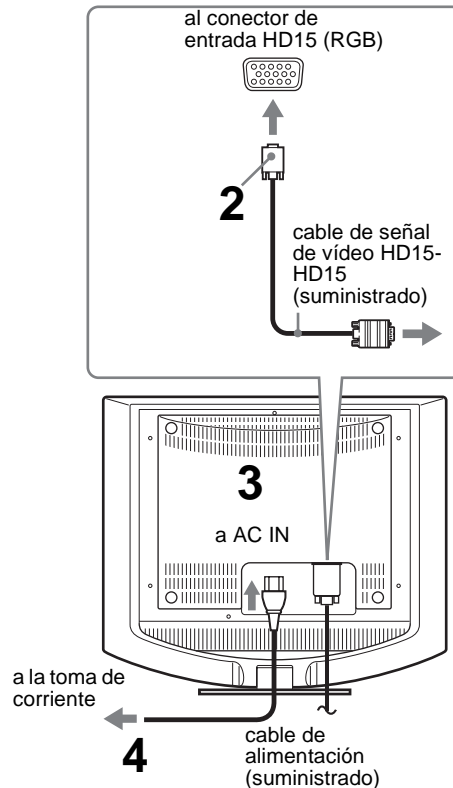
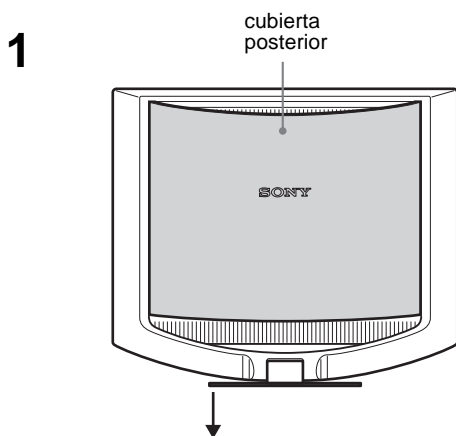

Esta ilustración de la parte posterior del monitor corresponde al modelo SDM-HS53. También se aplica al modelo SDM-HS73/HS93.

Nota

Para obtener más información acerca de cómo conectar los cables, consulte el manual de instrucciones del CD-ROM.

ES

Encender el monitor y el ordenador

Primero, encienda el monitor y, a continuación, el ordenador.

1 Pulse el interruptor  (alimentación) situado en la parte frontal derecha del monitor.

El indicador  (alimentación) se ilumina en verde.

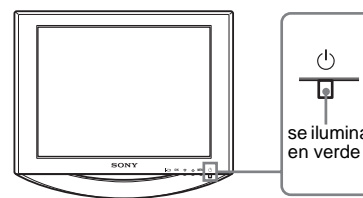







2 Encienda el ordenador.

Resolución de problemas

Problemas y soluciones (Si no aparece ninguna imagen en la pantalla)

Si no aparece ninguna imagen en la pantalla, compruebe la tabla siguiente para obtener posibles soluciones. Si el problema persiste, utilice la función de autodiagnóstico (página 5 (ES)). Si el problema no aparece en la lista, consulte el manual de instrucciones en el CD-ROM suministrado. Para aquellos problemas causados por el ordenador u otro equipo, consulte los manuales de usuario suministrados con los artículos correspondientes.

Problema	Compruebe lo siguiente
Si el indicador  (alimentación) no está encendido o si  no se enciende al pulsar el interruptor  (alimentación),	<ul style="list-style-type: none">• Compruebe que el cable de alimentación está conectado correctamente.• Compruebe que el interruptor  (alimentación) esté activado.
Si el indicador  (alimentación) está en verde o parpadea en naranja,	<ul style="list-style-type: none">• Utilice la función de autodiagnóstico (página 5 (ES)).
Si CABLE DESCONECTADO aparece en la pantalla,	<ul style="list-style-type: none">• Compruebe que el cable de señal de vídeo esté conectado correctamente y que todos los enchufes estén colocados en sus receptáculos (página 3 (ES)).• Compruebe que los terminales del conector de entrada de vídeo no estén doblados o hundidos.• Se ha conectado un cable de señal de vídeo no suministrado. En tal caso, es posible que la indicación CABLE DESCONECTADO aparezca en la pantalla antes de pasar al modo de ahorro de energía. Esto no indica un fallo en el funcionamiento.
Si NO SEÑAL aparece en la pantalla o el indicador  (alimentación) está en naranja o se alterna entre verde y naranja,	<ul style="list-style-type: none">• Compruebe que el cable de señal de vídeo esté conectado correctamente y que todos los enchufes estén colocados en sus receptáculos (página 3 (ES)).• Compruebe que los terminales del conector de entrada de vídeo no estén doblados o hundidos.■ Problemas causados por un ordenador u otro equipo conectado, y no por el monitor• El ordenador se encuentra en el modo de ahorro de energía. Intente pulsar cualquier tecla del teclado o mover el ratón.• Compruebe que la tarjeta gráfica esté instalada correctamente.• Compruebe que el ordenador esté encendido.• Reinicie el ordenador.
Si FUERA ALCANCE EXPLOR aparece en la pantalla,	<ul style="list-style-type: none">■ Problemas causados por un ordenador u otro equipo conectado, y no por el monitor• Compruebe que el rango de frecuencia de vídeo se encuentre dentro del rango especificado para el monitor. Si ha sustituido un monitor antiguo por éste, vuelva a conectar el antiguo y ajuste la tarjeta gráfica del ordenador a los siguientes valores: Horizontal: 28 – 61 kHz (SDM-HS53), 28 – 80 kHz (SDM-HS73/HS93) Vertical: 48 – 75 Hz
Si utiliza Windows y ha sustituido un monitor antiguo por éste,	<ul style="list-style-type: none">• Si ha sustituido un monitor antiguo por éste, vuelva a conectar el monitor antiguo y realice los pasos siguientes. Seleccione “SONY” de la lista “Fabricantes” y elija “SDM-HS53”, “SDM-HS73” o “SDM-HS93” de la lista “Modelos” en la pantalla de selección de dispositivos de Windows. Si el nombre de modelo de este monitor no aparece en la lista “Modelos”, inténtelo con “Plug & Play”.

Función de autodiagnóstico

Este monitor está equipado con una función de autodiagnóstico. Si se produce algún problema con el monitor o el ordenador, la pantalla se quedará en blanco y el indicador  (alimentación) se iluminará en verde o parpadeará en naranja. Si la función detecta un posible fallo en el monitor, póngase en contacto con su distribuidor Sony autorizado.

Si la imagen desaparece de la pantalla y el indicador (alimentación) se ilumina en verde

1 Apague el interruptor  (alimentación) y desconecte los cables de señal de vídeo del monitor.

2 Encienda el monitor pulsando el interruptor  (alimentación).

Si aparecen cuatro barras de color (blanco, rojo, verde y azul), el monitor funciona correctamente. Vuelva a conectar los cables de entrada de vídeo y compruebe el estado del ordenador.

Si no aparecen las barras de colores, es posible que exista un fallo en el monitor.

Si la imagen desaparece de la pantalla y el indicador (alimentación) se ilumina en naranja

Pulse dos veces el interruptor  (alimentación) para apagar y, a continuación, encender el monitor.

Si el indicador  (alimentación) se ilumina en verde, el monitor funciona correctamente.

Si el indicador  (alimentación) sigue parpadeando, existe un posible fallo en el monitor.

Visualización de la información del monitor

Mientras el monitor recibe una señal de vídeo, mantenga pulsado el botón MENU durante más de 5 segundos hasta que aparezca el cuadro de información.

Pulse el botón MENU de nuevo para cerrar el cuadro.

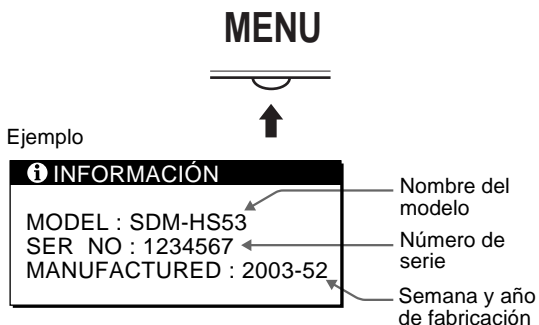

Si el problema persiste, llame a su distribuidor Sony autorizado y proporciónale la siguiente información:

- Nombre del modelo: SDM-HS53, SDM-HS73 o SDM-HS93
- Número de serie
- Descripción detallada del problema
- Fecha de compra
- Nombre y especificaciones del ordenador y la tarjeta gráfica

Especificaciones

SDM-HS53

Panel LCD	Tipo de panel: Matriz activa a-Si TFT Tamaño de imagen: 15,0 pulgadas
Formato de la señal de entrada	Frecuencia de funcionamiento RVA* Horizontal: 28 – 61 kHz Vertical: 48 – 75 Hz
Resolución	Horizontal: Máx. 1024 puntos Vertical: Máx. 768 líneas
Niveles de señal de entrada	Señal de vídeo RVA 0,7 Vp-p, 75 Ω positiva Señal SYNC Nivel TTL, 2,2 kΩ positiva o negativa (Separar la señal de entrada horizontal y vertical)
Requisitos de alimentación	100 – 240 V, 50 – 60 Hz, Máx. 0,6 A
Consumo de energía	Máx. 25 W
Temperatura de funcionamiento	5 – 35°C
Dimensiones (ancho/alto/profundidad)	Pantalla (vertical): Aprox. 390 × 342 × 185 mm (15 ³ / ₈ × 13 ¹ / ₂ × 7 ³ / ₈ pulgadas)
Peso	Aprox. 3,8 kg (8 lb 6 oz)
Plug & Play	DDC2B
Elementos que se incluyen	Consulte “Instalación”.

SDM-HS73/HS93

Panel LCD	Tipo de panel: Matriz activa a-Si TFT Tamaño de imagen: 17,0 pulgadas (SDM-HS73) Tamaño de imagen: 19,0 pulgadas (SDM-HS93)
Formato de la señal de entrada	Frecuencia de funcionamiento RVA* Horizontal: 28 – 80 kHz Vertical: 48 – 75 Hz
Resolución	Horizontal: Máx. 1280 puntos Vertical: Máx. 1024 líneas
Niveles de señal de entrada	Señal de vídeo RVA 0,7 Vp-p, 75 Ω positiva Señal SYNC Nivel TTL, 2,2 kΩ positiva o negativa (Separar la señal de entrada horizontal y vertical)
Requisitos de alimentación	100 – 240 V, 50 – 60 Hz, Máx. 1,0 A
Consumo de energía	Máx. 45 W (SDM-HS73) Máx. 50 W (SDM-HS93)
Temperatura de funcionamiento	5 – 35°C
Dimensiones (ancho/alto/profundidad)	Pantalla (vertical): Aprox. 441 × 404 × 216 mm (17 ³ / ₈ × 16 × 8 ⁵ / ₈ pulgadas) (SDM-HS73) Aprox. 480 × 440 × 260 mm (19 × 17 ³ / ₈ × 10 ¹ / ₄ pulgadas) (SDM-HS93)
Peso	Aprox. 5,9 kg (13 lb 0 oz) (SDM-HS73) Aprox. 7,1 kg (15 lb 10 oz) (SDM-HS93)
Plug & Play	DDC2B
Elementos que se incluyen	Consulte “Instalación”.

* Condición de sincronización horizontal y vertical recomendada

- La anchura de sincronización horizontal de empleo debe ser superior al 4,8% del tiempo total horizontal o 0,8 μs, según el que sea mayor.
- La anchura de supresión horizontal debe ser superior a 2,5 μseg.
- La anchura de supresión vertical debe ser superior a 450 μseg.

Diseño y especificaciones sujetos a cambios sin previo aviso.

警告

为防止发生火灾或电击的危险，请勿让本机暴露于雨中或受潮。

为防止触电，请勿打开机壳。维修仅可委托专业人员进行。

使用前须知注意事项

有关电源连接的警告事项

• 请使用自带的电源线。如果使用其他的电源线，务必与当地的电源匹配。

对于美国用户

如果没有使用合适的电源线，该监视器将无法遵循 FCC（美国通信委员会）的强制性标准。

对于英国用户

如果在英国使用本监视器，请务必使用与英国电源相匹配的电源线。

插头类型范例

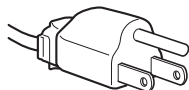

100V 至 120V 交流电

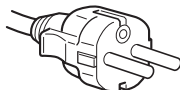

200V 至 240V 交流电

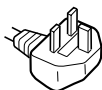

240V 交流电

设备必须安装在容易插拔的电源插座附近。

安装

请勿在下列场所安装或放置监视器：

- 受高温影响的地方，例如靠近暖气管、热气管道或直射阳光下。监视器若受到高温影响，如停泊在阳光下的汽车内或靠近热气管道，会引起罩壳变形或故障。
- 会受到机械振动或冲击的地方。
- 靠近会产生强磁场的设备，如电视机或各种其他家庭设备。
- 受大量灰尘、垃圾或沙尘影响的地方，例如靠近开着的窗或门等等。如果临时放置在户外，必须采取足够的预防措施防止掉落的灰尘和垃圾。否则会产生不可修复的故障。

液晶显示注意事项 (Liquid Crystal Display)

请注意，液晶显示屏是由高精密技术制成。但在液晶显示屏上可能经常会出现黑点或发光亮点（红色、蓝色或绿色），还可能出现不规则的彩色条纹或亮度。这并不是故障。

（有效点：99.99% 以上）

要观看 CD-ROM 上的使用说明

注

要观看 CD-ROM 上的使用说明，需要在您的计算机上安装 Macromedia Shockwave Player 和 Adobe Acrobat Reader（6.0 版以上）。CD-ROM 上的“installs”文件夹中含有安装程序。

如果您想安装这些程序，请打开“我的电脑”，并用右键点击 CD-ROM 驱动器，然后选择“资源管理器”，并打开“installs”文件夹。（仅限于 Windows）。

如果您使用 Macintosh 电脑：

双击 CD-ROM 图标打开视窗，然后双击“MONITOR”图标。

要观看使用说明

使用说明文件包含在自带的 CD-ROM 中，将自带的 CD-ROM 装入计算机的 CD-ROM 驱动器中。稍后，CD-ROM 的介绍页将自动打开。

如果介绍页未自动出现，请直接打开使用说明文件。（仅限于 Windows）

- ① 打开“我的电脑”。
- ② 右键点击“CD-ROM”驱动器，并选择“资源管理器”。
- ③ 打开“manuals”文件夹。
- ④ 打开“HS”文件夹。
- ⑤ 选择并打开“HS_53_73_93_CS.pdf”。

要从 CD-ROM 退出

点击“EXIT/CD.ROM”。

安装

开箱

请确认包装箱中包含以下部件

- 液晶监视器
- 电源线
- HD15-HD15 视频信号电缆
- 电线扎带
- 应用程序/使用手册 CD-ROM（Windows/Macintosh 应用软件，使用说明）
- 保修卡
- 本册快速操作指南

连接监视器

将监视器与计算机或其他设备连接。

- 在进行连接之前请关闭监视器、计算机和其他任何装置。
- 请勿触摸视频电缆插头上的针脚。

1 取下后盖。

2 将监视器连接至计算机。

连接一台 Macintosh 计算机

将附带的视频信号电缆连接至计算机上的视频输出接口。如必要的话，请使用适配器（未附带）。在连接视频信号电缆之前将适配器连接到计算机上。

3 将附带的电缆连接至 AC IN (交流输入) 连接器上。

4 将电源线连接至电源插座。

1

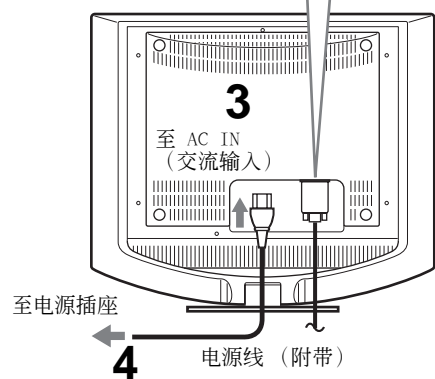
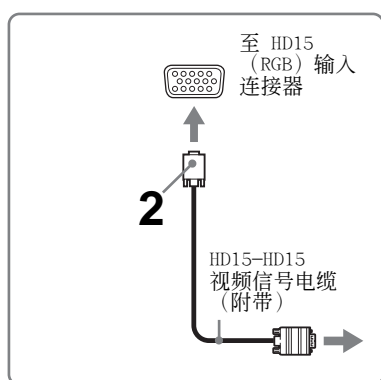
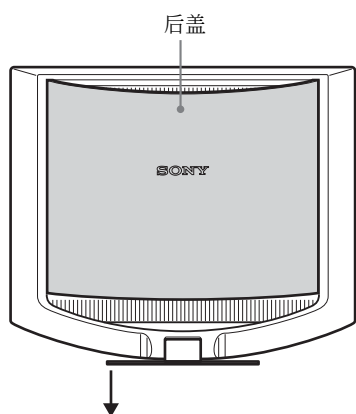



此监视器的后视图是 SDM-HS53。
同样适用于 SDM-HS73/HS93 机型。

注
有关电源线的详情，请参见 CD-ROM 上的使用说明。

打开监视器和计算机电源

先打开监视器再打开计算机。

1 按压监视器前面右侧的  (点源) 开关。
 (电源) 指示灯以绿色点亮。

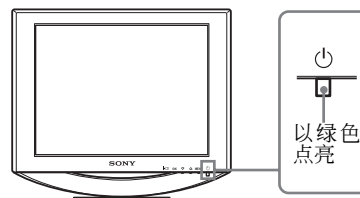

2 打开计算机。

故障排除

故障现象和排除方法（如果没有图像出现在屏幕上）

如果没有图像出现在屏幕上，请检查下表中的项目。如果仍不能解决问题。请利用自检功能（第 4（CS）页）如果遇到下表以外的问题，请参阅附带的 CD-ROM 上的使用说明。如果问题是由所连接的计算机或其他设备引起的，请参照所连接设备的使用说明书。

现象	检查项目
如果 ⏻（电源）指示灯不亮，或当 ⏻（电源）开关按下后 ⏻（电源）指示灯不点亮，	<ul style="list-style-type: none">• 检查电源线的连接是否正确。• 检查 ⏻（电源）开关是否位于“on”位置。
如果 ⏻（电源）指示灯呈绿色或闪烁橙色，	<ul style="list-style-type: none">• 使用自检功能（第 4（CS）页）。
如果屏幕上出现未连接信号线，	<ul style="list-style-type: none">• 检查视频信号电缆是否连接正确，所有插头是否牢固地插在各自的插孔内（第 2（CS）页）。• 检查视频输入连接器的插头是否被弯曲或被挤入。• 连接了非附带的视频信号电缆。如果连接了非附带的视频信号电缆，在进入节电模式之前，屏幕上出现未连接信号线。这并不是故障。
如果屏幕上出现没有输入信号。或者 ⏻（电源）指示灯为橙色或绿色和橙色交替出现，	<ul style="list-style-type: none">• 检查视频信号电缆是否连接正确，所有插头是否牢固地插在各自的插孔内（第 2（CS）页）。• 检查视频输入连接器的插头是否被弯曲或被挤入。■ 由所连接的计算机或其他设备引起的问题• 计算机处于节电模式。试着按键盘上的任何键或移动鼠标。• 检查显示卡是否正确装入计算机。• 检查计算机电源是否打开。• 重新启动计算机。
如果屏幕上出现超出扫描范围，	<ul style="list-style-type: none">■ 由所连接的计算机或其他设备引起的问题• 检查视频范围是否在监视器指定范围内。如果用此监视器更换了旧显示器，请重新连接旧监视器，并把频率范围调整如下： 水平频率：28 - 61 kHz（SDM-HS53），28 - 80 kHz（SDM-HS73/HS93） 垂直频率：48 - 75 Hz
如果使用 Windows 并用本监视器更换了旧监视器，	<ul style="list-style-type: none">• 如果用本监视器更换旧监视器，请重新连接旧监视器并进行以下操作。在 Windows 设备选择画面中，从“Manufacturers”列表中选择“SONY”，从“Models”列表中选择“SDM-HS53”，“SDM-HS73”或“SDM-HS93”。如果本监视器的型号名没有出现在“Models”列表上，请尝试“即插即用”。

自检功能

本监视器具有自检功能。如果监视器或计算机发生问题，屏幕画面即呈空白，而 ⏻（电源）指示灯将呈绿色亮起或闪烁橙色。如果该功能告诉您本监视器可能有潜在故障，请致电授权的 Sony 经销商。

如果图像从屏幕上消失并且 ⏻（电源）指示灯呈绿色

1 请关闭 ⏻（电源）开关并从监视器上拔下视频信息电缆。

2 用 ⏻（电源）开关打开监视器。

如果出现四个色彩条（白、红、绿、蓝），即表示监视器工作正常。请重新连接视频输入电缆并检查计算机的状况。

如果彩色条不出现，则可能是监视器有故障。

如果图像从屏幕上消失并且 ⏻（电源）指示灯闪烁橙色

请按 ⏻（电源）关闭显示器然后再打开。

如果 ⏻（电源）指示灯呈绿色亮起，监视器工作正常。

如果 ⏻（电源）指示灯仍然闪烁，则表示监视器有故障。

显示监视器的信息

当监视器正在接收视频信号时，按住 MENU 按钮 5 秒钟以上直至信息框出现。
再次按 MENU 按钮信息框消失。



例如

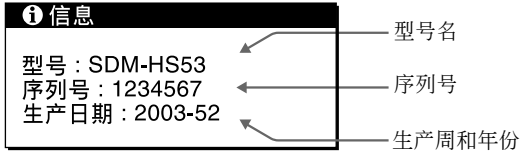

如果问题仍然存在，请致电授权的 Sony 并提供以下信息：

- 型号名：SDM-HS53 或 SDM-HS73 或 SDM-HS93
- 序列号
- 问题的详述
- 购物日期
- 您的计算机和显示卡的名称和规格

规格

SDM-HS53

液晶显示板

面板类型 : a-Si TFT Active Matrix

输入信号格式

画面尺寸 : 15.0 英寸
RGB 操作频率 *
水平 : 28 至 61 kHz
垂直频率 : 48 至 75 Hz
水平 : 最大 1024 点
垂直频率 : 最大 768 线

分辨率

输入信号电平

RGB 视频信号
0.7 V_{p-p}, 75 Ω, 正极
同步信号

电源要求

TTL 电平, 2.2 kΩ,
正极或负极
(单独水平和垂直)
100 至 240 V, 50 至 60 Hz,
最大电流 : 0.6 A

功率消耗

最大 25 W

操作温度

5 至 35°C

尺寸 (宽/高/深)

显示屏 (竖直)
约 390 × 342 × 185 mm

重量

约 3.8 kg

即插即用

DDC2B

包含的项目

请参见“安装”。

SDM-HS73/HS93

液晶显示板

面板类型 : a-Si TFT Active Matrix

画面尺寸 : 17.0 英寸 (SDM-HS73)

画面尺寸 : 19.0 英寸 (SDM-HS93)

输入信号格式

RGB 操作频率 *

水平 : 28 至 80 kHz

垂直频率 : 48 至 75 Hz

分辨率

水平 : 最大 1280 点

垂直频率 : 最大 1024 线

输入信号电平

RGB 视频信号

0.7 V_{p-p}, 75 Ω, 正极
同步信号

TTL 电平, 2.2 kΩ,

正极或负极

(单独水平和垂直)

电源要求

100 至 240 V, 50 至 60 Hz,
最大电流 : 1.0 A

功率消耗

最大 45 W (SDM-HS73)

最大 50 W (SDM-HS93)

操作温度

5 至 35°C

尺寸 (宽/高/深)

显示屏 (竖直)

约 441 × 404 × 216 mm
(SDM-HS73)

约 480 × 440 × 260 mm
(SDM-HS93)

重量

约 5.9 kg (SDM-HS73)

约 7.1 kg (SDM-HS93)

即插即用

DDC2B

包含的项目

请参见“安装”。

* 推荐的水平和垂直定时状态

- 水平同步运行宽度应该超过总水平的 4.8% 或 0.8 μs, 无论哪一个较大。
- 水平间隔宽度应该超过 2.5 μsec。
- 垂直间隔宽度应该超过 450 μsec。

设计和规格如有变更，恕不另行通知。

CS

