

FM/MW/SW Compact Disc Player

Operating Instructions _____ GB

Manual de instrucciones _____ ES

To cancel the demonstration (DEMO) display, see page 4.
Para cancelar la pantalla de demostración (DEMO), consulte la página 4.

CDX-GT292
CDX-GT290
CDX-GT29M

CDX-GT290S
CDX-GT290EB



Be sure to install this unit in the dashboard of the car for safety. For installation and connections, see the supplied installation/connections manual.

**CLASS 1
LASER PRODUCT**

This label is located on the bottom of the chassis.



Windows Media and the Windows logo are trademarks or registered trademarks of Microsoft Corporation in the United States and/or other countries.

MPEG Layer-3 audio coding technology and patents licensed from Fraunhofer IIS and Thomson.

This product is protected by certain intellectual property rights of Microsoft Corporation. Use or distribution of such technology outside of this product is prohibited without a license from Microsoft or an authorized Microsoft subsidiary.

Note on the lithium battery

Do not expose the battery to excessive heat such as direct sunlight, fire or the like.

Warning if your car's ignition has no ACC position

Be sure to set the Auto Off function (page 10). The unit will shut off completely and automatically in the set time after the unit is turned off, which prevents battery drain.

If you do not set the Auto Off function, press and hold **(SOURCE/OFF)** until the display disappears each time you turn the ignition off.

Table of Contents

Getting Started

Playable discs on this unit	4
Canceling the DEMO mode	4
Preparing the card remote commander	4
Setting the clock	4
Detaching the front panel	5
Attaching the front panel	5

Location of controls and basic operations

Main unit	6
Card remote commander RM-X151	6

Radio

Storing and receiving stations	8
Storing automatically — BTM	8
Storing manually	8
Receiving the stored stations	8
Tuning automatically	8
RDS	8
Overview	8
Selecting PTY	8
Setting CT	9

CD

Display items	9
Repeat and shuffle play	9

Other functions

Changing the sound settings	10
Adjusting the sound characteristics	
— BAL/FAD/SUB	10
Customizing the equalizer curve	
— EQ3	10
Adjusting setup items — SET	10
Using optional equipment	11
Auxiliary audio equipment	11







Additional Information

Precautions	12
Notes on discs	12
Playback order of MP3/WMA files	12
About MP3 files	12
About WMA files	12
Maintenance	13
Removing the unit	14
Specifications	14
Troubleshooting	15
Error displays/Messages	17

Getting Started

Playable discs on this unit

This unit can play CD-DA (also containing CD TEXT) and CD-R/CD-RW (MP3/WMA files (page 12)).

Type of discs	Label on the disc	
CD-DA		
MP3 WMA		
		

Canceling the DEMO mode

You can cancel the demonstration display which appears during turning off.

- 1 Press and hold the select button.**
The setup display appears.
- 2 Press the select button repeatedly until “DEMO” appears.**
- 3 Rotate the control dial to select “DEMO-OFF.”**
- 4 Press and hold the select button.**
The setup is complete and the display returns to normal reception/play mode.

Preparing the card remote commander

Remove the insulation film.

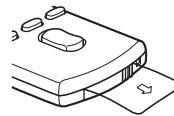

Tip

For how to replace the battery, see page 13.

Setting the clock

The clock uses a 12-hour digital indication.

- 1 Press and hold the select button.**
The setup display appears.
- 2 Press the select button repeatedly until “CLOCK-ADJ” appears.**
- 3 Press (SEEK) +.**
The hour indication flashes.
- 4 Rotate the control dial to set the hour and minute.**
To move the digital indication, press (SEEK) -/+.
- 5 After setting the minute, press the select button.**
The setup is complete and the clock starts.

To display the clock, press (DSPL/SCRL). Press (DSPL/SCRL) again to return to the previous display.

Tip

You can set the clock automatically with the RDS feature (page 9).

Detaching the front panel

You can detach the front panel of this unit to prevent theft.

Caution alarm

If you turn the ignition switch to the OFF position without detaching the front panel, the caution alarm will sound for a few seconds. The alarm will only sound if the built-in amplifier is used.

1 Press and hold .

The unit is turned off.

2 Press , then pull it off towards you.

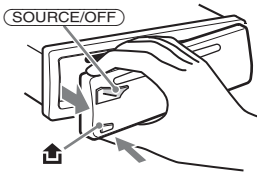

Notes

- Do not drop or put excessive pressure on the front panel and display window.
- Do not subject the front panel to heat/high temperature or moisture. Avoid leaving it in a parked car or on a dashboard/rear tray.

Attaching the front panel

Engage part **(A)** of the front panel with part **(B)** of the unit, as illustrated, and push the left side into position until it clicks.

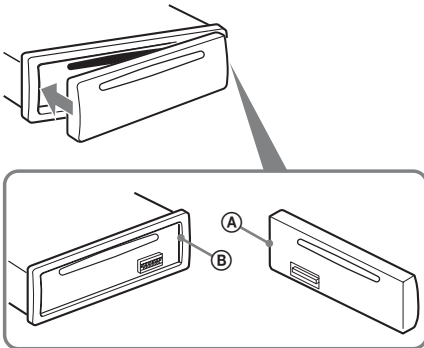

Note

Do not put anything on the inner surface of the front panel.

Location of controls and basic operations

Main unit

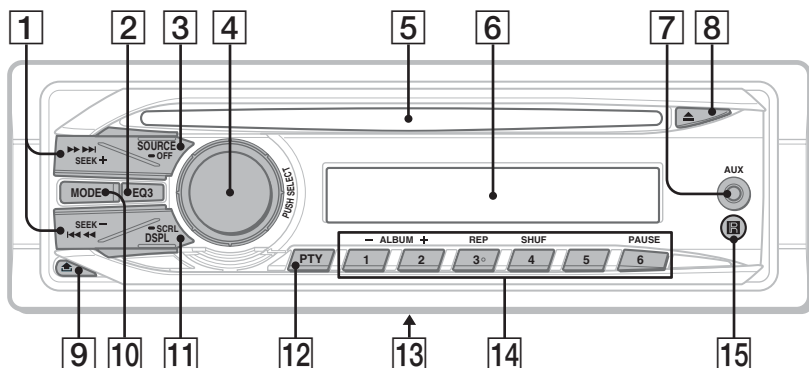

Card remote commander RM-X151

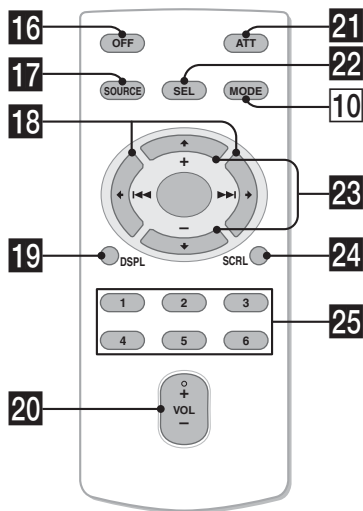

This section contains instructions on the location of controls and basic operations.

For details, see the respective pages.

The corresponding buttons on the card remote commander control the same functions as those on the unit.

1 SEEK +/- buttons

CD:

To skip tracks (press); skip tracks continuously (press, then press again within about 1 second and hold); reverse/fast-forward a track (press and hold).

Radio:

To tune in stations automatically (press); find a station manually (press and hold).

2 EQ3 (equalizer) button page 10

To select an equalizer type (XPLOD, VOCAL, EDGE, CRUISE, SPACE, GRAVITY*1, CUSTOM or OFF).

3 SOURCE/OFF button

Press to turn on the power/change the source (Radio/CD/AUX).

Press for 1 second to turn off the power.

Press for more than 2 seconds to turn off the power and the display disappears.

4 Control dial/select button page 10

To adjust volume (rotate); select setup items (press and rotate).

- 5 Disc slot**
Insert the disc (label side up), playback starts.
- 6 Display window**
- 7 AUX input jack** page 11
To connect a portable audio device.
- 8 ▲ (eject) button**
To eject the disc.
- 9 🏠 (front panel release) button** page 5
- 10 MODE button** page 8
To select the radio band (FM/MW/SW).
- 11 DSPL (display)/SCRL (scroll) button** page 8, 9
To change display items (press); scroll the display item (press and hold).
- 12 PTY button** page 8
To select PTY in RDS.
- 13 Frequency select switch** (located on the bottom of the unit)
See “Frequency select switch” in the supplied installation/connections manual.
- 14 Number buttons**
CD:
①/②: **ALBUM -/+** (during MP3/WMA playback)
To skip albums (press); skip albums continuously (press and hold).
③: **REP***2 page 9
④: **SHUF** page 9
⑥: **PAUSE**
To pause playback. To cancel, press again.
Radio:
To receive stored stations (press); store stations (press and hold).
- 15 Receptor for the card remote commander**

The following buttons on the card remote commander have also different buttons/functions from the unit. Remove the insulation film before use (page 4).

- 16 OFF button**
To turn off; stop the source.
- 17 SOURCE button**
To turn on; change the source (Radio/CD/AUX).
- 18 ⏪/⏩ buttons**
To control radio/CD, the same as **(SEEK -/+)** on the unit.
Setup, sound setting, etc., can be operated by **⏪ →**.
- 19 DSPL (display) button**
To change display items.
- 20 VOL (volume) +*2/- button**
To adjust volume.
- 21 ATT (attenuate) button**
To attenuate the sound. To cancel, press again.
- 22 SEL (select) button**
The same as the select button on the unit.
- 23 ⬆/⬇ buttons**
To control CD, the same as **①/②** (ALBUM -/+) on the unit.
Setup, sound setting, etc., can be operated by **⬆ ⬇**.
- 24 SCRL (scroll) button**
To scroll the display item.
- 25 Number buttons**
To receive stored stations (press); store stations (press and hold).

*1 EX BASS in the case of CDX-GT290EB. The EX BASS setting is recommended for the supplied speakers.

*2 This button has a tactile dot.

Note

If the unit is turned off and the display disappears, it cannot be operated with the card remote commander unless **(SOURCE/OFF)** on the unit is pressed, or a disc is inserted to activate the unit first.

Radio

Storing and receiving stations

Caution

When tuning in stations while driving, use Best Tuning Memory (BTM) to prevent an accident.

Storing automatically — BTM

- 1 Press **(SOURCE/OFF)** repeatedly until “TUNER” appears.

To change the band, press **(MODE)** repeatedly. You can select from FM1, FM2, FM3, MW, SW1 or SW2.

- 2 Press and hold the select button.

The setup display appears.

- 3 Press the select button repeatedly until “BTM” appears.

- 4 Press **(SEEK) +**.

The unit stores stations in order of frequency on the number buttons.

A beep sounds when the setting is stored.

Storing manually

- 1 While receiving the station that you want to store, press and hold a number button (**(1)** to **(6)**) until “MEMORY” appears.

Note

If you try to store another station on the same number button, the previously stored station will be replaced.

Receiving the stored stations

- 1 Select the band, then press a number button (**(1)** to **(6)**).

Tuning automatically

- 1 Select the band, then press **(SEEK) +/-** to search for the station.

Scanning stops when the unit receives a station. Repeat this procedure until the desired station is received.

Tip

If you know the frequency of the station you want to listen to, press and hold **(SEEK) +/-** to locate the approximate frequency, then press **(SEEK) +/-** repeatedly to fine adjust to the desired frequency (manual tuning).

RDS

Overview

FM stations with Radio Data System (RDS) service send inaudible digital information along with the regular radio program signal.

Display items

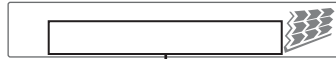

Program service name, Clock, Frequency*, Preset number

* While receiving the RDS station, “*” is displayed on the left of the frequency indication.

To change display items, press **(DSPL/SCRL)**.

RDS services

This unit automatically provides RDS services as follows:

PTY (Program Types)

Displays the currently received program type. Also searches your selected program type.

CT (Clock Time)

The CT data from the RDS transmission sets the clock.

Notes

- Depending on the country/region, not all RDS functions may be available.
- RDS will not work if the signal strength is too weak, or if the station you are tuned to is not transmitting RDS data.

Selecting PTY

- 1 Press **(PTY)** during FM reception.



The current program type name appears if the station is transmitting PTY data.

- 2 Press **(PTY)** repeatedly until the desired program type appears.

- 3 Press **(SEEK) +/-**.

The unit starts to search for a station broadcasting the selected program type.

Type of programs

NEWS (News), **AFFAIRS** (Current Affairs), **INFO** (Information), **SPORT** (Sports), **EDUCATE** (Education), **DRAMA** (Drama), **CULTURE** (Culture), **SCIENCE** (Science), **VARIED** (Varied), **POP M** (Pop Music), **ROCK M** (Rock Music), **EASY M** (M.O.R. Music), **LIGHT M** (Light Classical), **CLASSICS** (Serious classical), **OTHER M** (Other Music), **WEATHER** (Weather), **FINANCE** (Finance), **CHILDREN** (Children's program), **SOCIAL A** (Social Affairs), **RELIGION** (Religion), **PHONE IN** (Phone In), **TRAVEL** (Travel), **LEISURE** (Leisure), **JAZZ** (Jazz Music), **COUNTRY** (Country Music), **NATION M** (National Music), **OLDIES** (Oldies Music), **FOLK M** (Folk Music), **DOCUMENT** (Documentary)

Notes

- You cannot use this function in countries/regions where no PTY data is available.
- You may receive a different radio program from the one you select.

Setting CT

1 Set "CT-ON" in setup (page 10).

Notes

- The CT function may not work even though an RDS station is being received.
- There might be a difference between the time set by the CT function and the actual time.

CD

Display items

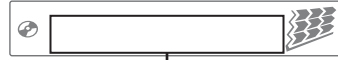

Track name*¹, Disc/artist name*¹,
Artist name*¹, Album number*²,
Album name*¹, Track number/
Elapsed playing time, Clock

*¹ The information of a CD TEXT, MP3/WMA is displayed.

*² Album number is displayed only when the album is changed.

To change display items, press **(DSPL/SCRL)**.

Tip

Displayed items may differ depending on model, disc type, recording format and settings. For details on MP3/WMA, see page 12.

Repeat and shuffle play

1 During playback, press **(3)** (REP) or **(4)** (SHUF) repeatedly until the desired setting appears.

Select	To play
↶ TRACK	track repeatedly.
↶ ALBUM*	album repeatedly.
SHUF ALBUM*	album in random order.
SHUF DISC	disc in random order.

* When an MP3/WMA is played.

To return to normal play mode, select "**↶ OFF**" or "**SHUF OFF**."

Other functions

Changing the sound settings

Adjusting the sound characteristics — BAL/FAD/SUB

You can adjust the balance, fader, and subwoofer volume.

1 Press the select button repeatedly until “BAL,” “FAD” or “SUB” appears.

The item changes as follows:

LOW*1 → **MID***1 → **HI***1 →

BAL (left-right) → **FAD** (front-rear) →

SUB (subwoofer volume)*2 → **AUX***3

*1 When EQ3 is activated (page 10).

*2 When the audio output is set to “SUB-OUT” (page 10).

“ATT” is displayed at the lowest setting, and can be adjusted up to 21 steps.

*3 When AUX source is activated (page 11).

2 Rotate the control dial to adjust the selected item.

After 5 seconds, the setting is complete and the display returns to normal reception/play mode.

Customizing the equalizer curve — EQ3

“CUSTOM” of EQ3 allows you to make your own equalizer settings.

1 Select a source, then press  repeatedly to select “CUSTOM.”

2 Press the select button repeatedly until “LOW,” “MID” or “HI” appears.

3 Rotate the control dial to adjust the selected item.

The volume level is adjustable in 1 dB steps, from -10 dB to +10 dB.



Repeat steps 2 and 3 to adjust the equalizer curve.

To restore the factory-set equalizer curve, press and hold the select button before the setting is complete.

After 5 seconds, the setting is complete and the display returns to normal reception/play mode.

Tip

Other equalizer types are also adjustable.

Adjusting setup items — SET

1 Press and hold the select button.

The setup display appears.

2 Press the select button repeatedly until the desired item appears.

3 Rotate the control dial to select the setting (example “ON” or “OFF”).

4 Press and hold the select button.

The setup is complete and the display returns to normal reception/play mode.

Note

Displayed items will differ, depending on the source and setting.

The following items can be set (follow the page reference for details):

CLOCK-ADJ (Clock Adjust) (page 4)

CT (Clock Time)

Activates the CT function: “ON,” “OFF” (page 8, 9).

BEEP

Activates the beep sound: “ON,” “OFF.”

AUX-A*1 (AUX Audio)

Activates the AUX source display: “ON,” “OFF” (page 11).

A.OFF (Auto Off)

Shuts off automatically after a desired time when the unit is turned off: “NO,” “30S (Seconds),” “30M (Minutes),” “60M (Minutes).”

SUB/REAR*1

Switches the audio output: “SUB-OUT” (subwoofer), “REAR-OUT” (power amplifier).

B.OUT (Black Out)

Turns off the illumination automatically for any source (e.g., during radio/CD playback reception, etc.) if no operation is performed for 5 seconds: “ON,” “OFF.”

To bring the light back on, press any button on the unit. (When activated, remote operation is unavailable.)

DEMO (Demonstration)

Activates the demonstration: “ON,” “OFF.”

DIM (Dimmer)

Changes the display brightness: “ON,” “OFF.”

M.DSPL (Motion Display)

– “ON”: to show moving patterns.

– “OFF”: to deactivate the Motion Display.

A.SCRL (Auto Scroll)

Scrolls long items automatically: “ON,” “OFF.”

LOCAL (Local Seek Mode)

- “ON”: to only tune into stations with stronger signals.
 - “OFF”: to tune normal reception.
-

MONO*2 (Monaural Mode)

Selects monaural reception mode to improve poor FM reception: “ON,” “OFF.”

LPF*3 (Low Pass Filter)

Selects the subwoofer cut-off frequency: “OFF,” “80Hz,” “100Hz,” “120Hz,” “140Hz,” “160Hz.”

LPF NORM/REV*3 (Low Pass Filter Normal/Reverse)

Selects the subwoofer phase: “NORM,” “REV.”

HPF (High Pass Filter)

Selects the front/rear speaker cut-off frequency: “OFF,” “80Hz,” “100Hz,” “120Hz,” “140Hz,” “160Hz.”

LOUD (Loudness)

Reinforces bass and treble for clear sound at low volume levels: “ON,” “OFF.”

BTM (page 8)

*1 When the unit is turned off.

*2 When FM is received.

*3 When the audio output is set to “SUB-OUT.”

Using optional equipment

Auxiliary audio equipment

By connecting an optional portable audio device to the AUX input jack (stereo mini jack) on the unit and then simply selecting the source, you can listen on your car speakers. The volume level is adjustable for any difference between the unit and the portable audio device. Follow the procedure below:

Connecting the portable audio device

- 1 Turn off the portable audio device.
- 2 Turn down the volume on the unit.
- 3 Connect to the unit.

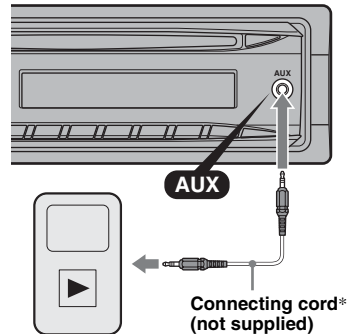

* Be sure to use a straight type plug.

Adjust the volume level

Be sure to adjust the volume for each connected audio device before playback.

- 1 Turn down the volume on the unit.
- 2 Press **(SOURCE/OFF)** repeatedly until “AUX” appears.
“FRONT IN” appears.
- 3 Start playback of the portable audio device at a moderate volume.
- 4 Set your usual listening volume on the unit.
- 5 Press the select button repeatedly until “AUX” appears, and rotate the control dial to adjust the input level (–8 dB to +18 dB).

Additional Information

Precautions

- Cool off the unit beforehand if your car has been parked in direct sunlight.
- Power antenna (aerial) extends automatically.

Moisture condensation

Should moisture condensation occur inside the unit, remove the disc and wait for about an hour for it to dry out; otherwise the unit will not operate properly.

To maintain high sound quality

Do not splash liquid onto the unit or discs.

Notes on discs

- Do not expose discs to direct sunlight or heat sources such as hot air ducts, nor leave it in a car parked in direct sunlight.
- Before playing, wipe the discs with a cleaning cloth from the center out. Do not use solvents such as benzine, thinner, commercially available cleaners.
- This unit is designed to playback discs that conform to the Compact Disc (CD) standard. DualDiscs and some of the music discs encoded with copyright protection technologies do not conform to the Compact Disc (CD) standard, therefore, these discs may not be playable by this unit.
- **Discs that this unit CANNOT play**
 - Discs with labels, stickers, or sticky tape or paper attached. Doing so may cause a malfunction, or may ruin the disc.
 - Discs with non-standard shapes (e.g., heart, square, star). Attempting to do so may damage the unit.
 - 8 cm (3 1/4 in) discs.



Notes on CD-R/CD-RW discs

- The maximum number of: (CD-R/CD-RW only)
 - folders (albums): 150 (including root folder)
 - files (tracks) and folders: 300 (may less than 300 if folder/file names contain many characters)
 - displayable characters for a folder/file name: 32 (Joliet)/64 (Romeo)
- If the multi-session disc begins with a CD-DA session, it is recognized as a CD-DA disc, and other sessions are not played back.
- **Discs that this unit CANNOT play**
 - CD-R/CD-RW of poor recording quality.
 - CD-R/CD-RW recorded with an incompatible recording device.
 - CD-R/CD-RW which is finalized incorrectly.

- CD-R/CD-RW other than those recorded in music CD format or MP3 format conforming to ISO9660 Level 1/Level 2, Joliet/Romeo or multi-session.

Playback order of MP3/WMA files

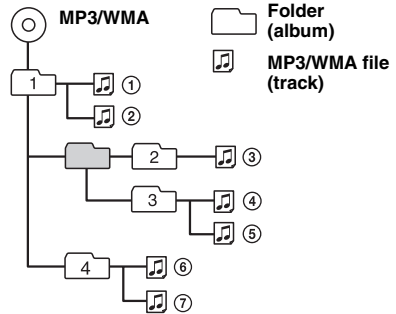

About MP3 files

- MP3, which stands for MPEG-1 Audio Layer-3, is a music file compression format standard. It compresses audio CD data to approximately 1/10 of its original size.
- ID3 tag versions 1.0, 1.1, 2.2, 2.3 and 2.4 apply to MP3 only. ID3 tag is 15/30 characters (1.0 and 1.1), or 63/126 characters (2.2, 2.3 and 2.4).
- When naming an MP3 file, be sure to add the file extension “.mp3” to the file name.
- During playback or fast-forward/reverse of a VBR (Variable Bit Rate) MP3 file, elapsed playing time may not display accurately.

Note

If you play a high-bit-rate MP3, such as 320 kbps, sound may be intermittent.

About WMA files

- WMA, which stands for Windows Media Audio, is a music file compression format standard. It compresses audio CD data to approximately 1/22* of its original size.
- WMA tag is 63 characters.
- When naming a WMA file, be sure to add the file extension “.wma” to the file name.
- During playback or fast-forward/reverse of a VBR (Variable Bit Rate) WMA file, elapsed playing time may not display accurately.

* only for 64 kbps

Note

Playback of the following WMA files is not supported.
– lossless compression
– copyright-protected

If you have any questions or problems concerning your unit that are not covered in this manual, consult your nearest Sony dealer.

Maintenance

Replacing the lithium battery of the card remote commander

Under normal conditions, the battery will last approximately 1 year. (The service life may be shorter, depending on the conditions of use.)

When the battery becomes weak, the range of the card remote commander becomes shorter.

Replace the battery with a new CR2025 lithium battery. Use of any other battery may present a risk of fire or explosion.

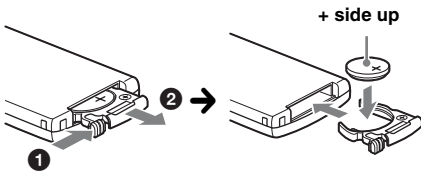

Notes on the lithium battery

- Keep the lithium battery out of the reach of children. Should the battery be swallowed, immediately consult a doctor.
- Wipe the battery with a dry cloth to assure a good contact.
- Be sure to observe the correct polarity when installing the battery.
- Do not hold the battery with metallic tweezers, otherwise a short-circuit may occur.

WARNING

Battery may explode if mistreated.
Do not recharge, disassemble, or dispose of in fire.

Fuse replacement

When replacing the fuse, be sure to use one matching the amperage rating stated on the original fuse. If the fuse blows, check the power connection and replace the fuse. If the fuse blows again after replacement, there may be an internal malfunction. In such a case, consult your nearest Sony dealer.

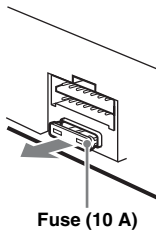

Cleaning the connectors

The unit may not function properly if the connectors between the unit and the front panel are not clean. In order to prevent this, detach the front panel (page 5) and clean the connectors with a cotton swab. Do not apply too much force. Otherwise, the connectors may be damaged.

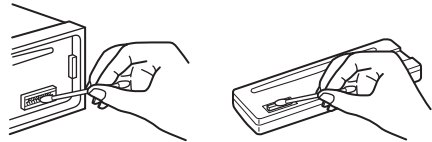

Main unit

Back of the front panel

Notes

- For safety, turn off the ignition before cleaning the connectors, and remove the key from the ignition switch.
- Never touch the connectors directly with your fingers or with any metal device.

Removing the unit

1 Remove the protection collar.

- 1 Detach the front panel (page 5).
- 2 Pinch both edges of the protection collar, then pull it out.

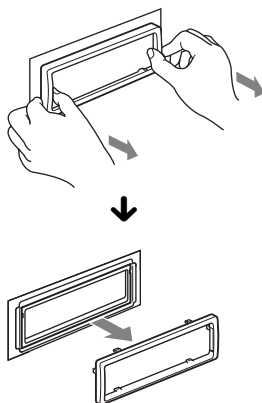

2 Remove the unit.

- 1 Insert both release keys simultaneously until they click.

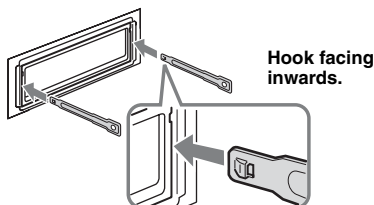

- 2 Pull the release keys to unseat the unit.

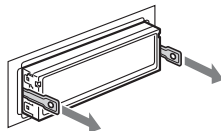

- 3 Slide the unit out of the mounting.

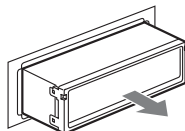

Specifications

Tuner section

FM

Tuning range:

87.5 – 108.0 MHz (at 50 kHz step)

87.5 – 107.9 MHz (at 200 kHz step)

FM tuning interval: 50 kHz/200 kHz switchable

Antenna (aerial) terminal:

External antenna (aerial) connector

Intermediate frequency: 150 kHz

Usable sensitivity: 10 dBf

Selectivity: 75 dB at 400 kHz

Signal-to-noise ratio: 70 dB (mono)

Separation: 40 dB at 1 kHz

Frequency response: 20 – 15,000 Hz

MW

Tuning range:

531 – 1,602 kHz (at 9 kHz step)

530 – 1,710 kHz (at 10 kHz step)

MW tuning interval: 9 kHz/10 kHz switchable

Antenna (aerial) terminal:

External antenna (aerial) connector

Intermediate frequency: 25 kHz

Sensitivity: 26 μ V

SW

Tuning range:

SW1: 2,940 – 7,735 kHz

SW2: 9,500 – 18,135 kHz

(except for 10,140 – 11,575 kHz)

Antenna (aerial) terminal:

External antenna (aerial) connector

Intermediate frequency: 25 kHz

Sensitivity: 30 μ V

CD Player section

Signal-to-noise ratio: 120 dB

Frequency response: 10 – 20,000 Hz

Wow and flutter: Below measurable limit

Power amplifier section

Output: Speaker outputs (sure seal connectors)

Speaker impedance: 4 – 8 ohms

Maximum power output: 52 W \times 4 (at 4 ohms)

General

Outputs:

Audio outputs terminal (sub/rear switchable)

Power antenna (aerial) relay control terminal

Power amplifier control terminal

Inputs:

Remote controller input terminal

Antenna (aerial) input terminal

AUX input jack (stereo mini jack)

Tone controls:

Low: \pm 10 dB at 60 Hz (XPLOD)

Mid: \pm 10 dB at 1 kHz (XPLOD)

High: \pm 10 dB at 10 kHz (XPLOD)

Power requirements: 12 V DC car battery
(negative ground (earth))

Dimensions: Approx. 178 × 50 × 179 mm
(7 1/8 × 2 × 7 1/8 in) (w/h/d)

Mounting dimensions: Approx. 182 × 53 × 162 mm
(7 1/4 × 2 1/8 × 6 1/2 in) (w/h/d)

Mass: Approx. 1.2 kg (2 lb 11 oz)

Supplied accessories:

- Card remote commander: RM-X151
- Parts for installation and connections (1 set)

Design and specifications are subject to change without notice.

- Halogenated flame retardants are not used in the certain printed wiring boards.
- Halogenated flame retardants are not used in cabinets.
- Packaging cushions are made from paper.

Troubleshooting

The following checklist will help you remedy problems you may encounter with your unit. Before going through the checklist below, check the connection and operating procedures.

General

No power is being supplied to the unit.

- Check the connection or fuse.
- If the unit is turned off and the display disappears, it cannot be operated with the remote commander.
→ Turn on the unit.

The power antenna (aerial) does not extend.

The power antenna (aerial) does not have a relay box.

No sound.

- The ATT function is activated.
- The position of the fader control “FAD” is not set for a 2-speaker system.

No beep sound.

- The beep sound is canceled (page 10).
- An optional power amplifier is connected and you are not using the built-in amplifier.

The contents of the memory have been erased.

The power supply lead or battery has been disconnected or it is not connected properly.

Stored stations and correct time are erased.

The fuse has blown.

Makes noise when the position of the ignition is switched.

The leads are not matched correctly with the car’s accessory power connector.

During playback or reception, demonstration mode starts.

If no operation is performed for 5 minutes with “DEMO-ON” set, demonstration mode starts.
→ Set “DEMO-OFF” (page 10).

The display disappears from/does not appear in the display window.

- The dimmer is set “DIM-ON” (page 10).
- The display disappears if you press and hold **(SOURCE/OFF)**.
→ Press **(SOURCE/OFF)** on the unit until the display appears.
- The connectors are dirty (page 13).

The Auto Off function does not operate.

The unit is turned on. The Auto Off function activates after turning off the unit.
→ Turn off the unit.

The display disappears while the unit is operating.

The Black Out function is set to on (page 10).

Card remote commander operation is not possible.

If the Black Out function is activated (no lighting), card remote commander operation is not possible (page 10).

Radio reception

The stations cannot be received. The sound is hampered by noises.

- The connection is not correct.
 - Connect a power antenna (aerial) control lead (blue) or accessory power supply lead (red) to the power supply lead of a car's antenna (aerial) booster (only when your car has built-in FM/MW/SW antenna (aerial) in the rear/side glass).
 - Check the connection of the car antenna (aerial).
 - If the auto antenna (aerial) will not go up, check the connection of the power antenna (aerial) control lead.
-

Preset tuning is not possible.

- Store the correct frequency in the memory.
 - The broadcast signal is too weak.
-

Automatic tuning is not possible.

- Setting of the local seek mode is not correct.
 - Tuning stops too frequently:
Set "LOCAL-ON" (page 11).
 - Tuning does not stop at a station:
Set "LOCAL-OFF" (page 11).
 - The broadcast signal is too weak.
 - Perform manual tuning.
-

During FM reception, the "ST" indication flashes.

- Tune in the frequency accurately.
 - The broadcast signal is too weak.
 - Set "MONO-ON" (page 11).
-

An FM program broadcast in stereo is heard in monaural.

- The unit is in monaural reception mode.
→ Set "MONO-OFF" (page 11).
-

RDS

PTY displays "- - - - -."

- The current station is not an RDS station.
 - RDS data has not been received.
 - The station does not specify the program type.
-

CD playback

The disc cannot be loaded.

- Another disc is already loaded.
 - The disc has been forcibly inserted upside down or in the wrong way.
-

The disc does not playback.

- Defective or dirty disc.
 - The CD-Rs/CD-RWs are not for audio use (page 12).
-

MP3/WMA files cannot be played back.

The disc is incompatible with the MP3/WMA format and version (page 12).

MP3/WMA files take longer to play back than others.

- The following discs take a longer time to start playback.
- a disc recorded with a complicated tree structure.
 - a disc recorded in Multi Session.
 - a disc to which data can be added.
-

The display items do not scroll.

- For discs with very many characters, those may not scroll.
 - "A.SCRL" is set to "OFF."
 - Set "A.SCRL-ON" (page 10).
 - Press and hold (DSPL/SCRL).
-

The sound skips.

- Installation is not correct.
 - Install the unit at an angle of less than 45° in a sturdy part of the car.
 - Defective or dirty disc.
-

The disc will not eject.

Press  (eject) (page 6).

Error displays/Messages

ERROR

- The disc is dirty or inserted upside down.
→ Clean or insert the disc correctly.
- A blank disc has been inserted.
- The disc cannot play due to a problem.
→ Insert another disc.
- Press  to remove the disc.

FAILURE

The connection of speakers/amplifiers is incorrect.
→ See the installation/connections manual of this model to check the connection.

L. SEEK +/-

The local seek mode is on during automatic tuning.

NO MUSIC

The disc does not contain a music file.
→ Insert a music CD in this unit.

NO NAME

A disc/album/artist/track name is not written in the track.

OFFSET



There may be an internal malfunction.
→ Check the connection. If the error indication remains on in the display, consult your nearest Sony dealer.

PUSH EJT

The disc cannot be ejected.
→ Press  (eject) (page 6).

READ

The unit is reading all track and album information on the disc.
→ Wait until reading is complete and playback starts automatically. Depending on the disc structure, it may take more than a minute.

“” or “”

During reverse or fast-forward, you have reached the beginning or the end of the disc and you cannot go any further.

“”

The character cannot be displayed with the unit.

If these solutions do not help improve the situation, consult your nearest Sony dealer.

If you take the unit to be repaired because of CD playback trouble, bring the disc that was used at the time the problem began.

Autoestéreo para disco compacto

POR FAVOR LEA DETALLADAMENTE ESTE MANUAL DE INSTRUCCIONES ANTES DE CONECTAR Y OPERAR ESTE EQUIPO. RECUERDE QUE UN MAL USO DE SU APARATO PODRÍA ANULAR LA GARANTÍA.

Asegúrese de instalar esta unidad en el tablero del automóvil por razones de seguridad. Para realizar la instalación y las conexiones, consulte el manual de instalación y de conexiones suministrado.

CLASS 1 LASER PRODUCT

Esta etiqueta está situada en la parte inferior del chasis.



Windows Media y el logotipo de Windows son marcas comerciales o marcas comerciales registradas de

Microsoft Corporation en Estados Unidos o en otros países.

Tecnología de codificación de audio MPEG Layer-3 y patentes bajo licencia de Fraunhofer IIS y Thomson.

Este producto está protegido por los derechos de propiedad intelectual de Microsoft Corporation. Queda prohibido el uso o la distribución de esta tecnología fuera de este producto si no se dispone de una licencia de Microsoft o una división autorizada de Microsoft.

Nota sobre la pila de litio

No exponga la pila a fuentes de calor excesivo como luz solar directa, fuego o similar.

Advertencia: si el encendido del automóvil no dispone de una posición ACC

Asegúrese de ajustar la función de desconexión automática (página 10).

La unidad se apagará completa y automáticamente en el tiempo establecido después de apagarla, lo cual evita que se agote la batería.

Si no ajusta la función de desconexión automática, mantenga presionado **(SOURCE/OFF)** hasta que se apague la pantalla cada vez que apague el motor.

Tabla de contenido

Procedimientos iniciales

Discos que se pueden reproducir en esta unidad	4
Cancelación del modo DEMO.	4
Preparación del control remoto de tarjeta	4
Ajuste del reloj	4
Extracción del panel frontal.	5
Colocación del panel frontal	5

Ubicación de los controles y operaciones básicas

Unidad principal	6
Control remoto de tarjeta RM-X151.	6

Radio

Almacenamiento y recepción de emisoras	8
Almacenamiento automático — BTM	8
Almacenamiento manual	8
Recepción de las emisoras almacenadas.	8
Sintonización automática	8
RDS	8
Descripción general	8
Selección de PTY	9
Ajuste de CT	9

CD

Elementos de la pantalla	9
Reproducción repetida y aleatoria	9

Otras funciones

Cambio de los ajustes de sonido.	10
Ajuste de las características del sonido	
— BAL/FAD/SUB.	10
Personalización de la curva de ecualizador	
— EQ3	10
Definición de los elementos de configuración	
— SET	10
Uso de un equipo opcional	11
Equipo de audio auxiliar	11







Información complementaria

Precauciones	12
Notas sobre los discos	12
Orden de reproducción de los archivos	
MP3/WMA.	12
Acerca de los archivos MP3.	12
Acerca de los archivos WMA	13
Mantenimiento	13
Extracción de la unidad.	14
Especificaciones	14
Solución de problemas	15
Mensajes/indicaciones de error	17

Procedimientos iniciales

Discos que se pueden reproducir en esta unidad

Esta unidad permite reproducir discos CD-DA (incluidos CD TEXT) y CD-R/CD-RW (archivos MP3/WMA (página 12)).

Tipos de discos	Etiqueta del disco	
CD-DA		
MP3 WMA		
		

Cancelación del modo DEMO

Es posible cancelar la pantalla de demostración que aparece durante el apagado.

1 Mantenga presionado el botón de selección.

Aparecerá la pantalla de ajustes.

2 Presione el botón de selección varias veces hasta que aparezca "DEMO".

3 Gire el selector de control para seleccionar "DEMO-OFF".

4 Mantenga presionado el botón de selección.

La configuración finaliza y la pantalla regresa al modo de recepción/reproducción normal.

Preparación del control remoto de tarjeta

Retire la lámina de aislamiento.

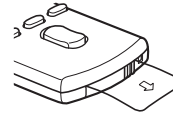

Sugerencia

Si desea obtener información adicional sobre cómo sustituir la pila, consulte la página 13.

Ajuste del reloj

El reloj emplea una indicación digital de 12 horas.

1 Mantenga presionado el botón de selección.

Aparecerá la pantalla de ajustes.

2 Presione el botón de selección varias veces hasta que aparezca "CLOCK-ADJ".

3 Presione (SEEK) +.

La indicación de la hora parpadea.

4 Gire el selector de control para ajustar la hora y los minutos.

Para mover la indicación digital, presione (SEEK) -/+.

5 Una vez ajustados los minutos, presione el botón de selección.

El ajuste se completa y el reloj se pone en funcionamiento.

Presione (DSPL/SCRL) para que aparezca el reloj. Presione (DSPL/SCRL) de nuevo para volver a la pantalla anterior.

Sugerencia

Puede ajustar el reloj automáticamente con la función RDS (página 9).

Extracción del panel frontal

Es posible extraer el panel frontal de la unidad para evitar que la roben.

Alarma de precaución

Si gira el interruptor de la llave de encendido hasta la posición OFF sin haber extraído el panel frontal, la alarma de precaución sonará durante unos segundos.

La alarma sonará solamente si se utiliza el amplificador incorporado.

1 Mantenga presionado (SOURCE/OFF).
La unidad se apagará.

2 Presione  **y, a continuación, extraiga el panel frontal hacia usted.**

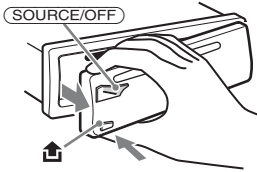

Notas

- No deje caer ni ejerza excesiva presión sobre el panel frontal y el visualizador.
- No someta el panel frontal al calor ni a temperaturas altas o excesiva humedad. Evite dejarlo en un automóvil estacionado o sobre el tablero o la bandeja posterior.

Colocación del panel frontal

Fije la parte (A) del panel frontal en la parte (B) de la unidad, tal como muestra la ilustración, y presione el lado izquierdo hasta que encaje.

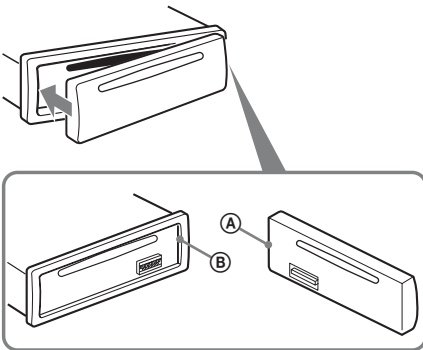

Nota

No coloque nada sobre la superficie interior del panel frontal.

Ubicación de los controles y operaciones básicas

Unidad principal

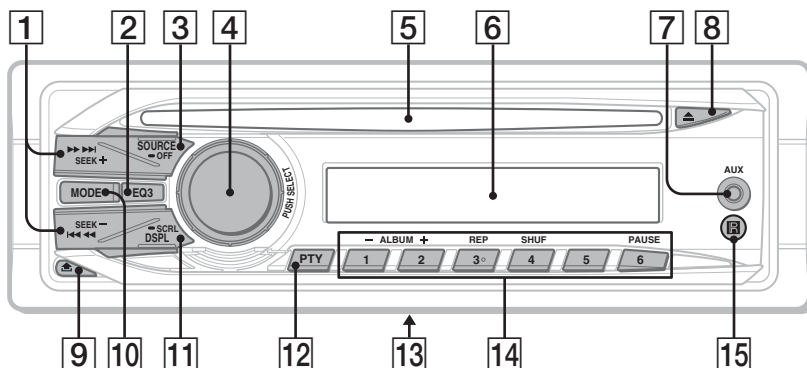

Control remoto de tarjeta RM-X151

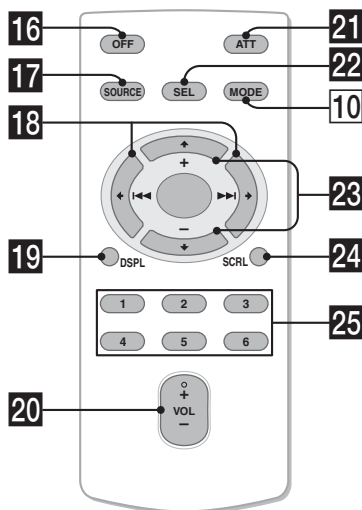

Este apartado contiene instrucciones acerca de la ubicación de los controles y las operaciones básicas.

Consulte las páginas indicadas para obtener información detallada.

Los botones correspondientes en el control remoto de tarjeta controlan las mismas funciones que los de la unidad.

1 Botones SEEK +/-

CD:

Para omitir pistas (presionar); para omitir pistas en forma continua (presionar y volver a presionar al cabo de 1 segundo y mantener presionado); para retroceder o avanzar una pista rápidamente (mantener presionado).

Radio:

Para sintonizar emisoras en forma automática (presionar); para localizar una emisora en forma manual (mantener presionado).

2 Botón EQ3 (ecualizador) página 10

Para seleccionar el tipo de ecualizador (XPLOD, VOCAL, EDGE, CRUISE, SPACE, GRAVITY*1, CUSTOM u OFF).

3 Botón SOURCE/OFF



Presione para encender la unidad o cambiar la fuente (Radio/CD/AUX).

Presione durante 1 segundo para apagar la unidad.

Presione durante más de 2 segundos para apagar la unidad y la pantalla.

4 Selector de control/botón de selección página 10

Para ajustar el volumen (girar); para seleccionar elementos de configuración (presionar y girar).

- 5 Ranura del disco**
 Inserte el disco (con la etiqueta mirando hacia arriba) y se iniciará la reproducción.
- 6 Visualizador**
- 7 Toma de entrada AUX** página 11
 Para conectar un dispositivo de audio portátil.
- 8 Botón  (expulsar)**
 Para expulsar el disco.
- 9 Botón  (liberación del panel frontal)** página 5
- 10 Botón MODE** página 8
 Para seleccionar la banda de radio (FM/MW/SW).
- 11 Botón DSPL (pantalla)/SCRL (desplazamiento)** página 8, 9
 Para cambiar los elementos de pantalla (presionar); para desplazar el elemento de la pantalla (mantener presionado).
- 12 Botón PTY** página 9
 Para seleccionar PTY en RDS.
- 13 Selector de frecuencias** (ubicado en la parte inferior de la unidad)
 Consulte “Selector de frecuencias” en el manual de instalación/conexiones suministrado.
- 14 Botones numéricos**
CD:
 ①/②: **ALBUM** –/+ (durante la reproducción de MP3/WMA)
 Para saltar álbumes (presionar); saltar álbumes continuamente (mantener presionado).
 ③: **REP***2 página 9
 ④: **SHUF** página 9
 ⑥: **PAUSE**
 Para pausar la reproducción. Para cancelar esta función, vuelva a presionarlo.
- Radio:**
 Para recibir las emisoras almacenadas (presionar); para almacenar emisoras (mantener presionado).
- 15 Receptor del control remoto de tarjeta**

Los botones siguientes del control remoto de tarjeta también presentan botones y funciones distintos de los de la unidad. Retire la película de aislamiento antes de usar la unidad (página 4).

- 16 Botón OFF**
 Para apagar la unidad; detener la fuente.
- 17 Botón SOURCE**
 Para encender la unidad; para cambiar la fuente (Radio/CD/AUX).
- 18 Botones**
 Para controlar el CD, de la misma manera que con ①/② (ALBUM –/+) en la unidad. Es posible ajustar la configuración, los ajustes de sonido, etc. mediante **↑ ↓**.
- 24 Botón SCRL (desplazamiento)**
 Para desplazar el elemento de la pantalla.
- 25 Botones numéricos**
 Para recibir las emisoras almacenadas (presionar); para almacenar emisoras (mantener presionado).

*1 *EX BASS en caso de CDX-GT290EB. Se recomienda el ajuste EX BASS para los altavoces suministrados.*

*2 *El botón tiene un punto táctil.*

Nota

*Si la unidad está apagada y desaparece la indicación de pantalla, no se podrá utilizar con el control remoto de tarjeta salvo que se presione **(SOURCE/OFF)** en la unidad o se inserte un disco para activarla en primer lugar.*

Radio

Almacenamiento y recepción de emisoras

Precaución

Para sintonizar emisoras mientras maneja, utilice la función BTM (Memoria de la mejor sintonía) para evitar accidentes.

Almacenamiento automático

— BTM

1 Presione (SOURCE/OFF) varias veces hasta que aparezca "TUNER".

Para cambiar de banda, presione (MODE) varias veces. Puede seleccionar entre FM1, FM2, FM3, MW, SW1 o SW2.

2 Mantenga presionado el botón de selección.

Aparecerá la pantalla de ajustes.

3 Presione el botón de selección varias veces hasta que aparezca "BTM".

4 Presione (SEEK) +.

La unidad almacena las emisoras en el orden de frecuencia en los botones numéricos. La unidad emite un pitido al almacenar el ajuste.

Almacenamiento manual

1 Mientras recibe la emisora que desea almacenar, mantenga presionado un botón numérico (de ① a ⑥) hasta que aparezca "MEMORY".

Nota

Si intenta almacenar otra emisora en el mismo botón numérico, se reemplazará la que estaba almacenada previamente.

Recepción de las emisoras almacenadas

1 Seleccione la banda y, a continuación, presione un botón numérico (de ① a ⑥).

Sintonización automática

1 Seleccione la banda y, a continuación, presione (SEEK) +/- para buscar la emisora.

La búsqueda se detiene cuando la unidad recibe una emisora. Repita este procedimiento hasta recibir la emisora deseada.

Sugerencia

Si conoce la frecuencia de la emisora que desea escuchar, mantenga presionado (SEEK) +/- para localizar la frecuencia aproximada y, a continuación, presione (SEEK) +/- varias veces para ajustar la frecuencia deseada con mayor precisión (sintonización manual).

RDS

Descripción general

Las estaciones FM con servicio Radio Data System (RDS) envían información digital inaudible junto con la señal del programa de radio normal.

Elementos de la pantalla

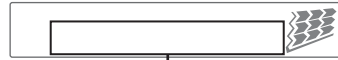

Nombre del servicio de programa, Reloj, Frecuencia*, Número de sintonía programada

* Mientras se recibe la estación RDS, aparece "*" a la izquierda de la indicación de frecuencia.

Para cambiar los elementos de la pantalla, presione (DSPL/SCRL).

Servicios RDS

Esta unidad provee automáticamente servicios RDS de la manera siguiente:

PTY (Tipos de programa)

Muestra el tipo de programa que se está recibiendo. También busca su tipo de programa seleccionado.

CT (Hora del reloj)

El reloj se ajusta según los datos de CT de la transmisión RDS.

Notas

- Las funciones RDS estarán disponibles según el país/región.
- RDS no funcionará si la señal es demasiado débil o si la estación que está sintonizada no transmite datos RDS.

Selección de PTY

- 1 Presione **(PTY)** durante la recepción FM.



Aparece el nombre del tipo de programa actual si la estación está transmitiendo datos PTY.

- 2 Presione **(PTY)** varias veces hasta que aparezca el tipo de programa deseado.

- 3 Presione **(SEEK +/-)**.

La unidad comienza a buscar una estación que emita el tipo de programa seleccionado.

Tipo de programas

NEWS (Noticias), **AFFAIRS** (Temas de actualidad), **INFO** (Información), **SPORT** (Deportes), **EDUCATE** (Educación), **DRAMA** (Drama), **CULTURE** (Cultura), **SCIENCE** (Ciencia), **VARIED** (Variados), **POP M** (Música pop), **ROCK M** (Música rock), **EASY M** (Música madura), **LIGHT M** (Clásica ligera), **CLASSICS** (Música clásica), **OTHER M** (Otra música), **WEATHER** (El tiempo), **FINANCE** (Finanzas), **CHILDREN** (Programas infantiles), **SOCIAL A** (Temas de sociedad), **RELIGION** (Religión), **PHONE IN** (Entrada de teléfono), **TRAVEL** (Viajes), **LEISURE** (Ocio), **JAZZ** (Música jazz), **COUNTRY** (Música country), **NATION M** (Música nacional), **OLDIES** (Música de décadas pasadas), **FOLK M** (Música folk), **DOCUMENT** (Documental)

Notas

- No puede utilizar esta función en países/regiones donde no haya datos PTY disponibles.
- Puede recibir un programa de radio distinto al que seleccionó.

Ajuste de CT

- 1 Ajuste "CT-ON" (página 10).

Notas

- Es posible que la función CT no funcione aunque se reciba una estación RDS.
- Puede existir una diferencia entre la hora establecida por la función CT y la hora real.

CD

Elementos de la pantalla



Nombre de la pista*¹, Nombre del disco/artista*¹, Nombre del artista*¹, Número de álbum*², Nombre del álbum*¹, Número de pista/tiempo de reproducción transcurrido, Reloj

*¹ Se muestra la información de un CD TEXT, MP3/WMA.

*² El número de álbum se muestra solamente cuando se cambia de álbum.

Para cambiar los elementos de la pantalla, presione **(DSPL/SCRL)**.

Sugerencia

Los elementos que se muestran pueden variar en función del modelo, tipo de disco, formato de grabación y ajustes. Si desea obtener más información acerca de los archivos MP3/WMA, consulte la página 12.

Reproducción repetida y aleatoria

- 1 Durante la reproducción, presione **(3)** (REP) o **(4)** (SHUF) varias veces hasta que aparezca el ajuste deseado.

Seleccione	Para reproducir
(3) TRACK	pistas en forma repetida.
(4) ALBUM*	álbumes en forma repetida.
SHUF ALBUM*	álbumes en orden aleatorio.
SHUF DISC	discos en orden aleatorio.

* Cuando se reproduce un archivo MP3/WMA.

Para volver al modo de reproducción normal, seleccione **(3) OFF** o **(4) SHUF OFF**.

Otras funciones

Cambio de los ajustes de sonido

Ajuste de las características del sonido — BAL/FAD/SUB

Puede ajustar el balance, el equilibrio y el volumen del altavoz potenciador de graves.

- 1 **Presione el botón de selección varias veces hasta que aparezca “BAL”, “FAD” o “SUB”.**

El elemento cambia de la manera siguiente:

LOW*1 → **MID***1 → **HI***1 →

BAL (izquierdo-derecho) → **FAD** (frontal-posterior) → **SUB** (volumen del altavoz potenciador de graves)*2 → **AUX***3

*1 Si está activado EQ3 (página 10).

*2 Cuando la salida de audio se ajusta en “SUB-OUT” (página 10).

“ATT” aparece con el ajuste más bajo y puede ajustarse hasta con 21 intervalos.

*3 Si está activada la fuente AUX (página 11).

- 2 **Gire el selector de control para ajustar el elemento seleccionado.**

Después de 5 segundos, se completa el ajuste y la pantalla vuelve al modo de recepción/reproducción normal.

Personalización de la curva de ecualizador — EQ3

“CUSTOM” de EQ3 le permite realizar sus propios ajustes en el ecualizador.

- 1 **Seleccione una fuente y presione **EQ3** varias veces para seleccionar “CUSTOM”.**
- 2 **Presione el botón de selección varias veces hasta que aparezca “LOW”, “MID” o “HI”.**
- 3 **Gire el selector de control para ajustar el elemento seleccionado.**

El nivel de volumen puede ajustarse en intervalos de 1 dB entre -10 dB y +10 dB.



Repita los pasos 2 y 3 para ajustar la curva de ecualizador.

Para restaurar la curva de ecualizador ajustada en fábrica, mantenga presionado el botón de selección antes de que finalice el ajuste.

Después de 5 segundos, se completa el ajuste y la pantalla vuelve al modo de recepción/reproducción normal.

Sugerencia

También es posible ajustar otros tipos de ecualizador.

Definición de los elementos de configuración — SET

- 1 **Mantenga presionado el botón de selección.**
Aparecerá la pantalla de ajustes.
- 2 **Presione el botón de selección varias veces hasta que aparezca el elemento deseado.**
- 3 **Gire el selector de control para seleccionar el ajuste (por ejemplo, “ON” u “OFF”).**
- 4 **Mantenga presionado el botón de selección.**
La configuración finaliza y la pantalla regresa al modo de recepción/reproducción normal.

Nota

Los elementos que se muestran en pantalla variarán en función de la fuente y del ajuste.

Se pueden ajustar los elementos siguientes (consulte la referencia de página para obtener más información):

CLOCK-ADJ (Ajuste del reloj) (página 4)

CT (Hora del reloj)

Activa la función CT function: “ON”, “OFF” (página 8, 9).

BEEP

Activa el sonido de los pitidos: “ON”, “OFF”.

AUX-A*1 (Audio AUX)

Activa la pantalla de fuente AUX: “ON”, “OFF” (página 11).

A.OFF (Desconexión automática)

Desconecta la alimentación automáticamente una vez transcurrido un período de tiempo deseado cuando la unidad está apagada: “NO”, “30S (segundos)”, “30M (minutos)”, “60M (minutos)”.

SUB/REAR*1

Permite cambiar la salida de audio: “SUB-OUT” (altavoz potenciador de graves), “REAR-OUT” (amplificador de potencia).

Uso de un equipo opcional

B.OUT (Desactivar pantalla)

Permite desactivar la iluminación de una fuente automáticamente (por ejemplo, durante la recepción de radio/reproducción de CD, etc.) si no se efectúa ninguna operación durante 5 segundos: "ON", "OFF".

Para volver a activar la luz, presione cualquier botón de la unidad. (Una vez activado, el funcionamiento remoto ya no está disponible).

DEMO (Demostración)

Activa la demostración: "ON", "OFF".

DIM (Atenuador)

Cambia el brillo de la pantalla: "ON", "OFF".

M.DSPL (Desplazamiento de indicaciones)

- "ON": para desplazar los elementos.
- "OFF": para desactivar el desplazamiento de indicaciones.

A.SCRL (Desplazamiento automático)

Permite desplazarse por los elementos de la pantalla automáticamente: "ON", "OFF".

LOCAL (Modo de búsqueda local)

- "ON": para que se sintonicen solamente las emisoras de señal más intensa.
- "OFF": para ajustar la recepción normal.

MONO*2 (Modo monoaural)

Selecciona el modo de recepción monoaural para mejorar una recepción de FM deficiente: "ON", "OFF".

LPF*3 (Filtro de paso bajo)

Selecciona la frecuencia de corte del altavoz potenciador de graves: "OFF", "80Hz", "100Hz", "120Hz", "140Hz", "160Hz".

LPF NORM/REV*3 (Filtro de paso bajo normal/invertido)

Permite seleccionar la fase del altavoz potenciador de graves: "NORM", "REV".

HPF (Filtro de paso alto)

Selecciona la frecuencia de corte del altavoz frontal/posterior: "OFF", "80Hz", "100Hz", "120Hz", "140Hz", "160Hz".

LOUD (Sonoridad)

Refuerza los graves y agudos para proporcionar un sonido más nítido en niveles de volumen bajos: "ON", "OFF".

BTM (página 8)

*1 Cuando la unidad está apagada.

*2 Cuando se recibe FM.

*3 Cuando la salida de audio se ajusta en "SUB-OUT".

Equipo de audio auxiliar

Si conecta un dispositivo de audio portátil opcional a la toma de entrada AUX (minitoma estéreo) de la unidad y simplemente selecciona la fuente, podrá escuchar por los altavoces del automóvil. Puede ajustar cualquier diferencia en el nivel de volumen entre la unidad y el dispositivo de audio portátil. Siga este procedimiento:

Conexión del dispositivo de audio portátil

- 1 Apague el dispositivo de audio portátil.
- 2 Baje el volumen de la unidad.
- 3 Conéctelo a la unidad.

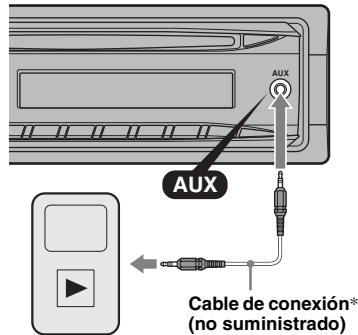

* Asegúrese de utilizar una clavija recta.

Ajuste del nivel de volumen

Asegúrese de ajustar el volumen de cada equipo de audio conectado antes de la reproducción.

- 1 Baje el volumen de la unidad.
- 2 Presione **(SOURCE/OFF)** varias veces hasta que aparezca "AUX". Aparecerá "FRONT IN".
- 3 Inicie la reproducción en el dispositivo de audio portátil con un volumen moderado.
- 4 Seleccione el volumen habitual en la unidad.
- 5 Presione el botón de selección varias veces hasta que aparezca "AUX" y gire el selector de control para ajustar el nivel de entrada (de -8 dB a +18 dB).

Información complementaria

Precauciones

- Deje que la unidad se enfríe antes de usarla si el automóvil ha estado estacionado bajo la luz solar directa.
- La antena motorizada se extiende automáticamente.

Condensación de humedad

Si se produce condensación de humedad en el interior de la unidad, extraiga el disco y espere una hora aproximadamente hasta que se haya evaporado la unidad. De lo contrario, la unidad no funcionará correctamente.

Para mantener una alta calidad de sonido

No derrame ningún tipo de líquido sobre la unidad o los discos.

Notas sobre los discos

- No exponga los discos a la luz solar directa ni a fuentes de calor como, por ejemplo, conductos de aire caliente, ni los deje en el automóvil estacionado bajo la luz solar directa.
- Antes de reproducir los discos, límpielos con un paño de limpieza disponible en el mercado. Hágalo desde el centro hacia los bordes. No utilice disolventes como bencina, diluyentes ni productos de limpieza disponibles en el mercado.
- Esta unidad se diseñó para reproducir discos que cumplen con el estándar Compact Disc (CD). Los DualDisc y otros discos de música codificados con tecnologías de protección de derechos de autor no cumplen el estándar Compact Disc (CD), por lo que no podrán reproducirse con esta unidad.
- **Discos que NO se pueden reproducir en esta unidad**
 - Discos con etiquetas, autoadhesivos o cinta adhesiva o papel enganchados. Si utiliza este tipo de discos, puede provocar una falla de funcionamiento o dañar el disco.
 - Discos con formas no estandarizadas (por ejemplo, formas de corazón, cuadrado o estrella). Si lo intenta, puede dañar la unidad.
 - Discos de 8 cm.



Notas sobre los discos CD-R/CD-RW

- Cantidad máxima de: (solamente CD-R/CD-RW)
 - carpetas (álbumes): 150 (incluida la carpeta raíz)
 - archivos (pistas) y carpetas: 300 (si los nombres de archivo o carpeta contienen muchos caracteres, este número puede ser inferior a 300)
 - caracteres que se pueden visualizar en el nombre de una carpeta/archivo: 32 (Joliet)/64 (Romeo)

- Si un disco multisesión empieza con una sesión CD-DA, se reconoce como un disco CD-DA y las otras sesiones no se reproducen.
- **Discos que NO se pueden reproducir en esta unidad**
 - CD-R/CD-RW de calidad de grabación deficiente.
 - CD-R/CD-RW grabados con un dispositivo de grabación no compatible.
 - CD-R/CD-RW no finalizados correctamente.
 - CD-R/CD-RW que no se hayan grabado en formato CD de música o en formato MP3 que cumpla la norma ISO9660 nivel 1/nivel 2, Joliet/Romeo o multisesión.

Orden de reproducción de los archivos MP3/WMA

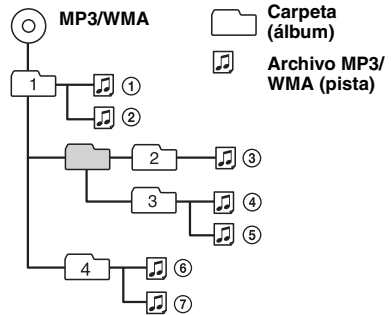

Acerca de los archivos MP3

- MP3, que significa MPEG-1 Audio Layer-3, es un formato estándar que permite comprimir archivos de música. Comprime los datos de CD de audio a aproximadamente 1/10 de su tamaño original.
- Las versiones 1.0, 1.1, 2.2, 2.3 y 2.4 del indicador ID3 se aplican solamente a archivos MP3. El indicador ID3 puede tener entre 15/30 caracteres (versiones 1.0 y 1.1) o entre 63/126 caracteres (versiones 2.2, 2.3 y 2.4).
- Al asignar un nombre a un archivo MP3, asegúrese de añadir la extensión “.mp3” al nombre del archivo.
- Durante la reproducción de un archivo MP3 de VBR (Velocidad de bits variable) o al avanzar o retroceder rápidamente, es posible que el tiempo de reproducción transcurrido no se muestre con precisión.

Nota

Si reproduce un archivo MP3 de alta velocidad de bits, como 320 kbps, el sonido puede ser discontinuo.

Acerca de los archivos WMA

- WMA, que significa Windows Media Audio, es un formato estándar de compresión de archivos de música. Comprime los datos de CD de audio a aproximadamente 1/22* de su tamaño original.
- El indicador de WMA tiene 63 caracteres.
- Al asignar un nombre a un archivo WMA, asegúrese de añadir la extensión “.wma” al nombre del archivo.
- Durante la reproducción de un archivo WMA de VBR (Velocidad de bits variable) o al avanzar o retroceder rápidamente, es posible que el tiempo de reproducción transcurrido no se muestre con precisión.

* solamente los de 64 kbps

Nota

No es posible reproducir los archivos WMA que se indican a continuación.

- archivos con formato de compresión sin pérdida
- archivos protegidos por derechos de autor

Si desea realizar alguna consulta o solucionar algún problema relativo a la unidad que no se trate en este manual, póngase en contacto con el distribuidor Sony más cercano.

Mantenimiento

Sustitución de la pila de litio del control remoto de tarjeta

En condiciones normales, la pila dura aproximadamente 1 año. (La duración puede ser menor en función de las condiciones de uso). El alcance del control remoto de tarjeta disminuye a medida que se agota la pila. Sustitúyala por una pila de litio CR2025 nueva. El uso de cualquier otra pila podría provocar un incendio o una explosión.

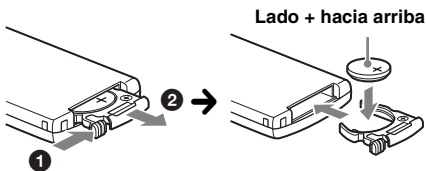

Notas sobre la pila de litio

- Mantenga la pila de litio fuera del alcance de los niños. Si se ingiriese, póngase en contacto inmediatamente con un médico.
- Limpie la pila con un paño seco para garantizar un contacto óptimo.
- Asegúrese de observar la polaridad correcta al instalarla.

- No sujete la pila con pinzas metálicas, ya que podría producirse un cortocircuito.

ADVERTENCIA

La pila puede explotar si no se emplea adecuadamente.

No recargue la pila; tampoco la desmonte ni la arroje al fuego.

Sustitución del fusible

Al sustituir el fusible, asegúrese de utilizar uno cuyo amperaje coincida con el especificado en el original. Si el fusible se funde, verifique la conexión de alimentación y sustitúyalo. Si el fusible vuelve a fundirse después de sustituirlo, es posible que exista alguna falla de funcionamiento interno. En tal caso, consulte con el distribuidor Sony más cercano.

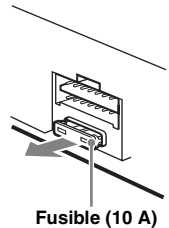

Limpieza de los conectores

Es posible que la unidad no funcione correctamente si los conectores entre ésta y el panel frontal están sucios. Para evitar esta situación, extraiga el panel frontal (página 5) y limpie los conectores con un hisopo de algodón. Realice esta operación con suavidad. De lo contrario, los conectores podrían resultar dañados.

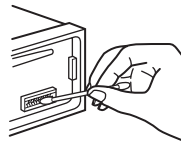

Unidad principal

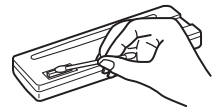

Parte posterior del panel frontal

Notas

- Por razones de seguridad, apague el motor antes de limpiar los conectores y extraiga la llave del interruptor de encendido.
- No toque nunca los conectores directamente con los dedos ni con ningún dispositivo metálico.

Extracción de la unidad

1 Extraiga el marco de protección.

- 1 Extraiga el panel frontal (página 5).
- 2 Sujete el marco de protección por ambos bordes y extráigalo.

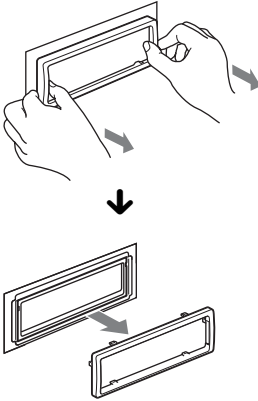

2 Extraiga la unidad.

- 1 Inserte las dos llaves de liberación simultáneamente hasta escuchar un clic.

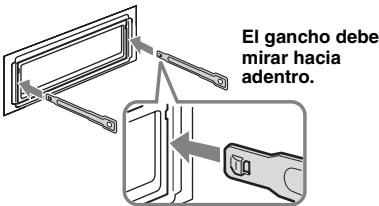

- 2 Tire de las llaves de liberación para extraer la unidad.

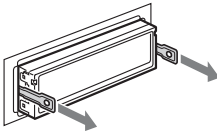

- 3 Deslice la unidad para extraerla del marco.

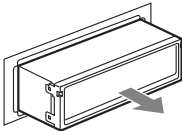

Especificaciones

Sección del sintonizador

FM

Rango de sintonización:

de 87,5 a 108,0 MHz (a intervalos de 50 kHz)
de 87,5 a 107,9 MHz (a intervalos de 200 kHz)

Intervalo de sintonización FM:

50 kHz/200 kHz conmutable

Terminal de antena:

Conector de antena externa

Frecuencia intermedia:

150 kHz

Sensibilidad útil:

10 dB

Selectividad:

75 dB a 400 kHz

Relación señal-ruido:

70 dB (mono)

Separación:

40 dB a 1 kHz

Respuesta de frecuencia:

20 – 15 000 Hz

MW

Rango de sintonización:

de 531 a 1 602 kHz (a intervalos de 9 kHz)
de 530 a 1 710 kHz (a intervalos de 10 kHz)

Intervalo de sintonización MW:

9 kHz/10 kHz conmutable

Terminal de antena:

Conector de antena externa

Frecuencia intermedia:

25 kHz

Sensibilidad:

26 μ V

SW

Rango de sintonización:

SW1: 2 940 a 7 735 kHz
SW2: 9 500 a 18 135 kHz
(excepto de 10 140 a 11 575 kHz)

Terminal de antena:

Conector de antena externa

Frecuencia intermedia:

25 kHz

Sensibilidad:

30 μ V

Sección del reproductor de CD

Relación señal-ruido:

120 dB

Respuesta de frecuencia:

de 10 a 20 000 Hz

Fluctuación y trémolo:

Inferior al límite medible

Sección del amplificador de potencia

Salida:

Salidas de altavoz (conectores de sellado seguro)

Impedancia de altavoz:

de 4 a 8 Ω

Salida de potencia máxima:

52 W \times 4 (a 4 Ω)

Generales

Salidas:

Terminal de salidas de audio (intercambiable entre

altavoz potenciador de graves y posterior)

Terminal de control del relé de la antena

motorizada

Terminal de control del amplificador de potencia

Entradas:

Terminal de entrada del control remoto

Terminal de entrada de la antena

Toma de entrada AUX (minitoma estéreo)

Controles de tono:

Graves: \pm 10 dB a 60 Hz (XPLOD)

Medios: \pm 10 dB a 1 kHz (XPLOD)

Agudos: \pm 10 dB a 10 kHz (XPLOD)

Requisitos de alimentación:

Batería de automóvil de cc 12 V (masa negativa)

Dimensiones:

Aprox. 178 \times 50 \times 179 mm (an/al/prf)

Dimensiones de montaje:

Aprox. 182 × 53 × 162 mm (an/al/prf)

Peso: Aprox. 1,2 kg

Accesorios suministrados:

Control remoto de tarjeta: RM-X151

Componentes de instalación y conexiones
(1 juego)

El diseño y las especificaciones están sujetos a cambios sin previo aviso.

- Ciertas placas del circuito impreso no contienen retardantes de llama halogenados.
- Los chasis impresos no contienen retardantes de llama halogenados.
- Para el material de relleno y protección se ha utilizado papel.

Solución de problemas

La siguiente lista de comprobación le ayudará a solucionar los problemas que puedan producirse con la unidad.

Antes de consultarla, revise los procedimientos de conexión y de funcionamiento.

Generales

La unidad no recibe alimentación.

- Revise la conexión o el fusible.
- Si la unidad está apagada y la pantalla desaparece, no se puede operar con el control remoto.
→ Encienda la unidad.

La antena motorizada no se extiende.

La antena motorizada no dispone de una caja de relé.

No se emite el sonido.

- La función ATT está activada.
- La posición del control de equilibrio "FAD" no está ajustada para un sistema de 2 altavoces.

No se escuchan pitidos.

- El sonido de los pitidos está cancelado (página 10).
- Se encuentra conectado un amplificador de potencia opcional y no está usando el amplificador integrado.

El contenido de la memoria se borró.

Se desconectó el cable de fuente de alimentación o la batería, o no están conectados correctamente.

Las emisoras almacenadas y la hora correcta se borraron.**El fusible se fundió.****Se escucha ruido cuando se cambia la posición de la llave de encendido.**

Los cables no se conectaron de forma correcta al conector de alimentación auxiliar del automóvil.

Durante la reproducción o la recepción, el modo demostración se inicia.

Si no se realiza ninguna operación durante 5 minutos y la opción "DEMO-ON" está ajustada, se iniciará el modo de demostración.

→ Ajuste "DEMO-OFF" (página 11).

Las indicaciones desaparecen de la pantalla o no aparecen en ella.

- El atenuador está ajustado en "DIM-ON" (página 11).
- La pantalla se apaga si mantiene presionado (SOURCE/OFF).
→ Presione (SOURCE/OFF) en la unidad hasta que se ilumine la pantalla.
- Los conectores están sucios (página 13).

La función de desconexión automática no funciona.

La unidad está encendida. La función de desconexión automática se activa después de apagar la unidad.

→ Apague la unidad.

continúa en la página siguiente →

La pantalla se apaga mientras la unidad se encuentra en funcionamiento.

La función de desactivar pantalla está activada (página 11).

No es posible utilizar la unidad mediante el control remoto de tarjeta.

Si se activa la función de desactivar pantalla (no hay iluminación), no será posible utilizar el control remoto de tarjeta (página 11).

Recepción de radio**No es posible recibir las emisoras.****Hay ruidos que obstaculizan el sonido.**

- La conexión no es correcta.
 - Conecte un cable de control de antena motorizada (azul) o un cable de fuente de alimentación auxiliar (rojo) al cable de suministro de alimentación del amplificador de antena del automóvil (solamente cuando el automóvil tenga una antena de FM/MW/SW incorporada en el cristal posterior o lateral).
 - Compruebe la conexión de la antena del automóvil.
 - Si la antena motorizada no se extiende, compruebe la conexión del cable de control de la antena motorizada.
-

No es posible utilizar la sintonización programada.

- Almacene la frecuencia correcta en la memoria.
 - La señal de emisión es demasiado débil.
-

No es posible utilizar la sintonización automática.

- El ajuste del modo de búsqueda local no es correcto.
 - La sintonización se detiene con demasiada frecuencia:
 - Ajuste "LOCAL-ON" (página 11).
 - La sintonización no se detiene en una emisora:
 - Ajuste "LOCAL-OFF" (página 11).
 - La señal de emisión es demasiado débil.
 - Use la sintonización manual.
-

Durante la recepción de FM, la indicación "ST" parpadea.

- Sintonice la frecuencia con precisión.
 - La señal de emisión es demasiado débil.
 - Ajuste "MONO-ON" (página 11).
-

Un programa de FM emitido en estéreo se escucha en monoaural.

La unidad se encuentra en el modo de recepción monoaural.
→ Ajuste "MONO-OFF" (página 11).

RDS**PTY muestra "- - - - -".**

- La estación actual no ofrece servicio RDS.
 - No se recibieron datos RDS.
 - La estación no especifica el tipo de programa.
-

Reproducción de CD**No es posible insertar el disco.**

- Ya hay un disco insertado.
 - El disco se insertó a la fuerza al revés o de forma incorrecta.
-

No se inicia la reproducción.

- Disco defectuoso o sucio.
 - Los discos CD-R/CD-RW no son para audio (página 12).
-

No es posible reproducir archivos MP3/WMA.

El disco no es compatible con el formato y versión de MP3/WMA (página 12).

Los archivos MP3/WMA tardan más tiempo en reproducirse que los demás.

- El inicio de la reproducción de los siguientes discos tarda algo más de tiempo.
- disco grabado con una estructura de árbol complicada.
 - disco grabado en Multi Session.
 - disco al que es posible añadir datos.
-

Los elementos de pantalla no se desplazan.

- En el caso de discos con muchos caracteres, es posible que éstos no se desplacen.
 - "A.SCRL" está ajustado en "OFF".
 - Ajuste "A.SCRL-ON" (página 11).
 - Mantenga presionado (DSPL/SCRL).
-

Se producen saltos de sonido.

- La instalación no es correcta.
 - Instale la unidad en un ángulo inferior a 45° en una parte firme del automóvil.
 - Disco defectuoso o sucio.
-

El disco no se expulsa.

Presione ▲ (expulsar) (página 6).

Mensajes/indicaciones de error

ERROR

- El disco está sucio o se insertó al revés.
→ Límpielo o insértele de forma correcta.
 - Se insertó un disco vacío.
 - No es posible reproducir el disco debido a un problema.
→ Inserte otro disco.
 - Presione ▲ para extraer el disco.
-

FAILURE

La conexión de los altavoces y amplificadores es incorrecta.

→ Consulte el manual de instalación/conexiones de este modelo para revisar la conexión.

L. SEEK +/-

El modo de búsqueda local está activado durante la sintonización automática.

NO MUSIC

El disco no contiene archivos de música.

→ Inserte un CD de música en esta unidad.

NO NAME

No se grabó un nombre de disco/álbum/artista/pista en la pista.

OFFSET

Es posible que se haya producido una falla interna.

→ Revise la conexión. Si el indicador de error permanece en pantalla, póngase en contacto con el distribuidor Sony más cercano.

PUSH EJT

No es posible expulsar el disco.

→ Presione ▲ (expulsar) (página 6).

READ

La unidad está leyendo toda la información de pistas y de álbumes del disco.

→ Espere hasta que finalice la lectura y se inicie la reproducción automáticamente. Es posible que demore más de un minuto en función de la estructura del disco.

“LLLL” o “rrrr”

Durante la operación de avance o retroceso rápido, llegó al principio o al final del disco, por lo que no es posible continuar.

“_”

No se puede mostrar el carácter con la unidad.

Si estas soluciones no ayudan a mejorar la situación, póngase en contacto con el distribuidor Sony más cercano.

Si entrega la unidad para su reparación a causa de problemas en la reproducción de CD, lleve el disco que se utilizó cuando se produjo el problema.

<http://www.sony.net/>

Sony Corporation Printed in Thailand