

# Bluetooth® Audio System

Operating Instructions \_\_\_\_\_ GB

Manual de instrucciones \_\_\_\_\_ ES

To cancel the demonstration (DEMO) display, see page 7.  
Para cancelar la pantalla de demostración (DEMO), consulte la página 7.

## MEX-BT2850



Be sure to install this unit in the dashboard of the car for safety. For installation and connections, see the supplied installation/connections manual.

## CLASS 1 LASER PRODUCT

This label is located on the bottom of the chassis.

This equipment has been tested and found to comply with the limits for a Class B digital device, pursuant to Part 15 of the FCC Rules. These limits are designed to provide reasonable protection against harmful interference in a residential installation. This equipment generates, uses, and can radiate radio frequency energy and, if not installed and used in accordance with the instructions, may cause harmful interference to radio communications. However, there is no guarantee that interference will not occur in a particular installation. If this equipment does cause harmful interference to radio or television reception, which can be determined by turning the equipment off and on, the user is encouraged to try to correct the interference by one or more of the following measures:

- Reorient or relocate the receiving antenna.
- Increase the separation between the equipment and receiver.
- Connect the equipment into an outlet on a circuit different from that to which the receiver is connected.
- Consult the dealer or an experienced radio/TV technician for help.

You are cautioned that any changes or modifications not expressly approved in this manual could void your authority to operate this equipment.

This transmitter must not be co-located or operated in conjunction with any other antenna or transmitter.

This equipment complies with FCC and IC radiation exposure limits set forth for uncontrolled equipment and meets the FCC radio frequency (RF) Exposure Guidelines in Supplement C to OET65 and RSS-102 of the IC radio frequency (RF) Exposure rules. This equipment has very low levels of RF energy that it deemed to comply without maximum permissive exposure evaluation (MPE). But it is desirable that it should be installed and operated with at least 20 cm and more between the radiator and person's body (excluding extremities: hands, wrists, feet and ankles).

The *Bluetooth* word mark and logos are owned by the Bluetooth SIG, Inc. and any use of such marks by Sony Corporation is under license. Other trademarks and trade names are those of their respective owners.



Windows Media and the Windows logo are trademarks or registered trademarks of Microsoft Corporation in the United States and/or other countries.

MPEG Layer-3 audio coding technology and patents licensed from Fraunhofer IIS and Thomson.

This product is protected by certain intellectual property rights of Microsoft Corporation. Use or distribution of such technology outside of this product is prohibited without a license from Microsoft or an authorized Microsoft subsidiary.

### **Note on the lithium battery**

*Do not expose the battery to excessive heat such as direct sunlight, fire or the like.*

**Warning if your car's ignition has no ACC position**

Be sure to set the Auto Off function (page 24). The unit will shut off completely and automatically in the set time after the unit is turned off, which prevents battery drain.

If you do not set the Auto Off function, press and hold (SOURCE/OFF) until the display disappears each time you turn the ignition off.

# Table of Contents

## Getting Started

---

Playable discs on this unit . . . . .	6
Notes on Bluetooth . . . . .	6
Resetting the unit . . . . .	7
Canceling the DEMO mode . . . . .	7
Preparing the card remote commander . . . . .	8
Setting the clock . . . . .	8
Detaching the front panel . . . . .	8
Attaching the front panel . . . . .	9

## Quick Guide for Bluetooth function

---

3 steps to Bluetooth function . . . . .	10
Buttons and icons . . . . .	11
❶ Pairing . . . . .	12
❷ Connection . . . . .	12
❸ Handsfree calling and Music streaming . . . . .	13

## Location of controls and basic operations

---

Main unit . . . . .	14
Card remote commander RM-X304 . . . . .	16

## Radio

---

Storing and receiving stations . . . . .	17
Storing automatically — BTM . . . . .	17
Storing manually . . . . .	17
Receiving the stored stations . . . . .	17
Tuning automatically . . . . .	17
RDS . . . . .	17
Overview . . . . .	17
Selecting PTY . . . . .	18
Setting CT . . . . .	18

## CD

---

Display items . . . . .	19
Repeat and shuffle play . . . . .	19

## Bluetooth (Handsfree calling and Music streaming)

---

Bluetooth operations . . . . .	20
Pairing . . . . .	20
About Bluetooth icons . . . . .	20
Connection . . . . .	21
To switch the Bluetooth signal output of this unit to on . . . . .	21
Connecting a cellular phone . . . . .	21
Connecting an audio device . . . . .	21
Handsfree calling . . . . .	21
Receiving calls . . . . .	21
Making calls . . . . .	22
Call transfer . . . . .	22
Voice Dial Activation . . . . .	22
Music streaming . . . . .	22
Listening to music from an audio device . . . . .	22
Operating an audio device with this unit . . . . .	22
Deleting registration of all paired devices . . . . .	23

## Other functions

---

Changing the sound settings . . . . .	23
Adjusting the sound characteristics . . . . .	23
Customizing the equalizer curve — EQ3 . . . . .	24
Adjusting setup items — SET . . . . .	24
Using optional equipment . . . . .	25
Auxiliary audio equipment . . . . .	25

## Additional Information

---

Precautions . . . . .	25
Notes on discs . . . . .	25
Playback order of MP3/WMA files . . . . .	26
About MP3 files . . . . .	26
About WMA files . . . . .	26
About Bluetooth function . . . . .	26
Maintenance . . . . .	27
Removing the unit . . . . .	28
Specifications . . . . .	28
Troubleshooting . . . . .	29
Error displays/Messages . . . . .	31

## Support site

If you have any questions or for the latest support information on this product, please visit the web site below:

Customers in Latin America:

**<http://esupport.sony.com/ES/LA/>**

Customers in Pan Asia:

**<http://www.sony-asia.com/section/support>**

**<http://www.sony-asia.com/caraudio/>**







Provides information on:

- Models and manufacturers of compatible cellular phones and the FAQ about Bluetooth function

## Getting Started

### Playable discs on this unit

This unit can play CD-DA (also containing CD TEXT) and CD-R/CD-RW (MP3/WMA files (page 26)).

Type of discs	Label on the disc
CD-DA	 
MP3 WMA	   

## Notes on Bluetooth

### Caution

IN NO EVENT SHALL SONY BE LIABLE FOR ANY INCIDENTAL, INDIRECT OR CONSEQUENTIAL DAMAGES OR OTHER DAMAGES INCLUDING, WITHOUT LIMITATION, LOSS OF PROFITS, LOSS OF REVENUE, LOSS OF DATA, LOSS OF USE OF THE PRODUCT OR ANY ASSOCIATED EQUIPMENT, DOWNTIME, AND PURCHASER'S TIME RELATED TO OR ARISING OUT OF THE USE OF THIS PRODUCT, ITS HARDWARE AND/OR ITS SOFTWARE.

### IMPORTANT NOTICE!

#### Safe and efficient use

Changes or modifications to this unit not expressly approved by Sony may void the user's authority to operate the equipment.

Please check for exceptions, due to national requirement or limitations, in usage of Bluetooth equipment before using this product.

### Driving

Check the laws and regulations on the use of cellular phones and handsfree equipment in the areas where you drive.

Always give full attention to driving and pull off the road and park before making or answering a call if driving conditions so require.

### Connecting to other devices

When connecting to any other device, please read its user guide for detailed safety instructions.

## Radio frequency exposure

RF signals may affect improperly installed or inadequately shielded electronic systems in cars, such as electronic fuel injection systems, electronic antiskid (antilock) braking systems, electronic speed control systems or air bag systems. For installation or service of this device, please consult with the manufacturer or its representative of your car. Faulty installation or service may be dangerous and may invalidate any warranty that may apply to this device.

Consult with the manufacturer of your car to ensure that the use of your cellular phone in the car will not affect its electronic system.

Check regularly that all wireless device equipment in your car is mounted and operating properly.

## Emergency calls

This Bluetooth car handsfree and the electronic device connected to the handsfree operate using radio signals, cellular, and landline networks as well as user-programmed function, which cannot guarantee connection under all conditions.

Therefore do not rely solely upon any electronic device for essential communications (such as medical emergencies).

Remember, in order to make or receive calls, the handsfree and the electronic device connected to the handsfree must be switched on in a service area with adequate cellular signal strength.

Emergency calls may not be possible on all cellular phone networks or when certain network services and/or phone features are in use.

Check with your local service provider.

## Resetting the unit

Before operating the unit for the first time, or after replacing the car battery or changing the connections, you must reset the unit.

Detach the front panel (page 8) and press the RESET button (page 14) with a pointed object, such as a ball-point pen.

### **Note**

*Pressing the RESET button will erase the clock setting and some stored contents.*

## Canceling the DEMO mode

You can cancel the demonstration display which appears during turning off.

### **1 Press and hold the select button.**

The setup display appears.

### **2 Press the select button repeatedly until "DEMO" appears.**

### **3 Rotate the control dial to select "DEMO-OFF."**

### **4 Press and hold the select button.**

The setup is complete and the display returns to normal reception/play mode.

## Preparing the card remote commander

Remove the insulation film.

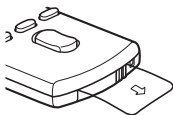

### Tip

For how to replace the battery, see page 27.

## Setting the clock

The clock uses a 12-hour digital indication.

### 1 Press and hold the select button.

The setup display appears.

### 2 Press the select button repeatedly until “CLOCK-ADJ” appears.

### 3 Press **(SEEK) +**.

The hour indication flashes.

### 4 Rotate the control dial to set the hour and minute.

To move the digital indication, press **(SEEK) -/+**.

### 5 After setting the minute, press the select button.

The setup is complete and the clock starts.

To display the clock, press **(DSPL/SCRL)**. Press **(DSPL/SCRL)** again to return to the previous display.

### Tip

You can set the clock automatically with the RDS feature (page 18).

## Detaching the front panel

You can detach the front panel of this unit to prevent theft.

### Caution alarm

If you turn the ignition switch to the OFF position without detaching the front panel, the caution alarm will sound for a few seconds. The alarm will only sound if the built-in amplifier is used.

### 1 Press and hold **(SOURCE/OFF)**.

The unit is turned off.

### 2 Press **(LOCK)**, then pull it off towards you.

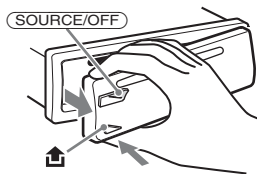

### Notes

- Do not drop or put excessive pressure on the front panel and display window.
- Do not subject the front panel to heat/high temperature or moisture. Avoid leaving it in a parked car or on a dashboard/rear tray.



---

## Attaching the front panel

Engage part **(A)** of the front panel with part **(B)** of the unit, as illustrated, and push the left side into position until it clicks.

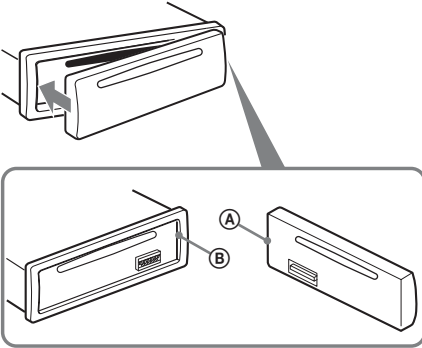

### **Note**

*Do not put anything on the inner surface of the front panel.*

## Quick Guide for Bluetooth function

For full details on operation, see “Bluetooth (Handsfree calling and Music streaming)” (page 20) and the Bluetooth device operating instructions.

### 3 steps to Bluetooth function

#### 1 Pairing

First, register (“pair”) Bluetooth device (cellular phone, etc.) with this unit. Pairing is no longer required after the first time.

#### 2 Connection

Sometimes pairing allows to connect automatically. To use the device after pairing is made, start the connection.

#### 3 Handsfree calling/Music streaming

You can talk handsfree and listen to music when the connection is made.

## Support site

Customers in Latin America:

<http://esupport.sony.com/ES/LA/>







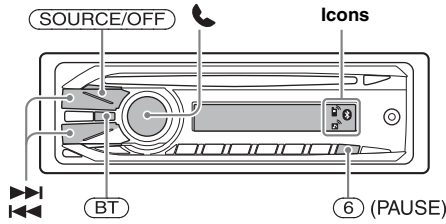

Customers in Asia and Oceania:

<http://www.sony-asia.com/section/support>  
<http://www.sony-asia.com/caraudio/>









# Buttons and icons









## Icon status descriptions

	 Lit	Bluetooth signal on
	 Flashing	Pairing standby mode
	None	Bluetooth signal off
	 Lit	Cellular phone connection successful
	 Flashing	Unit connecting to cellular phone
	None	No connection
	 Lit	Audio device connection successful
	 Flashing	Unit connecting to audio device
	None	No connection

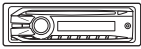
## 1 Pairing

Operated equipment	Operation
1 	Press and hold <b>(BT)</b> for about 5 seconds. → 
2 	Search for this unit.
3 	 Select "XPLOD".
4 	Input passkey "0000".
5 	Follow display directions.
6 	 (Pairing successful)

## 2 Connection

Operated equipment	Operation
1 	Press and hold <b>(BT)</b> for about 3 seconds. → 
2 	Connect to this unit using a cellular phone. → 
	Connect to this unit using an audio device. → 

### Note

You can connect from this unit to a Bluetooth device (page 21).  
If you cannot connect from this unit to the Bluetooth device, start pairing again.

### 3 Handsfree calling and Music streaming



#### Handsfree calling

To do	Operation
Receive a call/end a call	Press
Reject a call	Press and hold  for 2 seconds.
Redial	<p>1 Press (SOURCE/OFF).</p> <p>→ </p> <p>2 Press and hold  for 3 seconds.</p>
To transfer a call	Press and hold  for 2 seconds.



#### Music streaming

To do	Operation
Listen	<p>1 Press (SOURCE/OFF).</p> <p>→ </p> <p>2 Press Start playback on the audio device.</p>
Play back/pause (AVRCP)*	Press (6) (PAUSE).
Skip tracks (AVRCP)*	Press / .

\* The operation may differ depending on the audio device.

# Location of controls and basic operations

## Main unit

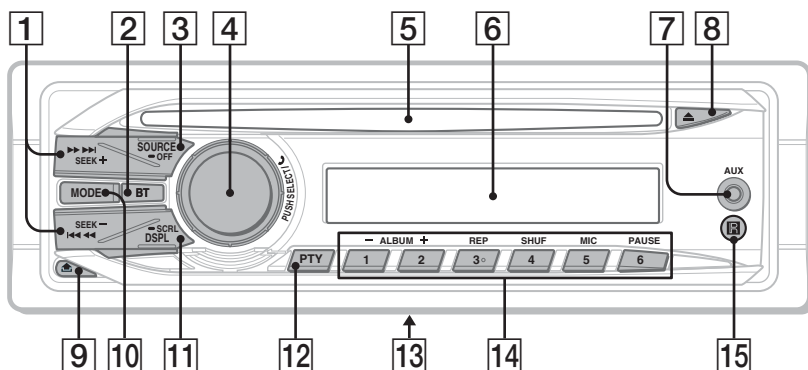

## Front panel removed

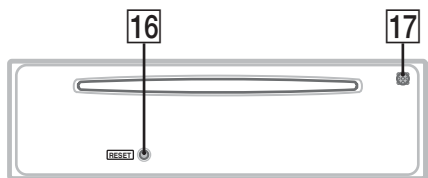

This section contains instructions on the location of controls and basic operations. For details, see the respective pages.

### 1 SEEK +/- buttons

#### CD:

To skip tracks (press); skip tracks continuously (press, then press again within about 1 second and hold); reverse/fast-forward a track (press and hold).

#### Radio:

To tune in stations automatically (press); find a station manually (press and hold).

#### Bluetooth audio device\*1:

To skip tracks (press).

### 2 BT (BLUETOOTH) button page 20

For Bluetooth signal on/off, pairing.

### 3 SOURCE/OFF button

Press to turn on the power/change the source (Radio/CD/AUX/Bluetooth audio/Bluetooth phone).

Press for 1 second to turn off the power.

Press for 2 seconds or more to turn off the power and the display disappears.

**4 Control dial/select / (handsfree) button**

To adjust volume (rotate); select setup items (press and rotate); receive/end a call (press).

**5 Disc slot**

Insert the disc (label side up), playback starts.

**6 Display window**

**7 AUX input jack** page 25

To connect a portable audio device.

**8 (eject) button**

To eject the disc.

**9 (front panel release) button** page 8

**10 MODE button** page 17

To select the radio band (FM/MW/SW).

**11 DSPL (display)/SCRL (scroll) button** page 17, 19

To change display items (press); scroll the display item (press and hold).

**12 PTY button** page 18

To select PTY in RDS.

**13 Frequency select switch** (located on the bottom of the unit)

See “Frequency select switch” in the supplied installation/connections manual.

**14 Number buttons**

**CD:**

①/②: **ALBUM -/+** (during MP3/WMA playback)

To skip albums (press); skip albums continuously (press and hold).

③: **REP\*<sup>2</sup>** page 19

④: **SHUF** page 19

⑥: **PAUSE**

To pause playback. To cancel, press again.

**Radio:**

To receive stored stations (press); store stations (press and hold).

**Bluetooth audio device\*<sup>1</sup>:**

⑥: **PAUSE**

To pause playback. To cancel, press again.

**Bluetooth phone:**

⑤: **MIC** page 21

**15 Receptor for the card remote commander**

**16 RESET button** (located behind the front panel) page 7

**17 Microphone** page 21

**Note**

*Do not cover the microphone, the handsfree function may not work properly.*

\*1 *When a Bluetooth audio device (supports AVRCP of Bluetooth technology) is connected. Depending on the device, certain operations may not be available.*

\*2 *This button has a tactile dot.*

## Card remote commander RM-X304

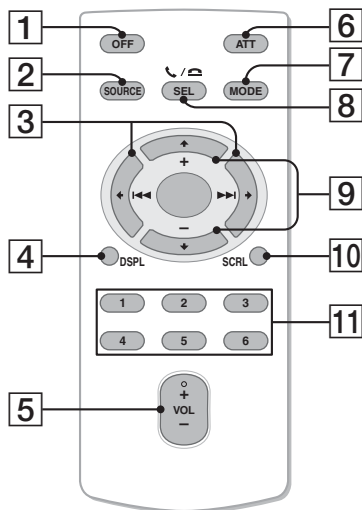

Remove the insulation film before use (page 8).

- 1 OFF button**  
To turn off; stop the source.
- 2 SOURCE button**  
To turn on; change the source (Radio/CD/AUX/Bluetooth audio/Bluetooth phone).
- 3 ◀ (◀◀)/▶ (▶▶) buttons**  
To control Radio/CD/Bluetooth audio, the same as **(SEEK) -/+** on the unit. Setup, sound setting, etc., can be operated by **◀ ▶**.
- 4 DSPL (display) button**  
To change display items.
- 5 VOL (volume) +\*/- button**  
To adjust volume.
- 6 ATT (attenuate) button**  
To attenuate the sound. To cancel, press again.
- 7 MODE button**  
To select the radio band (FM/MW/SW).
- 8 SEL (select)/📞/📶 (handsfree) button**  
The same as the select button on the unit.
- 9 ↑ (+)/↓ (-) buttons**  
To control CD, the same as **(1)/(2)** (ALBUM -/+) on the unit. Setup, sound setting, etc., can be operated by **↑ ↓**.
- 10 SCRL (scroll) button**  
To scroll the display item.
- 11 Number buttons**  
To receive stored stations (press); store stations (press and hold).

\* This button has a tactile dot.

### Note

If the unit is turned off and the display disappears, it cannot be operated with the card remote commander unless **(SOURCE/OFF)** on the unit is pressed, or a disc is inserted to activate the unit first.



# Radio

## Storing and receiving stations

### Caution

When tuning in stations while driving, use Best Tuning Memory (BTM) to prevent an accident.

### Storing automatically — BTM

- 1 Press **(SOURCE/OFF)** repeatedly until “**TUNER**” appears.

To change the band, press **(MODE)** repeatedly. You can select from FM1, FM2, FM3, MW, SW1 or SW2.

- 2 Press and hold the select button.

The setup display appears.

- 3 Press the select button repeatedly until “**BTM**” appears.

- 4 Press **(SEEK) +**.

The unit stores stations in order of frequency on the number buttons.

A beep sounds when the setting is stored.

### Storing manually

- 1 While receiving the station that you want to store, press and hold a number button (**(1)** to **(6)**) until “**MEM**” appears.

#### Note

If you try to store another station on the same number button, the previously stored station will be replaced.

### Receiving the stored stations

- 1 Select the band, then press a number button (**(1)** to **(6)**).

### Tuning automatically

- 1 Select the band, then press **(SEEK) +/-** to search for the station.

Scanning stops when the unit receives a station. Repeat this procedure until the desired station is received.

#### Tip

If you know the frequency of the station you want to listen to, press and hold **(SEEK) +/-** to locate the approximate frequency, then press **(SEEK) +/-** repeatedly to fine adjust to the desired frequency (manual tuning).

# RDS

### Overview

FM stations with Radio Data System (RDS) service send inaudible digital information along with the regular radio program signal.

### Display items

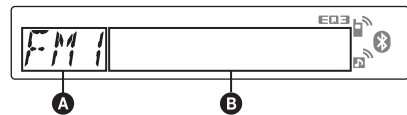

- A** Radio band, Function
- B** Program service name, Clock, Frequency\*, Preset number

\* While receiving the RDS station, “\*” is displayed on the left of the frequency indication.

To change display items **B**, press **(DSPL/SCRL)**.

continue to next page →

## RDS services

This unit automatically provides RDS services as follows:

---

### PTY (Program Types)

Displays the currently received program type. Also searches your selected program type.

---

### CT (Clock Time)

The CT data from the RDS transmission sets the clock.

---

#### Notes

- Depending on the country/region, not all RDS functions may be available.
- RDS will not work if the signal strength is too weak, or if the station you are tuned to is not transmitting RDS data.

---

## Selecting PTY

### 1 Press **PTY** during FM reception.



The current program type name appears if the station is transmitting PTY data.

### 2 Press **PTY** repeatedly until the desired program type appears.

### 3 Press **SEEK +/-**.

The unit starts to search for a station broadcasting the selected program type.

---

## Type of programs

**NEWS** (News), **AFFAIRS** (Current Affairs), **INFO** (Information), **SPORT** (Sports), **EDUCATE** (Education), **DRAMA** (Drama), **CULTURE** (Culture), **SCIENCE** (Science), **VARIED** (Varied), **POP M** (Pop Music), **ROCK M** (Rock Music), **EASY M** (M.O.R. Music), **LIGHT M** (Light classical), **CLASSICS** (Serious classical), **OTHER M** (Other Music), **WEATHER** (Weather), **FINANCE** (Finance), **CHILDREN** (Children's program), **SOCIAL A** (Social Affairs), **RELIGION** (Religion), **PHONE IN** (Phone In), **TRAVEL** (Travel), **LEISURE** (Leisure), **JAZZ** (Jazz Music), **COUNTRY** (Country Music), **NATION M** (National Music), **OLDIES** (Oldies Music), **FOLK M** (Folk Music), **DOCUMENT** (Documentary)

---

#### Notes

- You cannot use this function in countries/regions where no PTY data is available.
- You may receive a different radio program from the one you select.

---

## Setting CT

### 1 Set "CT-ON" in setup (page 24).

#### Notes

- The CT function may not work even though an RDS station is being received.
- There might be a difference between the time set by the CT function and the actual time.

## Display items

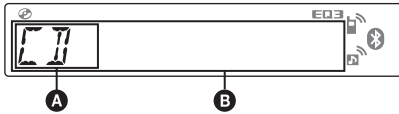

**A** Source

**B** Track name\*<sup>1</sup>, Disc/artist name\*<sup>1</sup>, Artist name\*<sup>1</sup>, Album number\*<sup>2</sup>, Album name\*<sup>1</sup>, Track number/Elapsed playing time, Clock

\*<sup>1</sup> The information of a CD TEXT, MP3/WMA is displayed.

\*<sup>2</sup> Album number is displayed only when the album is changed.

To change display items **B**, press (DSPL/SCRL).

### Tip

Displayed items may differ depending on model, disc type, recording format and settings. For details on MP3/WMA, see page 26.

## Repeat and shuffle play

**1** During playback, press (3) (REP) or (4) (SHUF) repeatedly until the desired setting appears.

Select	To play
↶ TRACK	track repeatedly.
↶ ALBUM*	album repeatedly.
SHUF ALBUM*	album in random order.
SHUF DISC	disc in random order.

\* When an MP3/WMA is played.

To return to normal play mode, select “↶ OFF” or “SHUF OFF.”

# Bluetooth (Handsfree calling and Music streaming)

## Bluetooth operations

To use the Bluetooth function, the following procedure is necessary.

### 1 Pairing

When connecting Bluetooth devices for the first time, mutual registration is required. This is called “pairing.” This registration (pairing) is required only for the first time, as this unit and the other devices will recognize each other automatically from the next time. You can pair up to 8 devices. (Depending on the device, you may need to input a passkey for each connection.)

### 2 Connection

To use the device after pairing is made, start the connection. Sometimes pairing allows to connect automatically.

### 3 Handsfree calling/Music streaming

You can talk handsfree and listen to music when the connection is made.

## Support site

### Customers in Latin America:

<http://esupport.sony.com/ES/LA/>

### Customers in Pan Asia:

<http://www.sony-asia.com/section/support>  
<http://www.sony-asia.com/caraudio/>

## Pairing

First, register (“pair”) a Bluetooth device (cellular phone, etc.) and this unit with each other. You can pair up to 8 devices. Once pairing is established, there is no need for pairing again.

### 1 Place the Bluetooth device within 1 m (3 ft) of this unit.

### 2 Press and hold **(BT)** until “” flashes (about 5 seconds).

The unit enters pairing standby mode.

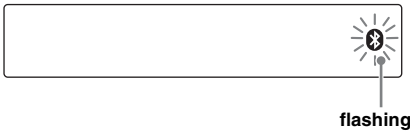

### 3 Set the Bluetooth device to search for this unit.

A list of detected devices appears in the display of the device to be connected. This unit is displayed as “XPLOD” on the device to be connected.

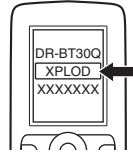

### 4 If Passkey\* input is required on the display of the device to be connected, input “0000.”

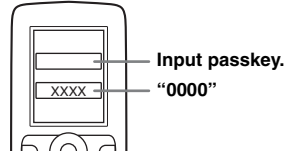



This unit and the Bluetooth device memorize each other’s information, and when pairing is made, the unit is ready for connection to the device.



“” flashes and then stays lit after pairing is complete.

### 5 Set the Bluetooth device to connect to this unit.

“” or “” appears when the connection is made.



\* Passkey may be called “passcode,” “PIN code,” “PIN number” or “Password,” etc., depending on the device.

### Note

Pairing standby mode is not released until the connection is made.

## About Bluetooth icons

The following icons are used by this unit.

	lit:	Bluetooth signal on
	flashing:	Pairing standby mode
	off:	Bluetooth signal off
	lit:	Connection successful
	flashing:	Connecting
	off:	No connection
	lit:	Connection successful
	flashing:	Connecting
	off:	No connection

## Connection

If pairing has already been achieved, start operation from here.

### To switch the Bluetooth signal output of this unit to on

To use the Bluetooth function, switch the Bluetooth signal output of this unit to on.

- 1 Press and hold **(BT)** until “” lights (about 3 seconds).

Bluetooth signal is switched to on.





### Connecting a cellular phone

- 1 Be sure that both this unit and the cellular phone are switched to Bluetooth signal on.
- 2 Connect to this unit using the cellular phone.

“” appears when the connection is made.



### Connecting the last-connected cellular phone from this unit

- 1 Be sure that both this unit and the cellular phone are switched to Bluetooth signal on.
- 2 Press **(SOURCE/OFF)** repeatedly until “BT PHONE” appears.
- 3 Press  (handsfree).  
“” flashes while the connection is being made. And then “” stays lit when the connection is made.

#### Note

While streaming Bluetooth audio, you cannot connect from this unit to the cellular phone. Connect from the cellular phone to this unit instead. A connecting noise may be heard over playback sound.

#### Tip



With Bluetooth signal on: when the ignition is switched to on, this unit reconnects automatically to the last-connected cellular phone. But automatic connection also depends on the cellular phone's specification. If this unit does not reconnect automatically, connect manually.

## Connecting an audio device

- 1 Be sure that both this unit and the audio device are switched to Bluetooth signal on.
- 2 Connect to this unit using the audio device.  
“” appears when the connection is made.



### Connecting the last-connected audio device from this unit

- 1 Be sure that both this unit and the audio device are switched to Bluetooth signal on.
- 2 Press **(SOURCE/OFF)** repeatedly until “BT AUDIO” appears.
- 3 Press **(6)**.  
“” flashes while the connection is being made. And then “” stays lit when the connection is made.

## Handsfree calling

Check that the unit and cellular phone are connected beforehand.

### Receiving calls

When receiving a call, a ring tone is output from your car speakers.

- 1 Press  (handsfree) when a call is received with a ring tone.  
The phone call starts.

### To end a call

Press  (handsfree) again.

To reject an incoming call, press and hold  (handsfree) for 2 seconds.

### Mic Gain adjustment

You can switch between two volume levels (“LOW” or “HI”) to set a suitable level for the other party during a call.

- 1 Press **(5)** during a call.  
The item changes as follows:  
MIC-LOW ↔ MIC-HI

#### Note

The microphone of this unit is located on the rear of the front panel (page 14). Do not cover the microphone with tape, etc.

---

## Making calls

In the case of making calls from this unit, redial is used.

- 1 Press **(SOURCE/OFF)** repeatedly until “BT PHONE” appears.
- 2 Press and hold **(handfree)** for 3 seconds or more.  
The phone call starts.

### To end a call

Press **(handfree)** again.

To call another phone, use your cellular phone, and then transfer the call.

For call transfer details, check the following.

---

## Call transfer

In order to activate/deactivate the appropriate device (this unit/cellular phone), check the following.

- 1 Press and hold **(handfree)** or use your cellular phone.

For details on cellular phone operation, refer to your cellular phone manual.

### Note

Depending on the cellular phone, handfree connection may be cut off when call transfer is attempted.

---

## Voice Dial Activation

You can activate voice dialing with a cellular phone connected to this unit by saying the voice tag stored on the cellular phone, then make a call.

- 1 Press **(SOURCE/OFF)** repeatedly until “BT PHONE” appears.
- 2 Press **(handfree)**.  
The cellular phone enters voice dialing mode.
- 3 Say the voice tag stored on the cellular phone.  
Your voice is recognized, and the call is made.

### Notes

- Check that unit and cellular phone are connected beforehand.
- Store a voice tag on your cellular phone beforehand.
- If you activate voice dialing with a cellular phone connected to this unit, this function may not always work in some cases.
- Noises such as the engine running may interfere with sound recognition. In order to improve recognition, operate under conditions where noise is minimized.

- Voice dialing may not work in some situations, depending on the effectiveness of the cellular phone's recognition function. For details, see the support site (page 20).

### Tips

- Speak in the same way as you did when you stored the voice tag.
- Store a voice tag while seated in the car, via this unit with “BT PHONE” source selected.

---

## Music streaming

---

### Listening to music from an audio device

You can listen to music of an audio device on this unit if the audio device supports A2DP (Advanced Audio Distribution Profile) of Bluetooth technology.

- 1 Turn down the volume on this unit.
- 2 Press **(SOURCE/OFF)** repeatedly until “BT AUDIO” appears.
- 3 Operate the audio device to start playback.
- 4 Adjust the volume on this unit.

### Adjusting the volume level

The volume level is adjustable for any difference between the unit and the Bluetooth audio device.

- 1 Start playback of the Bluetooth audio device at a moderate volume.
- 2 Set your usual listening volume on the unit.
- 3 Press the select button repeatedly until “BTA” appears, and rotate the volume control dial to adjust the input level (–8 dB to +18 dB).

---

### Operating an audio device with this unit

You can perform the following operations on this unit if the audio device supports AVRCP (Audio Video Remote Control Profile) of Bluetooth technology. (The operation differs depending on the audio device.)

To	Press
Play	<b>(PAUSE)</b> * on this unit.
Pause	<b>(PAUSE)</b> * on this unit.
Skip tracks	<b>SEEK -/+ (◀▶)</b> [once for each track]

\* Depending on the device, it may be necessary to press twice.

Operations other than the above should be performed on the audio device.

## Notes

- During audio device playback, information such as track number/time, playback status, etc., of a connected audio device is not displayed on this unit.
- Even if the source is changed on this unit, playback of the audio device does not stop.

## Tip

You can connect a cellular phone that supports A2DP (Advanced Audio Distribution Profile) as an audio device and listen to music.

## Deleting registration of all paired devices

- 1 Press and hold **(SOURCE/OFF)** for 1 second to turn off the power.
- 2 If “**BT**” lights, press and hold **(BT)** until “**BT**” turns off.
- 3 Press and hold the select button.
- 4 Press the select button repeatedly until “**BT INIT**” appears.
- 5 Press **(SEEK) +**.  
Initializing starts.  
It takes 3 seconds to cancel all registration.  
Do not turn off the power while “**INITIAL**” is flashing.

## Other functions

### Changing the sound settings

#### Adjusting the sound characteristics

- 1 Press the select button repeatedly until the desired item appears.
- 2 Rotate the control dial to adjust the selected item.

After 5 seconds, the setting is complete and the display returns to normal reception/play mode.

The following items can be set (follow the page reference for details):

---

#### EQ3

Selects an equalizer curve from 7 music types (XPLOD, VOCAL, EDGE, CRUISE, SPACE, GRAVITY, CUSTOM or OFF).

---

#### LOW\*1, MID\*1, HI\*1 (page 24)

---

#### BAL (Balance)

Adjusts the sound balance between the left and right speakers.

---

#### FAD (Fader)

Adjusts the relative level between the front and rear speakers.

---

#### SUB\*2 (Subwoofer volume)

Adjusts the subwoofer volume.

---

#### AUX\*3 (AUX level)

Adjusts the volume level for each connected auxiliary equipment: “+18 dB” – “0 dB” – “-8 dB.”

This setting negates the need to adjust the volume level between sources.

---

#### BTA\*4 (BT-Audio level)

Adjusts the volume level for each connected Bluetooth audio device: “+18 dB” – “0 dB” – “-8 dB.”

This setting negates the need to adjust the volume level between sources (page 22).

---

\*1 When EQ3 is activated.

\*2 When the audio output is set to “SUB-OUT” (page 24).

“ATT” is displayed at the lowest setting, and can be adjusted up to 21 steps.

\*3 When AUX source is activated (page 25).

\*4 When Bluetooth audio source is activated (page 22).

---

## Customizing the equalizer curve — EQ3

“CUSTOM” of EQ3 allows you to make your own equalizer settings.

- 1 **Select a source, then press the select button repeatedly to select “EQ3.”**
- 2 **Rotate the control dial to select “CUSTOM.”**
- 3 **Press the select button repeatedly until “LOW,” “MID” or “HI” appears.**
- 4 **Rotate the control dial to adjust the selected item.**

The volume level is adjustable in 1 dB steps, from -10 dB to +10 dB.

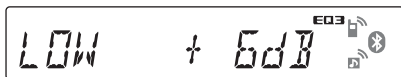

Repeat steps 3 and 4 to adjust the equalizer curve.

To restore the factory-set equalizer curve, press and hold the select button before the setting is complete.

After 5 seconds, the setting is complete and the display returns to normal reception/play mode.

### Tip

Other equalizer types are also adjustable.

---

## Adjusting setup items — SET

- 1 **Press and hold the select button.**  
The setup display appears.
- 2 **Press the select button repeatedly until the desired item appears.**
- 3 **Rotate the control dial to select the setting (example “ON” or “OFF”).**
- 4 **Press and hold the select button.**  
The setup is complete and the display returns to normal reception/play mode.

### Note

Displayed items will differ, depending on the source and setting.

The following items can be set (follow the page reference for details):

---

**CLOCK-ADJ** (Clock Adjust) (page 8)

**CT** (Clock Time)

Activates the CT function: “ON,” “OFF” (page 18).

---

**BEEP**

Activates the beep sound: “ON,” “OFF.”

---

---

**AUX-A**\*1 (AUX Audio)

Activates the AUX source display: “ON,” “OFF” (page 25).

---

**A.OFF** (Auto Off)

Shuts off automatically after a desired time when the unit is turned off: “NO,” “30S (Seconds),” “30M (Minutes),” “60M (Minutes).”

---

**SUB/REAR**\*1

Switches the audio output: “SUB-OUT” (subwoofer), “REAR-OUT” (power amplifier).

---

**B.OUT** (Black Out)

Turns off the illumination automatically for any source (e.g., during radio reception/CD playback, etc.) if no operation is performed for 5 seconds: “ON,” “OFF.”

To bring the light back on, press any button on the unit. (When activated, remote operation is unavailable.)

---

**DEMO** (Demonstration)

Activates the demonstration: “ON,” “OFF.”

---

**DIM** (Dimmer)

Changes the display brightness: “ON,” “OFF.”

---

**A.SCRL** (Auto Scroll)

Scrolls long items automatically: “ON,” “OFF.”

---

**LOCAL** (Local Seek Mode)

– “ON”: to only tune into stations with stronger signals.

– “OFF”: to tune normal reception.

---

**MONO**\*2 (Monaural Mode)

Selects monaural reception mode to improve poor FM reception: “ON,” “OFF.”

---

**LPF**\*3 (Low Pass Filter)

Selects the subwoofer cut-off frequency: “OFF,” “80Hz,” “100Hz,” “120Hz,” “140Hz,” “160Hz.”

---

**LPF NORM/REV**\*3 (Low Pass Filter Normal/Reverse)

Selects the subwoofer phase: “NORM,” “REV.”

---

**HPF** (High Pass Filter)

Selects the front/rear speaker cut-off frequency: “OFF,” “80Hz,” “100Hz,” “120Hz,” “140Hz,” “160Hz.”

---

**LOUD** (Loudness)

Reinforces bass and treble for clear sound at low volume levels: “ON,” “OFF.”

---

**BTM** (page 17)

---

**BT INIT**\*1 (Bluetooth Initialize) (page 23)

---

\*1 When the unit is turned off.

\*2 When FM is received.

\*3 When the audio output is set to “SUB-OUT.”



## Using optional equipment

### Auxiliary audio equipment

By connecting an optional portable audio device to the AUX input jack (stereo mini jack) on the unit and then simply selecting the source, you can listen on your car speakers. The volume level is adjustable for any difference between the unit and the portable audio device. Follow the procedure below:

### Connecting the portable audio device

- 1 Turn off the portable audio device.
- 2 Turn down the volume on the unit.
- 3 Connect to the unit.

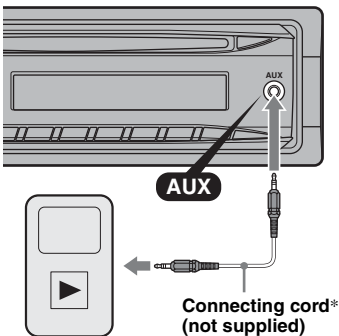

\* Be sure to use a straight type plug.

### Adjust the volume level

Be sure to adjust the volume for each connected audio device before playback.

- 1 Turn down the volume on the unit.
- 2 Press **(SOURCE/OFF)** repeatedly until "AUX" appears. After that, "AUX FRONT IN" appears.
- 3 Start playback of the portable audio device at a moderate volume.
- 4 Set your usual listening volume on the unit.
- 5 Adjust the input level (page 23).

## Additional Information

### Precautions

- Cool off the unit beforehand if your car has been parked in direct sunlight.
- Power antenna (aerial) extends automatically.

### Moisture condensation

Should moisture condensation occur inside the unit, remove the disc and wait for about an hour for it to dry out; otherwise the unit will not operate properly.

### To maintain high sound quality

Do not splash liquid onto the unit or discs.

### Notes on discs

- Do not expose discs to direct sunlight or heat sources such as hot air ducts, nor leave it in a car parked in direct sunlight.
- Before playing, wipe the discs with a cleaning cloth from the center out. Do not use solvents such as benzine, thinner, commercially available cleaners.
- This unit is designed to playback discs that conform to the Compact Disc (CD) standard. DualDiscs and some of the music discs encoded with copyright protection technologies do not conform to the Compact Disc (CD) standard, therefore, these discs may not be playable by this unit.
- **Discs that this unit CANNOT play**
  - Discs with labels, stickers, or sticky tape or paper attached. Doing so may cause a malfunction, or may ruin the disc.
  - Discs with non-standard shapes (e.g., heart, square, star). Attempting to do so may damage the unit.
  - 8 cm (3 1/4 in) discs.



### Notes on CD-R/CD-RW discs

- The maximum number of: (CD-R/CD-RW only)
  - folders (albums): 150 (including root folder)
  - files (tracks) and folders: 300 (may less than 300 if folder/file names contain many characters)
  - displayable characters for a folder/file name: 32 (Joliet)/64 (Romeo)
- If the multi-session disc begins with a CD-DA session, it is recognized as a CD-DA disc, and other sessions are not played back.
- **Discs that this unit CANNOT play**
  - CD-R/CD-RW of poor recording quality.
  - CD-R/CD-RW recorded with an incompatible recording device.
  - CD-R/CD-RW which is finalized incorrectly.

continue to next page →

– CD-R/CD-RW other than those recorded in music CD format or MP3 format conforming to ISO9660 Level 1/Level 2, Joliet/Romeo or multi-session.

## Playback order of MP3/WMA files

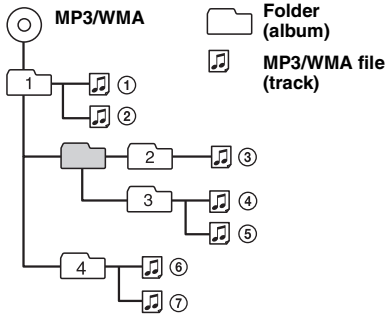

## About MP3 files

- MP3, which stands for MPEG-1 Audio Layer-3, is a music file compression format standard. It compresses audio CD data to approximately 1/10 of its original size.
- ID3 tag versions 1.0, 1.1, 2.2, 2.3 and 2.4 apply to MP3 only. ID3 tag is 15/30 characters (1.0 and 1.1), or 63/126 characters (2.2, 2.3 and 2.4).
- When naming an MP3 file, be sure to add the file extension “.mp3” to the file name.
- During playback or fast-forward/reverse of a VBR (Variable Bit Rate) MP3 file, elapsed playing time may not display accurately.

### Note

If you play a high-bit-rate MP3, such as 320 kbps, sound may be intermittent.

## About WMA files

- WMA, which stands for Windows Media Audio, is a music file compression format standard. It compresses audio CD data to approximately 1/22\* of its original size.
- WMA tag is 63 characters.
- When naming a WMA file, be sure to add the file extension “.wma” to the file name.
- During playback or fast-forward/reverse of a VBR (Variable Bit Rate) WMA file, elapsed playing time may not display accurately.

\* only for 64 kbps

### Note

Playback of the following WMA files is not supported.  
– lossless compression  
– copyright-protected

## About Bluetooth function

### What is Bluetooth technology?

- Bluetooth wireless technology is a short-range wireless technology that enables wireless data communication between digital devices, such as a cellular phone and a headset. Bluetooth wireless technology operates within a range of about 10 m (about 33 feet). Connecting two devices is common, but some devices can be connected to multiple devices at the same time.
- You do not need to use a cable for connection since Bluetooth technology is a wireless technology, neither is it necessary for the devices to face one another, such is the case with infrared technology. For example, you can use such a device in a bag or pocket.
- Bluetooth technology is an international standard supported by millions of companies all over the world, and employed by various companies worldwide.

### On Bluetooth communication

- Bluetooth wireless technology operates within a range of about 10 m. Maximum communication range may vary depending on obstacles (person, metal, wall, etc.) or electromagnetic environment.
- The following conditions may affect the sensitivity of Bluetooth communication.
  - There is an obstacle such as a person, metal, or wall between this unit and Bluetooth device.
  - A device using 2.4 GHz frequency, such as a wireless LAN device, cordless telephone, or microwave oven, is in use near this unit.
- Because Bluetooth devices and wireless LAN (IEEE802.11b/g) use the same frequency, microwave interference may occur and result in communication speed deterioration, noise, or invalid connection if this unit is used near a wireless LAN device. In such as case, perform the following.
  - Use this unit at least 10 m away from the wireless LAN device.
  - If this unit is used within 10 m of a wireless LAN device, turn off the wireless LAN device.
  - Install this unit and Bluetooth device as near to each other as possible.
- Microwaves emitting from a Bluetooth device may affect the operation of electronic medical devices. Turn off this unit and other Bluetooth devices in the following locations, as it may cause an accident.
  - where inflammable gas is present, in a hospital, train, airplane, or petrol station
  - near automatic doors or a fire alarm
- This unit supports security capabilities that comply with the Bluetooth standard to provide a secure connection when the Bluetooth wireless technology is used, but security may not be enough depending on the setting. Be careful when communicating using Bluetooth wireless technology.

- We do not take any responsibility for the leakage of information during Bluetooth communication.
- Connection with all Bluetooth devices cannot be guaranteed.
  - A device featuring Bluetooth function is required to conform to the Bluetooth standard specified by Bluetooth SIG, and be authenticated.
  - Even if the connected device conforms to the above mentioned Bluetooth standard, some devices may not be connected or work correctly, depending on the features or specifications of the device.
  - While talking on the phone hands free, noise may occur, depending on the device or communication environment.
- Depending on the device to be connected, it may require some time to start communication.

### Others

- Using the Bluetooth device may not function on cellular phones, depending on radio wave conditions and location where the equipment is being used.
- If you experience discomfort after using the Bluetooth device, stop using the Bluetooth device immediately. Should any problem persist, consult your nearest Sony dealer.

If you have any questions or problems concerning your unit that are not covered in this manual, consult your nearest Sony dealer.

## Maintenance

### Replacing the lithium battery of the card remote commander

Under normal conditions, the battery will last approximately 1 year. (The service life may be shorter, depending on the conditions of use.) When the battery becomes weak, the range of the card remote commander becomes shorter. Replace the battery with a new CR2025 lithium battery. Use of any other battery may present a risk of fire or explosion.

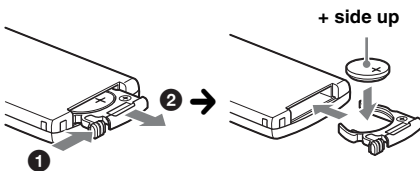

#### Notes on the lithium battery

- Keep the lithium battery out of the reach of children. Should the battery be swallowed, immediately consult a doctor.
- Wipe the battery with a dry cloth to assure a good contact.

- Be sure to observe the correct polarity when installing the battery.
- Do not hold the battery with metallic tweezers, otherwise a short-circuit may occur.

### WARNING

Battery may explode if mistreated. Do not recharge, disassemble, or dispose of in fire.

### Fuse replacement

When replacing the fuse, be sure to use one matching the amperage rating stated on the original fuse. If the fuse blows, check the power connection and replace the fuse. If the fuse blows again after replacement, there may be an internal malfunction. In such a case, consult your nearest Sony dealer.

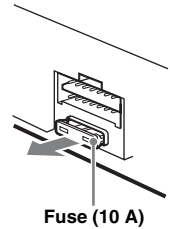

### Cleaning the connectors

The unit may not function properly if the connectors between the unit and the front panel are not clean. In order to prevent this, detach the front panel (page 8) and clean the connectors with a cotton swab. Do not apply too much force. Otherwise, the connectors may be damaged.

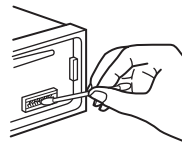

Main unit

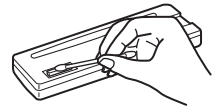

Back of the front panel

#### Notes

- For safety, turn off the ignition before cleaning the connectors, and remove the key from the ignition switch.
- Never touch the connectors directly with your fingers or with any metal device.

## Removing the unit

### 1 Remove the protection collar.

- 1 Detach the front panel (page 8).
- 2 Pinch both edges of the protection collar, then pull it out.

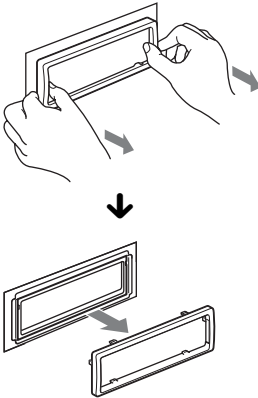

### 2 Remove the unit.

- 1 Insert both release keys simultaneously until they click.

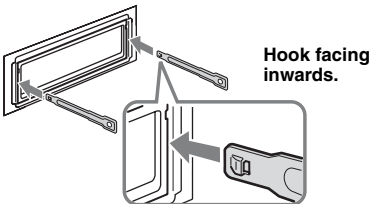

- 2 Pull the release keys to unseat the unit.

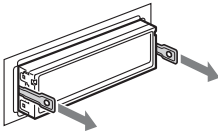

- 3 Slide the unit out of the mounting.

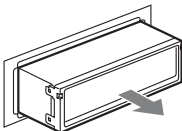

## Specifications

### Tuner section

#### FM

##### Tuning range:

87.5 – 108.0 MHz (at 50 kHz step)  
87.5 – 107.9 MHz (at 200 kHz step)

**FM tuning interval:** 50 kHz/200 kHz switchable

##### Antenna (aerial) terminal:

External antenna (aerial) connector

**Intermediate frequency:** 150 kHz

**Usable sensitivity:** 10 dBf

**Selectivity:** 75 dB at 400 kHz

**Signal-to-noise ratio:** 70 dB (mono)

**Separation:** 40 dB at 1 kHz

**Frequency response:** 20 – 15,000 Hz

#### MW

##### Tuning range:

531 – 1,602 kHz (at 9 kHz step)  
530 – 1,710 kHz (at 10 kHz step)

**MW tuning interval:** 9 kHz/10 kHz switchable

##### Antenna (aerial) terminal:

External antenna (aerial) connector

**Intermediate frequency:** 25 kHz

**Sensitivity:** 26  $\mu$ V

#### SW

##### Tuning range:

SW1: 2,940 – 7,735 kHz  
SW2: 9,500 – 18,135 kHz  
(except for 10,140 – 11,575 kHz)

##### Antenna (aerial) terminal:

External antenna (aerial) connector

**Intermediate frequency:** 25 kHz

**Sensitivity:** 30  $\mu$ V

### CD Player section

**Signal-to-noise ratio:** 120 dB

**Frequency response:** 10 – 20,000 Hz

**Wow and flutter:** Below measurable limit

### Wireless Communication

#### Communication System:

Bluetooth Standard version 2.0

#### Output:

Bluetooth Standard Power Class 2 (Max. +4 dBm)

#### Maximum communication range:

Line of sight approx. 10 m (33 ft)\*1

#### Frequency band:

2.4 GHz band (2.4000 – 2.4835 GHz)

#### Modulation method:

FHSS

#### Compatible Bluetooth Profiles\*2:

A2DP (Advanced Audio Distribution Profile)  
AVRCP (Audio Video Remote Control Profile)  
HFP (Handsfree Profile) 1.5  
HSP (Headset Profile)

\*1 The actual range will vary depending on factors such as obstacles between devices, magnetic fields around a microwave oven, static electricity, reception sensitivity, antenna's performance, operating system, software application, etc.

\*2 Bluetooth standard profiles indicate the purpose of Bluetooth communication between devices.

## Power amplifier section

**Output:** Speaker outputs (sure seal connectors)

**Speaker impedance:** 4 – 8 ohms

**Maximum power output:** 52 W × 4 (at 4 ohms)

## General

### Outputs:

- Audio outputs terminal (front, sub/rear switchable)
- Power antenna (aerial) relay control terminal
- Power amplifier control terminal

### Inputs:

- Telephone ATT control terminal
- Remote controller input terminal
- Antenna (aerial) input terminal
- AUX input jack (stereo mini jack)

### Tone controls:

- Low: ±10 dB at 60 Hz (XPLOD)
- Mid: ±10 dB at 1 kHz (XPLOD)
- High: ±10 dB at 10 kHz (XPLOD)

**Power requirements:** 12 V DC car battery  
(negative ground (earth))

**Dimensions:** Approx. 178 × 50 × 179 mm  
(7 <sup>1</sup>/<sub>8</sub> × 2 × 7 <sup>1</sup>/<sub>8</sub> in) (w/h/d)

**Mounting dimensions:** Approx. 182 × 53 × 162 mm  
(7 <sup>1</sup>/<sub>4</sub> × 2 <sup>1</sup>/<sub>8</sub> × 6 <sup>1</sup>/<sub>2</sub> in) (w/h/d)

**Mass:** Approx. 1.2 kg (2 lb 11 oz)

### Supplied accessories:

- Card remote commander: RM-X304
- Parts for installation and connections (1 set)

*Design and specifications are subject to change without notice.*

- Halogenated flame retardants are not used in the certain printed wiring boards.
- Halogenated flame retardants are not used in cabinets.
- Packaging cushions are made from paper.

## Troubleshooting

The following checklist will help you remedy problems you may encounter with your unit. Before going through the checklist below, check the connection and operating procedures.

If the problem is not solved, visit the following support site.

### Support site

#### Customers in Latin America:

<http://esupport.sony.com/ES/LA/>

#### Customers in Pan Asia:

<http://www.sony-asia.com/section/support>  
<http://www.sony-asia.com/caraudio/>

## General

### No power is being supplied to the unit.

- Check the connection or fuse.
- If the unit is turned off and the display disappears, it cannot be operated with the remote commander.  
→ Turn on the unit.

### The power antenna (aerial) does not extend.

The power antenna (aerial) does not have a relay box.

### No sound.

- The ATT function is activated, or the Telephone ATT function (when the interface cable of a car telephone is connected to the ATT lead) is activated.
- The position of the fader control “FAD” is not set for a 2-speaker system.
- The Bluetooth audio device is in pause.  
→ Cancel pause.

### No beep sound.

- The beep sound is canceled (page 24).
- An optional power amplifier is connected and you are not using the built-in amplifier.

### The contents of the memory have been erased.

- The RESET button has been pressed.  
→ Store again into the memory.
- The power supply lead or battery has been disconnected or it is not connected properly.

### Stored stations and correct time are erased.

### The fuse has blown.

### Makes noise when the position of the ignition is switched.

The leads are not matched correctly with the car’s accessory power connector.

### During playback or reception, demonstration mode starts.

If no operation is performed for 5 minutes with “DEMO-ON” set, demonstration mode starts.  
→ Set “DEMO-OFF” (page 24).

continue to next page →

---

**The display disappears from/does not appear in the display window.**

- The dimmer is set to "DIM-ON" (page 24).
- The display disappears if you press and hold (SOURCE/OFF).  
→ Press (SOURCE/OFF) on the unit until the display appears.
- The connectors are dirty (page 27).

---

**The Auto Off function does not operate.**

The unit is turned on. The Auto Off function activates after turning off the unit.  
→ Turn off the unit.

---

**The display disappears while the unit is operating.**

The Black Out function is set to on (page 24).

---

**Card remote commander operation is not possible.**

If the Black Out function is activated (no lighting), card remote commander operation is not possible (page 24).

---

**Radio reception**

---

**The stations cannot be received. The sound is hampered by noises.**

- The connection is not correct.  
→ Connect a power antenna (aerial) control lead (blue) or accessory power supply lead (red) to the power supply lead of a car's antenna (aerial) booster (only when your car has built-in FM/MW/SW antenna (aerial) in the rear/side glass).
- Check the connection of the car antenna (aerial).
- If the auto antenna (aerial) will not go up, check the connection of the power antenna (aerial) control lead.

---

**Preset tuning is not possible.**

- Store the correct frequency in the memory.
- The broadcast signal is too weak.

---

**Automatic tuning is not possible.**

- Setting of the local seek mode is not correct.  
→ Tuning stops too frequently:  
Set "LOCAL-ON" (page 24).  
→ Tuning does not stop at a station:  
Set "LOCAL-OFF" (page 24).
- The broadcast signal is too weak.  
→ Perform manual tuning.

---

**During FM reception, the "ST" indication flashes.**

- Tune in the frequency accurately.
- The broadcast signal is too weak.  
→ Set "MONO-ON" (page 24).

---

**An FM program broadcast in stereo is heard in monaural.**

The unit is in monaural reception mode.  
→ Set "MONO-OFF" (page 24).

---

**RDS**

---

**PTY displays "-----"**

- The current station is not an RDS station.
- RDS data has not been received.
- The station does not specify the program type.

---

**CD playback**

---

**The disc cannot be loaded.**

- Another disc is already loaded.
- The disc has been forcibly inserted upside down or in the wrong way.

---

**The disc does not play back.**

- Defective or dirty disc.
- The CD-Rs/CD-RWs are not for audio use (page 25).

---

**MP3/WMA files cannot be played back.**

The disc is incompatible with the MP3/WMA format and version (page 26).

---

**MP3/WMA files take longer to play back than others.**

The following discs take a longer time to start playback.

- a disc recorded with a complicated tree structure.
- a disc recorded in Multi Session.
- a disc to which data can be added.

---

**The display items do not scroll.**

- For discs with very many characters, those may not scroll.
- "A.SCRL" is set to "OFF".  
→ Set "A.SCRL-ON" (page 24).  
→ Press and hold (DSPL/SCRL).

---

**The sound skips.**

- Installation is not correct.  
→ Install the unit at an angle of less than 45° in a sturdy part of the car.
- Defective or dirty disc.

---

**The operation buttons do not function.**

---

**The disc will not eject.**

Press the RESET button (page 7).

---

**Bluetooth function**

---

**The connecting device cannot detect this unit.**

- Before the pairing is made, set this unit to pairing standby mode.
- While connected to a Bluetooth device, this unit cannot be detected from another device. Disconnect the current connection and search for this unit from another device.
- When the device pairing is made, set the Bluetooth signal output to on (page 21).

---

**Connection is not possible.**

- Connect to this unit from a Bluetooth device or vice versa. The connection is controlled from one side (this unit or Bluetooth device), but not both.
- Check the pairing and connection procedures in the manual of the other device, etc., and perform the operation again.

---

**The talker's voice volume is low.**

Adjust the volume level.

---

**A call partner says that the volume is too low or high.**

Adjust the volume accordingly using Mic Gain adjustment (page 21).

---

**Echo or noise occurs in phone call conversations.**

- Lower the volume.
- If the ambient noise other than the phone call sound is loud, try reducing this noise.  
E.g.: If a window is open and road noise, etc., is loud, shut the window. If the air conditioner is loud, lower the air conditioner.

---

**The phone is not connected.**

When the Bluetooth audio is played back, the phone is not connected even if you press  (handsfree).  
→ Connect from the phone.

---

**The phone sound quality is poor.**

Phone sound quality depends on reception conditions of cellular phone.  
→ Move your car to a place where you can enhance the cellular phone's signal if the reception is poor.

---

**The volume of the connected audio device is low (high).**

Volume level will differ depending on the audio device.  
→ Adjust the volume of the connected audio device or this unit.

---

**The sound skips during playback of a Bluetooth audio device.**

- Reduce the distance between the unit and the Bluetooth audio device.
- If the Bluetooth audio device is stored in a case which interrupts the signal, remove the audio device from the case while using.
- Several Bluetooth devices or other devices which emit radio waves are used nearby.  
→ Turn off the other devices.  
→ Increase the distance from the other devices.
- The playback sound stops momentarily when the connection between this unit and the cellular phone is being made. This is not a malfunction.

---

**The connected Bluetooth audio device cannot be controlled.**

Check that the connected Bluetooth audio device supports AVRCP.

---

**Some functions do not work.**

Check if the connecting device supports the functions in question.

---

**A call is answered unintentionally.**

The connecting phone is set to answer a call automatically.



---

**No sound is output from the car speakers during handsfree call.**

If the sound is output from the cellular phone, set the cellular phone to output the sound from the car speakers.

---

**"OFF BT" appears when initializing.**

Press and hold  until  turns off. Then initialize again (page 23).

---

**Error displays/Messages**

---

**ERROR**

- The disc is dirty or inserted upside down.  
→ Clean or insert the disc correctly.
- A blank disc has been inserted.
- The disc cannot play due to a problem.  
→ Insert another disc.
- Press  to remove the disc.

---

**FAILURE**

The connection of speakers/amplifiers is incorrect.  
→ See the installation/connections manual of this model to check the connection.

---

**L. SEEK +/-**

The local seek mode is on during automatic tuning.

---

**NO MUSIC**

The disc does not contain a music file.  
→ Insert a music CD in this unit.

---

**NO NAME**

A disc/album/artist/track name is not written in the track.

---

**OFFSET**

There may be an internal malfunction.  
→ Check the connection. If the error indication remains on in the display, consult your nearest Sony dealer.

---

**READ**

The unit is reading all track and album information on the disc.  
→ Wait until reading is complete and playback starts automatically. Depending on the disc structure, it may take more than a minute.

---

**RESET**

This unit cannot be operated due to a problem.  
→ Press the RESET button (page 7)

---

**"LLLLL" or "RRRRR"**

During reverse or fast-forward, you have reached the beginning or the end of the disc and you cannot go any further.

---

**"\_"**

The character cannot be displayed with the unit.

If these solutions do not help improve the situation, consult your nearest Sony dealer.

If you take the unit to be repaired because of CD playback trouble, bring the disc that was used at the time the problem began.

Asegúrese de instalar esta unidad en el tablero del automóvil por razones de seguridad. Para realizar la instalación y las conexiones, consulte el manual de instalación y de conexiones suministrado.

**CLASS 1  
LASER PRODUCT**

Esta etiqueta está situada en la parte inferior del chasis.

Los logotipos y la marca de *Bluetooth* son propiedad de Bluetooth SIG, Inc. y cualquier uso de dichas marcas por parte de Sony Corporation es bajo licencia. Las demás marcas y marcas comerciales son aquellas de sus respectivos propietarios.



Windows Media y el logotipo de Windows son marcas comerciales o marcas comerciales registradas de Microsoft Corporation en Estados Unidos o en otros países.

Tecnología de codificación de audio MPEG Layer-3 y patentes bajo licencia de Fraunhofer IIS y Thomson.

Este producto está protegido por los derechos de propiedad intelectual de Microsoft Corporation. Queda prohibido el uso o la distribución de esta tecnología fuera de este producto si no se dispone de una licencia de Microsoft o una división autorizada de Microsoft.

***Nota sobre la pila de litio***

*No exponga la pila a fuentes de calor excesivo como luz solar directa, fuego o similar.*



**Advertencia: si el encendido del  
automóvil no dispone de una posición  
ACC**

Asegúrese de ajustar la función de desconexión automática (página 24). La unidad se apagará completa y automáticamente en el tiempo establecido después de apagarla, lo cual evita que se agote la batería.

Si no ajusta la función de desconexión automática, mantenga presionado **(SOURCE/OFF)** hasta que se apague la pantalla cada vez que apague el motor.

# Tabla de contenido

## Procedimientos iniciales

Discos que se pueden reproducir en esta unidad . . . . .	6
Notas acerca de Bluetooth . . . . .	6
Restauración de la unidad . . . . .	7
Cancelación del modo DEMO . . . . .	7
Preparación del control remoto de tarjeta . . . . .	8
Ajuste del reloj . . . . .	8
Extracción del panel frontal . . . . .	8
Colocación del panel frontal . . . . .	9

## Guía rápida para la función Bluetooth

La función Bluetooth en 3 pasos . . . . .	10
Botones e iconos . . . . .	11
① Emparejamiento . . . . .	12
② Conexión . . . . .	12
③ Llamadas manos libres y transmisión continua de música . . . . .	13

## Ubicación de los controles y operaciones básicas

Unidad principal . . . . .	14
Control remoto de tarjeta RM-X304 . . . . .	16

## Radio

Almacenamiento y recepción de emisoras . . . . .	17
Almacenamiento automático — BTM . . . . .	17
Almacenamiento manual . . . . .	17
Recepción de las emisoras almacenadas . . . . .	17
Sintonización automática . . . . .	17
RDS . . . . .	17
Descripción general . . . . .	17
Selección de PTY . . . . .	18
Ajuste de CT . . . . .	18

## CD

Elementos de la pantalla . . . . .	18
Reproducción repetida y aleatoria . . . . .	18

## Bluetooth (llamadas manos libres y transmisión continua de música)

Funcionamiento de Bluetooth . . . . .	19
Emparejamiento . . . . .	19
Acerca de los iconos Bluetooth . . . . .	20
Conexión . . . . .	20
Para cambiar la salida de la señal Bluetooth a activada . . . . .	20
Conexión de un teléfono celular . . . . .	20
Conexión de un dispositivo de audio . . . . .	20
Llamadas manos libres . . . . .	21
Recepción de llamadas . . . . .	21
Realización de llamadas . . . . .	21
Transferencia de llamada . . . . .	21
Activación de la marcación por voz . . . . .	21
Transmisión continua de música . . . . .	22
Escuchar música desde un dispositivo de audio . . . . .	22
Operación de un dispositivo de audio con esta unidad . . . . .	22
Eliminación del registro de todos los dispositivos emparejados . . . . .	22

## Otras funciones

Cambio de los ajustes de sonido . . . . .	23
Ajuste de las características del sonido . . . . .	23
Personalización de la curva de ecualizador — EQ3 . . . . .	23
Ajuste de los elementos de ajuste — SET . . . . .	24
Uso de un equipo opcional . . . . .	25
Equipo auxiliar de audio . . . . .	25

## Información complementaria

Precauciones . . . . .	25
Notas sobre los discos . . . . .	25
Orden de reproducción de los archivos MP3/WMA . . . . .	26
Acerca de los archivos MP3 . . . . .	26
Acerca de los archivos WMA . . . . .	26
Acerca de la función Bluetooth . . . . .	26
Mantenimiento . . . . .	27
Extracción de la unidad . . . . .	28
Especificaciones . . . . .	29
Solución de problemas . . . . .	30
Mensajes/indicaciones de error . . . . .	32

## **Sitio Web de soporte técnico en línea**

**Para resolver cualquier duda u obtener la información más reciente sobre el soporte técnico de este producto, visite el siguiente sitio Web:**

Clientes de Latinoamérica:

**<http://esupport.sony.com/ES/LA/>**

Para clientes de Asia y del Pacífico:

**<http://www.sony-asia.com/section/support>**

**<http://www.sony-asia.com/caraudio/>**







Proporciona información acerca de:

- Los modelos y fabricantes de teléfonos celulares compatibles, así como las respuestas a las preguntas más frecuentes sobre la función Bluetooth

## Procedimientos iniciales

### Discos que se pueden reproducir en esta unidad

Esta unidad permite reproducir discos CD-DA (incluidos CD TEXT) y CD-R/CD-RW (archivos MP3/WMA (página 26)).

Tipos de discos	Etiqueta del disco	
CD-DA		
MP3 WMA		
		

## Notas acerca de Bluetooth

### Precaución

SONY NO SERÁ RESPONSABLE DE NINGÚN DAÑO INCIDENTAL, INDIRECTO O DERIVADO NI DE OTROS DAÑOS INCLUYENDO, SIN LÍMITES, PÉRDIDA DE GANANCIAS, PÉRDIDA DE INGRESOS, PÉRDIDA DE DATOS, PÉRDIDA DE LA UTILIDAD DEL PRODUCTO O DE CUALQUIER EQUIPO RELACIONADO, TIEMPO DE INACTIVIDAD NI TIEMPO DEL COMPRADOR RELACIONADO CON O RESULTANTE DE LA UTILIZACIÓN DE ESTE PRODUCTO, SU HARDWARE Y/O SU SOFTWARE.

### AVISO IMPORTANTE

#### Utilización segura y eficaz

Los cambios o modificaciones que se realicen en esta unidad sin la aprobación de Sony pueden anular la autorización del usuario para utilizar el equipo. Revise las excepciones, debido a requisitos nacionales o limitaciones, en cuanto a la utilización de los equipos Bluetooth antes de utilizar el equipo.

### Manejo

Revise las leyes y normas acerca de la utilización de teléfonos celulares y equipos de manos libres en las áreas en las que conduce.

Preste siempre atención a la carretera y estacione el automóvil antes de realizar o contestar una llamada si las condiciones lo requieren.

### Conexión a otros dispositivos

Al conectar el equipo a cualquier otro dispositivo, lea el manual de instrucciones para obtener las instrucciones de seguridad.

## Exposición a radiofrecuencia

Las señales de radiofrecuencia pueden afectar a los sistemas electrónicos que no hayan sido instalados o protegidos correctamente en automóviles, como los sistemas electrónicos de inyección de combustible, sistemas electrónicos de frenado antideslizante (antibloqueo), sistemas electrónicos de control de velocidad o sistemas de bolsas de aire. Para la instalación o mantenimiento de este dispositivo, consulte al fabricante de su automóvil o su representante. La instalación o mantenimiento incorrectos podrían ser peligrosos e invalidar cualquier garantía aplicada a este dispositivo. Consulte al fabricante de su automóvil para asegurarse de que el uso del teléfono celular en el mismo no afectará su sistema electrónico. Controle regularmente que todos los equipos del dispositivo inalámbrico de su automóvil estén instalados y funcionen correctamente.

## Llamadas de emergencia

El dispositivo de manos libres Bluetooth para automóviles y el dispositivo electrónico conectados al manos libres funcionan utilizando redes de señales de radio, celulares y terrestres así como también la función programada por el usuario, que no pueden garantizar la conexión bajo todas las condiciones.

Por lo tanto, no dependa únicamente de un dispositivo electrónico para las comunicaciones esenciales (como las emergencias médicas). Recuerde que, para realizar o recibir llamadas, el dispositivo de manos libres y el dispositivo electrónico conectado al manos libres deben operar en una zona de servicio que tenga una intensidad de señal para celulares adecuada.

Es posible que no se pueda realizar llamadas de emergencia en todas las redes de teléfonos celulares o cuando se estén utilizando ciertos servicios de la red y/o características del teléfono.

Verifíquelo con su proveedor de servicio local.

## Restauración de la unidad

Antes de utilizar la unidad por primera vez, o después de sustituir la batería del automóvil o de cambiar las conexiones, debe restaurarla. Extraiga el panel frontal (página 8) y presione el botón RESET (página 14) con un objeto puntiagudo, como por ejemplo un bolígrafo.

### **Nota**

*Al presionar el botón RESET, se borrará el ajuste del reloj y algunos contenidos memorizados.*

## Cancelación del modo DEMO

Es posible cancelar la pantalla de demostración que aparece durante el apagado.

### **1 Mantenga presionado el botón de selección.**

Aparecerá la pantalla de ajustes.

### **2 Presione el botón de selección varias veces hasta que aparezca “DEMO”.**

### **3 Gire el selector de control para seleccionar “DEMO-OFF”.**

### **4 Mantenga presionado el botón de selección.**

La configuración finaliza y la pantalla regresa al modo de recepción/reproducción normal.

## Preparación del control remoto de tarjeta

Retire la lámina de aislamiento.

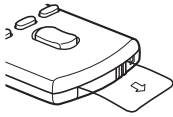

### Sugerencia

Si desea obtener información adicional sobre cómo sustituir la pila, consulte página 27.

## Ajuste del reloj

El reloj emplea una indicación digital de 12 horas.

### 1 Mantenga presionado el botón de selección.

Aparecerá la pantalla de ajustes.

### 2 Presione el botón de selección varias veces hasta que aparezca "CLOCK-ADJ".

### 3 Presione (SEEK) +.

La indicación de la hora parpadea.

### 4 Gire el selector de control para ajustar la hora y los minutos.

Para mover la indicación digital, presione (SEEK) -/+.

### 5 Una vez ajustados los minutos, presione el botón de selección.

El ajuste se completa y el reloj se pone en funcionamiento.

Para mostrar el reloj, presione (DSPL/SCRL).

Vuelva a presionar (DSPL/SCRL) para regresar a la pantalla anterior.

### Sugerencia

Puede ajustar el reloj automáticamente con la función RDS (página 18).

## Extracción del panel frontal

Puede extraer el panel frontal de la unidad para evitar que la roben.

### Alarma de precaución

Si gira el interruptor de encendido hasta la posición OFF sin haber extraído el panel frontal, la alarma de precaución sonará durante unos segundos.

La alarma sonará únicamente si se utiliza el amplificador incorporado.

### 1 Mantenga presionado (SOURCE/OFF).

La unidad se apaga.

### 2 Presione (🔒) y luego extraiga el panel frontal hacia usted.

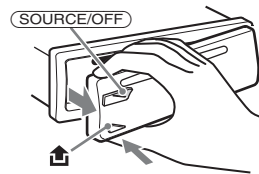

### Notas

- No deje caer ni ejerza excesiva presión sobre el panel frontal ni el visualizador.
- No someta el panel frontal al calor ni a temperaturas altas o excesiva humedad. Evite dejarlo en un automóvil estacionado o sobre el tablero o la bandeja trasera.

## Colocación del panel frontal

Fije la parte **(A)** del panel frontal en la parte **(B)** de la unidad, tal como muestra la ilustración, y presione el lado izquierdo hasta que encaje.

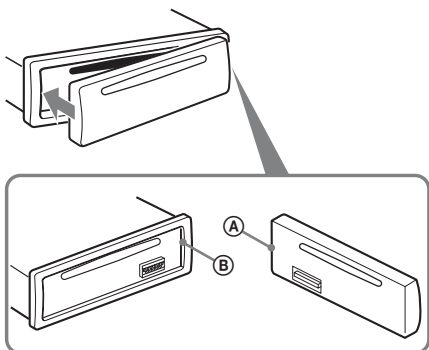

### **Nota**

*No coloque ningún objeto sobre la superficie interior del panel frontal.*

## Guía rápida para la función Bluetooth

Para obtener los detalles completos acerca del funcionamiento, consulte “Bluetooth (llamadas manos libres y transmisión continua de música)” (página 19) y el manual de instrucciones del dispositivo Bluetooth.

### La función Bluetooth en 3 pasos

#### 1 Emparejamiento

Primero, registre (“empareje”) el dispositivo Bluetooth (teléfono celular, etc.) con esta unidad. Después de la primera vez ya no se requiere emparejar.

#### 2 Conexión

Algunas veces el emparejamiento le permite conectarse automáticamente. Para usar el dispositivo después de realizar el emparejamiento, comience la conexión.

#### 3 Llamadas manos libres/Transmisión continua de música

Cuando se realiza la conexión puede hablar usando manos libres y escuchar música.

## Sitio web de asistencia al cliente

Clientes de Latinoamérica:

<http://esupport.sony.com/ES/LA/>

Para clientes de Asia y del Pacífico:

<http://www.sony-asia.com/section/support>





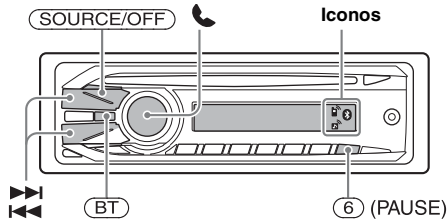

<http://www.sony-asia.com/caraudio/>











# Botones e iconos









## Descripciones de los estados de los iconos

	 Encendido	Señal Bluetooth activada
	 Parpadeando	Modo de espera de emparejamiento
	Ninguno	Señal Bluetooth desactivada
	 Encendido	Conexión exitosa del teléfono celular
	 Parpadeando	Unidad conectándose al teléfono celular
	Ninguno	No hay conexión
	 Encendido	Conexión exitosa del dispositivo de audio
	 Parpadeando	Unidad conectándose al dispositivo de audio
	Ninguno	No hay conexión

## 1 Emparejamiento

Equipo en uso	Funcionamiento
1 	Mantenga presionado (BT) durante 5 segundos aproximadamente. → 
2 	Buscar esta unidad.
3 	 Seleccione "XPLOD".
4 	Ingrese la contraseña "0000".
5 	Siga las instrucciones de la pantalla.
6 	 (Emparejamiento exitoso)

## 2 Conexión

Equipo en uso	Funcionamiento
1 	Mantenga presionado (BT) durante 3 segundos aproximadamente. → 
2 	Conéctese a esta unidad mediante un teléfono celular. → 
	Conéctese a esta unidad mediante un dispositivo de audio. → 

### Nota





Puede conectar esta unidad con un dispositivo Bluetooth (página 20).

Si no puede conectar esta unidad con un dispositivo Bluetooth, vuelva a iniciar el emparejamiento.

### 3 Llamadas manos libres y transmisión continua de música





#### Llamadas manos libres

Para	Funcionamiento
Recibir una llamada/finalizar una llamada	Presione  .
Rechazar una llamada	Mantenga presionado  durante 2 segundos.
Remarcar	1 Presione (SOURCE/OFF). →  2 Mantenga presionado  durante 3 segundos.
Para transferir una llamada	Mantenga presionado  durante 2 segundos.

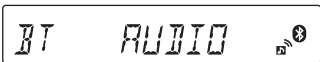

#### Transmisión continua de música

Para	Funcionamiento
Escuchar	1 Presione (SOURCE/OFF). →  2 Presione Iniciar reproducción en el dispositivo de audio.
Reproducir/pausa (AVRCP)*	Presione (6) (PAUSE).
Omitir pistas (AVRCP)*	Presione  .

\* La operación puede variar en función del tipo de dispositivo de audio.

# Ubicación de los controles y operaciones básicas

## Unidad principal

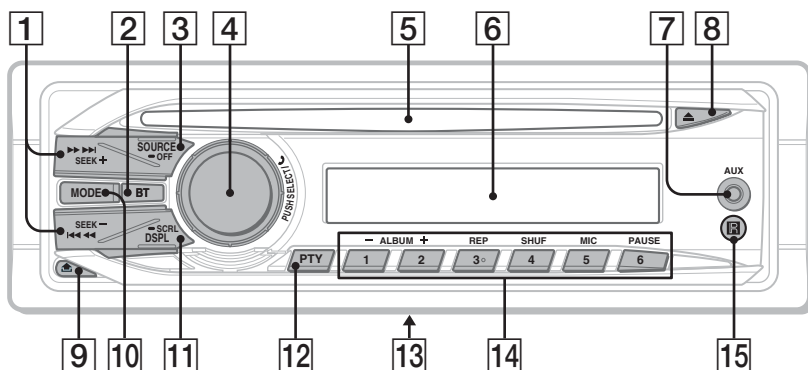

## Panel frontal extraído

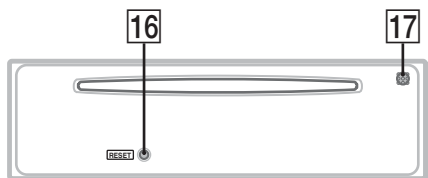

Este apartado contiene instrucciones acerca de la ubicación de los controles y las operaciones básicas.

Consulte las páginas indicadas para obtener información detallada.

### 1 Botones SEEK +/-

#### CD:

Para omitir pistas (presionar); para omitir pistas en forma continua (presionar y volver a presionar dentro de 1 segundo y mantener); para retroceder o avanzar una pista rápidamente (mantener presionado).

#### Radio:

Para sintonizar emisoras en forma automática (presionar); para localizar una emisora en forma manual (mantener presionado).

#### Dispositivo de audio Bluetooth\*1:

Para omitir pistas (presionar).

### 2 Botón BT (BLUETOOTH) página 19

Para activar/desactivar la señal Bluetooth, emparejamiento.

### 3 Botón SOURCE/OFF

Presione para encender la unidad/para cambiar la fuente (Radio/CD/AUX/audio Bluetooth/teléfono Bluetooth).

Presione 1 segundo para apagar la unidad. Presione 2 segundos o más para apagar la unidad y la pantalla se apaga.

**4 Selector de control/botón de selección/**  **(manos libres)**  
Para ajustar el volumen (girar); para seleccionar elementos de ajuste (presionar y girar); recibir o finalizar una llamada (presionar).

**5 Ranura del disco**  
Inserte el disco (con la etiqueta orientada hacia arriba), se inicia la reproducción.

**6 Visualizador**

**7 Toma de entrada AUX** página 25  
Para conectar un dispositivo de audio portátil.

**8 Botón**  **(expulsar)**  
Para expulsar el disco.

**9 Botón**  **(extracción del panel frontal)** página 8

**10 Botón MODE** página 17  
Para seleccionar la banda de radio (FM/MW/SW).

**11 Botón DSPL (pantalla)/SCRL (desplazamiento)** página 17, 18  
Para cambiar los elementos de pantalla (presionar); para desplazar el elemento de la pantalla (mantener presionado).

**12 Botón PTY** página 18  
Para seleccionar PTY en RDS.

**13 Selector de frecuencias** (ubicado en la parte inferior de la unidad)  
Consulte “Selector de frecuencias” en el manual de instalación/conexiones suministrado.

**14 Botones numéricos**  
**CD:**

**1**/**2**: **ALBUM -/+** (durante la reproducción de archivos MP3/WMA)  
Para omitir álbumes (presionar); para omitir álbumes en forma continua (mantener presionado).

**3**: **REP**\*2 página 18

**4**: **SHUF** página 18

**6**: **PAUSE**

Para hacer una pausa en la reproducción. Para cancelar esta función, vuelva a presionarlo.

**Radio:**

Para recibir las emisoras almacenadas (presionar); para almacenar emisoras (mantener presionado).

**Dispositivo de audio Bluetooth**\*1:

**6**: **PAUSE**

Para hacer una pausa en la reproducción. Para cancelar esta función, vuelva a presionarlo.

**Teléfono Bluetooth:**

**5**: **MIC** página 21

**15 Receptor del control remoto de tarjeta**

**16 Botón RESET** (ubicado detrás del panel frontal) página 7

**17 Micrófono** página 21

**Nota**

*No cubra el micrófono, puede que la función manos libres no funcione adecuadamente.*

\*1 *Cuando se conecta un dispositivo de audio Bluetooth (compatible con el AVRCP de la tecnología Bluetooth). Según el tipo de dispositivo, hay algunas operaciones que no se encuentran disponibles.*

\*2 *Este botón tiene un punto sensible al tacto.*

## Control remoto de tarjeta RM-X304

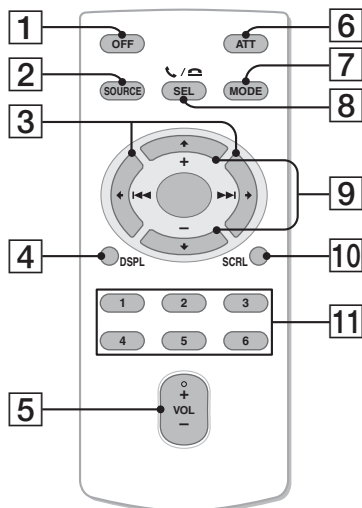

Retire la lámina de aislamiento antes de usar (página 8).

- 1 Botón OFF**  
Para apagar la unidad; detener la fuente.
- 2 Botón SOURCE**  
Para encender la unidad; cambiar la fuente (Radio/CD/AUX/audio Bluetooth/teléfono Bluetooth).
- 3 Botones ◀ (◀◀)/▶ (▶▶)**  
Para controlar la Radio/CD/audio Bluetooth, de la misma manera que con (SEEK) -/+ en la unidad.  
Es posible ajustar la configuración, los ajustes de sonido, etc. mediante ◀▶.
- 4 Botón DSPL (pantalla)**  
Para cambiar los elementos en pantalla.
- 5 Botón VOL (volumen) +\*/-**  
Para ajustar el volumen.
- 6 Botón ATT (atenuación)**  
Para atenuar el sonido. Para cancelar esta función, vuelva a presionarlo.
- 7 Botón MODE**  
Para seleccionar la banda de radio (FM/MW/SW).
- 8 Botón SEL (selección)/⏏ / ⏏ (manos libres)**  
Funciona igual que el botón de selección de la unidad.
- 9 Botones ↑ (+)/↓ (-)**  
Para controlar el CD, de la misma manera que con (1)/(2) (ALBUM -/+ en la unidad).  
Es posible ajustar la configuración, los ajustes de sonido, etc. mediante ↑↓.
- 10 Botón SCRL (desplazamiento)**  
Para desplazar el elemento de la pantalla.
- 11 Botones numéricos**  
Para recibir las emisoras almacenadas (presionar); para almacenar emisoras (mantener presionado).

\* Este botón tiene un punto sensible al tacto.

### Nota

Si la unidad está apagada y desaparece la indicación de pantalla, no se podrá utilizar con el control remoto de tarjeta salvo que se presione (SOURCE/OFF) en la unidad o se inserte un disco para activarla en primer lugar.

## Radio

### Almacenamiento y recepción de emisoras

#### Precaución

Para sintonizar emisoras mientras maneja, utilice la función BTM (Memoria de la mejor sintonía) para evitar un accidente.

#### Almacenamiento automático

##### — BTM

#### 1 Presione (SOURCE/OFF) varias veces hasta que aparezca “TUNER”.

Para cambiar de banda, presione (MODE) varias veces. Puede seleccionar entre FM1, FM2, FM3, MW, SW1 y SW2.

#### 2 Mantenga presionado el botón de selección.

Aparecerá la pantalla de ajustes.

#### 3 Presione el botón de selección varias veces hasta que aparezca “BTM”.

#### 4 Presione (SEEK) +.

La unidad almacena las emisoras en el orden de frecuencia en los botones numéricos.

La unidad emite un pitido al almacenar el ajuste.

#### Almacenamiento manual

#### 1 Mientras recibe la emisora que desea almacenar, mantenga presionado un botón numérico (de ① a ⑥) hasta que aparezca “MEM”.

##### Nota

Si intenta almacenar otra emisora en el mismo botón numérico, se reemplazará la que estaba almacenada previamente.

#### Recepción de las emisoras almacenadas

#### 1 Seleccione la banda y, a continuación, presione un botón numérico (de ① a ⑥).

## Sintonización automática

#### 1 Seleccione la banda y, a continuación, presione (SEEK) +/- para buscar la emisora.

La búsqueda se detiene cuando la unidad recibe una emisora. Repita este procedimiento hasta recibir la emisora deseada.

##### Sugerencia

Si conoce la frecuencia de la emisora que desea escuchar, mantenga presionado (SEEK) +/- para localizar la frecuencia aproximada y, a continuación, presione (SEEK) +/- varias veces para ajustar la frecuencia deseada con mayor precisión (sintonización manual).

## RDS

#### Descripción general

Las emisoras de radio FM que tienen el servicio de Sistema de datos de radio (RDS) envían información digital inaudible junto a la señal habitual del programa de radio.

#### Elementos de la pantalla

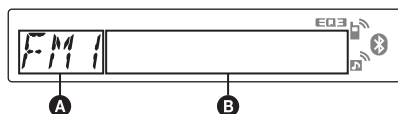

**A** Banda de radio, función

**B** Nombre de servicio del programa, reloj, frecuencia\*, número de presintonía

\* Mientras recibe la emisora RDS, aparece “\*” a la izquierda de la indicación de la frecuencia.

Para cambiar los elementos de la pantalla **B**, presione (DSPL/SCRL).

#### Servicios RDS

Esta unidad suministra automáticamente los siguientes servicios RDS:

##### PTY (Tipos de programa)

Muestra el tipo de programa que se recibe actualmente. Además busca el tipo de programa seleccionado.

##### CT (Hora del reloj)

Los datos CT de la transmisión RDS ajustan el reloj.

##### Notas

- Dependiendo del país o región, puede que no estén disponibles todas las funciones RDS.
- RDS no funcionará si la intensidad de la señal es muy débil o si la emisora que sintonizó no transmite datos RDS.

## Selección de PTY

- 1 Presione **(PTY)** durante la recepción FM.



Si la estación está transmitiendo datos PTY aparece el nombre del tipo de programa actual.

- 2 Presione **(PTY)** varias veces hasta que aparezca el tipo de programa deseado.

- 3 Presione **(SEEK) +/-**.

La unidad comienza a buscar una estación que emita el tipo de programa seleccionado.

## Tipos de programas

**NEWS** (Noticias), **AFFAIRS** (Temas de actualidad), **INFO** (Información), **SPORT** (Deportes), **EDUCATE** (Educación), **DRAMA** (Drama), **CULTURE** (Cultura), **SCIENCE** (Ciencia), **VARIED** (Variados), **POP M** (Música popular), **ROCK M** (Música rock), **EASY M** (Música ligera), **LIGHT M** (Clásica ligera), **CLASSICS** (Clásica), **OTHER M** (Otros tipos de música), **WEATHER** (El tiempo), **FINANCE** (Finanzas), **CHILDREN** (Programas infantiles), **SOCIAL A** (Temas de sociedad), **RELIGION** (Religión), **PHONE IN** (Entrada de teléfono), **TRAVEL** (Viajes), **LEISURE** (Ocio), **JAZZ** (Música jazz), **COUNTRY** (Música country), **NATION M** (Música nacional), **OLDIES** (Música de décadas pasadas), **FOLK M** (Música folk), **DOCUMENT** (Documental)

### Notas

- No puede usar esta función en países o regiones donde no hay disponibles datos PTY.
- Puede recibir un programa de radio distinto del que seleccionó.

## Ajuste de CT

- 1 Ajuste “CT-ON” en la configuración (página 24).

### Notas

- Puede que la función CT no funcione a pesar de que se reciba una emisora RDS.
- Puede haber una diferencia entre la hora ajustada por la función CT y la hora real.

## CD

## Elementos de la pantalla

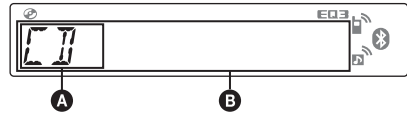

- A Fuente
- B Nombre de la pista\*1, Nombre del disco/ artista\*1, Nombre del artista\*1, Número de álbum\*2, Nombre del álbum\*1, Número de pista/tiempo de reproducción transcurrido, Reloj

\*1 Se muestra la información de un CD TEXT, MP3/WMA.

\*2 El número del álbum se muestra sólo cuando se cambia de álbum.

Para cambiar los elementos de la pantalla **(B)**, presione **(DSPL/SCRL)**.

### Sugerencia

Los elementos que se muestran pueden variar en función del modelo, tipo de disco, formato de grabación y ajustes. Si desea obtener más información acerca de los archivos MP3/WMA, consulte la página 26.

## Reproducción repetida y aleatoria

- 1 Durante la reproducción, presione **(3) (REP)** o **(4) (SHUF)** varias veces hasta que aparezca el ajuste deseado.

Seleccione	Para reproducir
<b>(3) TRACK</b>	pistas en forma repetida.
<b>(4) ALBUM*</b>	álbumes en forma repetida.
<b>SHUF ALBUM*</b>	álbumes en orden aleatorio.
<b>SHUF DISC</b>	discos en orden aleatorio.

\* Cuando se reproduce un archivo MP3/WMA.

Para volver al modo de reproducción normal, seleccione “**(3) OFF**” o “**SHUF OFF**”.



# Bluetooth (llamadas manos libres y transmisión continua de música)

## Funcionamiento de Bluetooth

Para usar la función Bluetooth, se requiere el siguiente procedimiento.

### 1 Emparejamiento

Cuando dos dispositivos Bluetooth se conectan por primera vez, se requiere un registro mutuo. Esto se llama “emparejamiento”. Sólo es necesario realizar el registro (emparejamiento) la primera vez, ya que, una vez emparejados, los dispositivos se reconocerán entre sí automáticamente.

Puede emparejar hasta 8 dispositivos. (Según el tipo de dispositivo, es posible que necesite ingresar una contraseña para cada conexión.)

### 2 Conexión

Para usar el dispositivo después de realizar el emparejamiento, comience la conexión.

Algunas veces el emparejamiento le permite conectarse automáticamente.

### 3 Llamadas manos libres/Transmisión continua de música

Cuando se realiza la conexión puede hablar con manos libres y escuchar música.

## Sitio Web de soporte técnico en línea

### Clientes de Latinoamérica:

<http://esupport.sony.com/ES/LA/>

### Para clientes de Asia y del Pacífico:

<http://www.sony-asia.com/section/support>

<http://www.sony-asia.com/caraudio/>

## Emparejamiento

Primero, registre (“empareje”) un dispositivo Bluetooth (teléfono celular, etc.) con esta unidad. Puede emparejar hasta 8 dispositivos. Una vez que se establece el emparejamiento, no es necesario volver a emparejar.

### 1 Ubique el dispositivo Bluetooth a no más de 1 m de esta unidad.

### 2 Mantenga presionado hasta que parpadee (durante 5 segundos aproximadamente).

La unidad accede al modo de espera de emparejamiento.



parpadeando

### 3 Ajuste el dispositivo Bluetooth para que busque esta unidad.

En la pantalla del dispositivo que desea conectar aparece una lista de dispositivos detectados. Esta unidad aparece como “XPLOD” en el dispositivo que desea conectar.



### 4 Si en la pantalla del dispositivo que desea conectar se requiere el ingreso de la contraseña\*, ingrese “0000”.

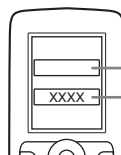

Ingrese la contraseña.

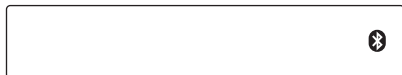

“0000”

Esta unidad y el dispositivo Bluetooth memorizan la información del otro y cuando se realiza el emparejamiento, la unidad está lista para conectarse al dispositivo.



 parpadea y permanece encendida cuando se completa el emparejamiento.

### 5 Ajuste el dispositivo Bluetooth para que se conecte a esta unidad.

Cuando se realiza la conexión, aparece  o .



\* La contraseña puede denominarse “código de seguridad”, “código PIN”, “número PIN” o “Contraseña”, etc., dependiendo del dispositivo.

#### Nota

El modo de espera de emparejamiento no se libera hasta que se realice la conexión.

## Acerca de los iconos Bluetooth

Esta unidad usa los siguientes iconos.

	encendido: Señal Bluetooth activada parpadeando: Modo de espera de emparejamiento apagado: Señal Bluetooth desactivada
	encendido: Conexión exitosa parpadeando: Conectando apagado: No hay conexión
	encendido: Conexión exitosa parpadeando: Conectando apagado: No hay conexión

## Conexión

Si ya se logró el emparejamiento, comience el funcionamiento desde aquí.

### Para cambiar la salida de la señal Bluetooth a activada

Para usar la función Bluetooth, cambie la salida de la señal Bluetooth de esta unidad a activada.

- 1 Mantenga presionado **(BT)** hasta que “” se encienda (durante 3 segundos aproximadamente).

La señal Bluetooth cambia a activada.

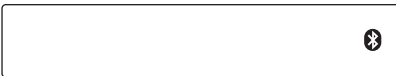



### Conexión de un teléfono celular

- 1 Asegúrese de que la unidad y el teléfono celular tengan la señal Bluetooth activada.
  - 2 Conéctese a esta unidad mediante el teléfono celular.
- Cuando se realiza la conexión, aparece “”.



### Conexión desde la unidad del último teléfono celular que se conectó

- 1 Asegúrese de que la unidad y el teléfono celular tengan la señal Bluetooth activada.
- 2 Presione **(SOURCE/OFF)** varias veces hasta que aparezca “BT PHONE”.
- 3 Presione  (manos libres). “” parpadea mientras se realiza la conexión. Y luego, cuando se realiza la conexión, “” permanece encendido.

#### Nota

Mientras se hace la transmisión continua de audio Bluetooth, no puede conectar la unidad al teléfono celular. En su lugar, conéctese desde el teléfono celular a la unidad. Puede que se escuche un sonido de conexión sobre el sonido de la reproducción.

#### Sugerencia

Con la señal Bluetooth activada: cuando se activa el encendido del automóvil, la unidad vuelve a conectarse automáticamente al último teléfono celular que se conectó. Pero la conexión automática también depende de las especificaciones del teléfono celular. Si la unidad no se vuelve a conectar automáticamente, conéctela manualmente.



### Conexión de un dispositivo de audio

- 1 Asegúrese de que la unidad y el dispositivo de audio tengan la señal Bluetooth activada.
- 2 Conéctese a esta unidad mediante el dispositivo de audio.

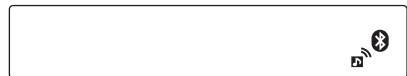
Cuando se realiza la conexión, aparece “”.



### Conexión desde la unidad del último dispositivo de audio que se conectó

- 1 Asegúrese de que la unidad y el dispositivo de audio tengan la señal Bluetooth activada.
- 2 Presione **(SOURCE/OFF)** varias veces hasta que aparezca “BT AUDIO”.
- 3 Presione **(6)**. “” parpadea mientras se realiza la conexión. Y luego, cuando se realiza la conexión, “” permanece encendido.

## Llamadas manos libres

Para empezar, compruebe que esta unidad y el teléfono celular estén conectados.

### Recepción de llamadas

Cuando se recibe una llamada, se emite un tono de llamada a través de los altavoces de su automóvil.

#### 1 Presione (manos libres) al recibir una llamada con un tono de llamada.

Comienza la llamada telefónica.

### Para finalizar una llamada

Vuelva a presionar  (manos libres).

Para rechazar una llamada entrante, mantenga presionado  (manos libres) durante 2 segundos.

### Ajuste de la ganancia del micrófono

Puede alternar entre dos niveles de volumen (“LOW” o “HI”) para ajustar un nivel adecuado para la otra persona durante una llamada.

#### 1 Presione durante una llamada.

El elemento cambia de la manera siguiente:

MIC-LOW ↔ MIC-HI

#### Nota

El micrófono de esta unidad se encuentra en la parte posterior del panel frontal (página 14). No cubra el micrófono con cinta, etc.

### Realización de llamadas

En caso de realizar llamadas desde esta unidad, se usa la remarcación.

#### 1 Presione varias veces hasta que aparezca “BT PHONE”.

#### 2 Mantenga presionado (manos libres) durante 3 segundos o más.

Comienza la llamada telefónica.

### Para finalizar una llamada

Vuelva a presionar  (manos libres).

Para llamar a otro teléfono, use el teléfono celular y luego transfiera la llamada.

Para obtener más detalles acerca de la transferencia de llamadas, consulte lo siguiente.

### Transferencia de llamada

Para activar o desactivar el dispositivo correcto (esta unidad/teléfono celular), consulte lo siguiente.

#### 1 Mantenga presionado (manos libres) o use el teléfono celular.

Para obtener más detalles acerca del funcionamiento del teléfono celular, consulte el manual del teléfono celular.

#### Nota

Dependiendo del teléfono celular, puede que la conexión manos libres se interrumpa al intentar la transferencia de llamadas.

### Activación de la marcación por voz

Puede activar la marcación por voz con un teléfono celular conectado a esta unidad al decir la etiqueta de voz que está almacenada en el teléfono celular, luego realice la llamada.

#### 1 Presione varias veces hasta que aparezca “BT PHONE”.

#### 2 Presione (manos libres).

El teléfono celular accede al modo de marcación por voz.

#### 3 Diga la etiqueta de voz que está almacenada en el teléfono celular.

Se reconoce su voz y se realiza la llamada.

#### Notas

- Para empezar, compruebe que la unidad y el teléfono celular estén conectados.
- Almacene previamente una etiqueta de voz en el teléfono celular.
- Si activa la marcación por voz con un teléfono celular conectado a esta unidad, puede que en algunos casos esta función no funcione.
- Ruidos, como el motor funcionando, pueden interferir con el reconocimiento de sonidos. Para mejorar el reconocimiento, hágalo funcionar en condiciones donde el ruido esté reducido.
- Puede que en algunos casos la marcación por voz no funcione, dependiendo de la efectividad de la función de reconocimiento de voz del teléfono celular. Para obtener más detalles, consulte el sitio web de asistencia al cliente (página 19).

#### Sugerencias

- Hable del mismo modo en que lo hizo al guardar la etiqueta de voz.
- Guarde una etiqueta de voz sentado en el automóvil, por medio de esta unidad con la fuente “BT PHONE” seleccionada.

## Transmisión continua de música

### Escuchar música desde un dispositivo de audio

Esta unidad permite escuchar música de un dispositivo de audio si el dispositivo de audio es compatible con A2DP (Advanced Audio Distribution Profile) de la tecnología Bluetooth.

- 1 Baje el volumen de esta unidad.
- 2 Presione **(SOURCE/OFF)** varias veces hasta que aparezca “BT AUDIO”.
- 3 Para comenzar la reproducción utilice las funciones del dispositivo de audio.
- 4 Ajuste el volumen en la unidad.

### Ajuste del nivel de volumen

El nivel de volumen puede regularse para ajustar cualquier diferencia existente entre la unidad y el dispositivo de audio Bluetooth.

- 1 Inicie la reproducción en el dispositivo de audio Bluetooth con un volumen moderado.
- 2 Seleccione el volumen habitual en la unidad.
- 3 Presione el botón de selección varias veces hasta que aparezca “BTA” y gire el selector de control de volumen para ajustar el nivel de entrada (-8 dB a +18 dB).

### Operación de un dispositivo de audio con esta unidad

Puede realizar las siguientes operaciones en esta unidad si el dispositivo de audio es compatible con AVRCP (Audio Video Remote Control Profile) de la tecnología Bluetooth. (La operación puede variar en función del tipo de dispositivo de audio.)

Para	Presione
Reproducir	<b>(6)</b> (PAUSE)* en esta unidad.
Insertar una pausa	<b>(6)</b> (PAUSE)* en esta unidad.
Omitir pistas	SEEK -/+ ( <b>◀◀</b> / <b>▶▶</b> ) [una vez por pista]

\* Según el tipo de dispositivo, es posible que sea necesario presionar dos veces.

Cualquier otra operación se debe realizar directamente en el dispositivo de audio.

### Notas

- Durante la reproducción del dispositivo de audio, la unidad no muestra información como número/ tiempo de la pista, estado de reproducción, etc. de un dispositivo de audio conectado.
- Es posible cambiar la fuente en la unidad sin que se interrumpa la reproducción de la señal del dispositivo de audio.

### Sugerencia

Puede conectar un teléfono celular que admita A2DP (Advanced Audio Distribution Profile) como dispositivo de audio y escuchar música.

## Eliminación del registro de todos los dispositivos emparejados

- 1 Mantenga presionado **(SOURCE/OFF)** durante 1 segundo para apagar la unidad.
- 2 Si se enciende “**ⓑ**”, mantenga presionado **(BT)** hasta que “**ⓑ**” se apague.
- 3 Mantenga presionado el botón de selección.
- 4 Presione el botón de selección varias veces hasta que aparezca “BT INIT”.
- 5 Presione **(SEEK) +**.  
Comienza la inicialización.  
Cancelar todos los registros tarda 3 segundos.  
No apague la unidad mientras “INITIAL” esté parpadeando.

## Otras funciones

### Cambio de los ajustes de sonido

#### Ajuste de las características del sonido

**1 Presione el botón de selección varias veces hasta que aparezca el elemento deseado.**

**2 Gire el selector de control para ajustar el elemento seleccionado.**

Después de 5 segundos, finaliza el ajuste y la pantalla vuelve al modo de recepción/reproducción normal.

Se pueden ajustar los elementos siguientes (consulte la referencia de página para obtener más información):

#### EQ3

Permite seleccionar una curva del ecualizador entre 7 tipos de música (XPLOD, VOCAL, EDGE, CRUISE, SPACE, GRAVITY, CUSTOM u OFF).

**LOW\*1, MID\*1, HI\*1** (página 23)

#### BAL (Balance)

Permite ajustar el balance de sonido entre los altavoces izquierdos y derechos.

#### FAD (Equilibrio)

Permite ajustar el nivel relativo entre los altavoces frontal y posterior.

**SUB\*2** (Volumen del altavoz potenciador de graves)

Permite ajustar el volumen del altavoz potenciador de graves.

#### AUX\*3 (Nivel AUX)

Permite ajustar el volumen de cada equipo auxiliar conectado: “+18 dB” – “0 dB” – “-8 dB”.

Este ajuste evita la necesidad de ajustar el nivel de volumen entre fuentes.

#### BTA\*4 (Nivel de BT-Audio)

Permite ajustar el volumen de cada dispositivo de audio Bluetooth conectado: “+18 dB” – “0 dB” – “-8 dB”.

Esta configuración evita la necesidad de ajustar el nivel de volumen entre las fuentes (página 22).

\*1 Si está activado EQ3.

\*2 Si la salida de audio está ajustada en “SUB-OUT” (página 24).

“ATT” parece con el ajuste más bajo y puede ajustarse hasta con 21 intervalos.

\*3 Si la fuente AUX está activada (página 25).

\*4 Si la fuente de audio Bluetooth está activada (página 22).

#### Personalización de la curva de ecualizador — EQ3

La función “CUSTOM” de EQ3 le permite realizar sus propios ajustes del ecualizador.

**1 Seleccione una fuente y presione el botón de selección varias veces para seleccionar “EQ3”.**

**2 Gire el selector de control para seleccionar “CUSTOM”.**

**3 Presione el botón de selección varias veces hasta que aparezca “LOW”, “MID” o “HI”.**

**4 Gire el selector de control para ajustar el elemento seleccionado.**

El nivel de volumen puede ajustarse en intervalos de 1 dB entre -10 dB y +10 dB.

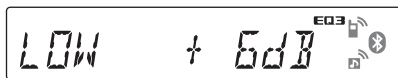

Repita los pasos 3 y 4 para ajustar la curva de ecualizador.

Para restaurar la curva de ecualizador ajustada en fábrica, mantenga presionado el botón de selección antes de que finalice el ajuste.

Después de 5 segundos, finaliza el ajuste y la pantalla vuelve al modo de recepción/reproducción normal.

#### Sugerencia

También es posible ajustar otros tipos de ecualizador.

## Ajuste de los elementos de ajuste — SET

### 1 Mantenga presionado el botón de selección.

Aparecerá la pantalla de ajustes.

### 2 Presione el botón de selección varias veces hasta que aparezca el elemento deseado.

### 3 Gire el selector de control para seleccionar el ajuste (por ejemplo, “ON” u “OFF”).

### 4 Mantenga presionado el botón de selección.

La configuración finaliza y la pantalla regresa al modo de recepción/reproducción normal.

#### Nota

Los elementos que se muestran en pantalla variarán en función de la fuente y del ajuste.

Se pueden ajustar los siguientes elementos (consulte la referencia de página para obtener más información):

---

#### CLOCK-ADJ (Ajuste del reloj) (página 8)

##### CT (Hora del reloj)

Activa la función CT: “ON”, “OFF” (página 17, 18).

##### BEEP

Activa el sonido de los pitidos: “ON”, “OFF”.

##### AUX-A\*1 (Audio AUX)

Activa la pantalla de fuente AUX: “ON”, “OFF” (página 25).

##### A.OFF (Desconexión automática)

Desconecta la alimentación automáticamente una vez transcurrido un período de tiempo deseado cuando la unidad está apagada: “NO”, “30S (segundos)”, “30M (minutos)”, “60M (minutos)”.

---

##### SUB/REAR\*1

Permite cambiar la salida de audio: “SUB-OUT” (altavoz potenciador de graves), “REAR-OUT” (amplificador de potencia).

##### B.OUT (Desactivar pantalla)

Permite desactivar la iluminación de una fuente automáticamente (por ejemplo, durante la reproducción de un CD/recepción de radio, etc.) si no se efectúa ninguna operación durante 5 segundos: “ON”, “OFF”.

Para volver a activar la luz, presione cualquier botón de la unidad. (Una vez activado, el funcionamiento remoto ya no está disponible.)

---

##### DEMO (Demostración)

Activa la demostración: “ON”, “OFF”.

---

---

##### DIM (Atenuador)

Cambia el brillo de la pantalla: “ON”, “OFF”.

##### A.SCRL (Desplazamiento automático)

Permite desplazarse por los elementos de la pantalla automáticamente: “ON”, “OFF”.

---

##### LOCAL (Modo de búsqueda local)

– “ON”: para que se sintonicen solamente las emisoras de señal más intensa.

– “OFF”: para ajustar la recepción normal.

---

##### MONO\*2 (Modo monoaural)

Selecciona el modo de recepción monoaural para mejorar una recepción de FM deficiente: “ON”, “OFF”.

---

##### LPF\*3 (Filtro de paso bajo)

Selecciona la frecuencia de corte del altavoz potenciador de graves: “OFF”, “80Hz”, “100Hz”, “120Hz”, “140Hz”, “160Hz”.

---

##### LPF NORM/REV\*3 (Filtro de paso bajo normal/invertido)

Selecciona la fase del altavoz potenciador de graves: “NORM”, “REV”.

---

##### HPF (Filtro de paso alto)

Selecciona la frecuencia de corte del altavoz frontal/posterior: “OFF”, “80Hz”, “100Hz”, “120Hz”, “140Hz”, “160Hz”.

---

##### LOUD (Sonoridad)

Refuerza los graves y agudos para proporcionar un sonido más nítido en niveles de volumen bajos: “ON”, “OFF”.

---

##### BTM (página 17)

---

##### BT INIT\*1 (Inicialización de Bluetooth) (página 22)

---

\*1 Cuando la unidad está apagada.

\*2 Cuando se recibe FM.

\*3 Cuando la salida de audio se ajusta en “SUB-OUT”.

### Equipo auxiliar de audio

Si conecta un dispositivo de audio portátil opcional a la toma de entrada AUX (minitoma estéreo) de la unidad y, a continuación, selecciona simplemente la fuente, podrá escuchar el sonido a través de los altavoces del auto. El nivel de volumen puede regularse para ajustar cualquier diferencia existente entre la unidad y el dispositivo de audio portátil. Siga el procedimiento que se indica a continuación:

### Conexión del dispositivo de audio portátil

- 1 Apague el dispositivo de audio portátil.
- 2 Baje el volumen de la unidad.
- 3 Conecte el dispositivo a la unidad.

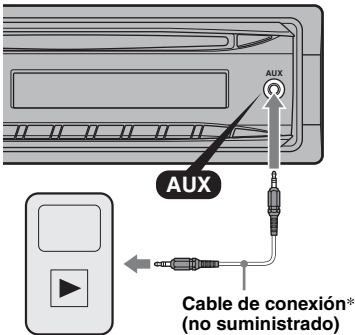

\* Asegúrese de utilizar una clavija recta.

### Ajuste del nivel de volumen

Asegúrese de ajustar el volumen de cada dispositivo de audio conectado antes de iniciar la reproducción.

- 1 Baje el volumen de la unidad.
- 2 Presione **(SOURCE/OFF)** varias veces hasta que aparezca "AUX". Luego aparecerá, "AUX FRONT IN".
- 3 Inicie la reproducción en el dispositivo de audio portátil con un volumen moderado.
- 4 Seleccione el volumen habitual en la unidad.
- 5 Ajuste el nivel de entrada (página 23).

### Precauciones

- Deje que la unidad se enfríe antes de usarla si el automóvil ha estado estacionado bajo la luz directa del sol.
- La antena motorizada se extiende automáticamente.

### Condensación de humedad

Si se produce condensación de humedad en el interior de la unidad, extraiga el disco y espere una hora aproximadamente hasta que se haya evaporado la unidad. De lo contrario, la unidad no funcionará correctamente.

### Para mantener una alta calidad de sonido

No derrame ningún tipo de líquido sobre la unidad o los discos.

### Notas sobre los discos

- No exponga los discos a la luz solar directa ni a fuentes de calor como, por ejemplo, conductos de aire caliente, ni los deje en el automóvil estacionado bajo la luz solar directa.
- Antes de reproducir los discos, límpielos con un paño de limpieza desde el centro hacia afuera. No utilice disolventes como bencina, diluyentes ni productos de limpieza disponibles en el mercado.
- La unidad ha sido diseñada para reproducir discos que cumplen con el estándar Compact Disc (CD). Los DualDisc y otros discos de música codificados con tecnologías de protección de derechos de autor no cumplen el estándar Compact Disc (CD), por lo que no podrán reproducirse con esta unidad.
- **Discos que NO se pueden reproducir en esta unidad**
  - Discos con etiquetas, autoadhesivos o cinta adhesiva o papel pegados. Si utiliza este tipo de discos, puede provocar una falla de funcionamiento o dañar el disco.
  - Discos con formas no estandarizadas (por ejemplo, formas de corazón, cuadrado o estrella). Si lo intenta, puede dañar la unidad.
  - Discos de 8 cm.



continúa en la página siguiente →

## Notas sobre los discos CD-R/CD-RW

- Cantidad máxima de: (solamente CD-R/CD-RW)
  - carpetas (álbumes): 150 (incluida la carpeta raíz)
  - archivos (pistas) y carpetas: 300 (si los nombres de archivo o carpeta contienen muchos caracteres, este número puede ser inferior a 300)
  - caracteres que se pueden visualizar en el nombre de una carpeta/archivo: 32 (Joliet)/64 (Romeo)
- Si un disco multisesión empieza con una sesión CD-DA, se reconoce como un disco CD-DA y las otras sesiones no se reproducen.
- **Discos que NO se pueden reproducir en esta unidad**
  - CD-R/CD-RW con mala calidad de grabación.
  - CD-R/CD-RW grabados con un dispositivo de grabación no compatible.
  - CD-R/CD-RW no finalizados correctamente.
  - CD-R/CD-RW que no se hayan grabado en formato CD de música o en formato MP3 que cumpla la norma ISO9660 nivel 1/nivel 2, Joliet/Romeo o multisesión.

## Orden de reproducción de los archivos MP3/WMA

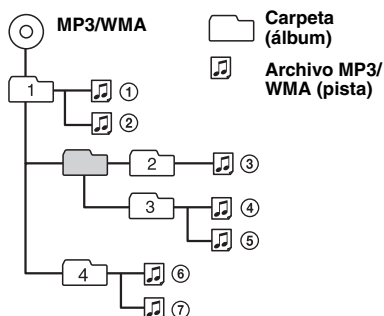

## Acerca de los archivos MP3

- MP3, que significa MPEG-1 Audio Layer-3, es un formato estándar que permite comprimir archivos de música. Comprime los datos de CD de audio a aproximadamente 1/10 de su tamaño original.
- Las versiones 1.0, 1.1, 2.2, 2.3 y 2.4 del indicador ID3 se aplican únicamente a archivos MP3. El indicador ID3 puede tener entre 15/30 caracteres (versiones 1.0 y 1.1) o entre 63/126 (versiones 2.2, 2.3 y 2.4).
- Al asignar un nombre a un archivo MP3, asegúrese de añadir la extensión “.mp3” al nombre de archivo.
- Durante la reproducción de un archivo MP3 de VBR (Velocidad de bits variable), o al avanzar o retroceder rápidamente, es posible que el tiempo de reproducción transcurrido no se muestre con precisión.

### Nota

Si reproduce un archivo MP3 de alta velocidad de bits, como 320 kbps, el sonido puede ser discontinuo.

## Acerca de los archivos WMA

- WMA, que significa Windows Media Audio, es una norma de formato de compresión de archivos de música. Comprime los datos de CD de audio a aproximadamente 1/22\* de su tamaño original.
- El indicador de WMA tiene 63 caracteres.
- Al asignar un nombre a un archivo WMA, asegúrese de añadir la extensión “.wma” al nombre de archivo.
- Durante la reproducción de un archivo WMA de VBR (Velocidad de bits variable), o al avanzar o retroceder rápidamente, es posible que el tiempo de reproducción transcurrido no se muestre con precisión.

\* solamente para los de 64 kbps

### Nota

No se admite la reproducción de los siguientes archivos WMA.

- archivos con formato de compresión sin pérdida
- archivos protegidos por derechos de autor

## Acerca de la función Bluetooth

### ¿Qué es la tecnología Bluetooth?

- La tecnología inalámbrica Bluetooth es una tecnología inalámbrica de corto alcance que permite la comunicación inalámbrica de datos entre dispositivos digitales, como un teléfono celular y un auricular. La tecnología inalámbrica Bluetooth tiene una cobertura de 10 m aproximadamente. La conexión entre dos dispositivos es habitual, pero algunos dispositivos se pueden conectar a varios dispositivos a la vez.
- No necesita usar un cable para la conexión ya que la tecnología Bluetooth es una tecnología inalámbrica, tampoco es necesario que los dispositivos estén uno frente al otro, como en el caso de la tecnología de infrarrojos. Por ejemplo, puede usar dicho dispositivo en un bolso o bolsillo.
- La tecnología Bluetooth es una norma internacional admitida por millones de empresas en todo el mundo y es empleada por diversas empresas en todo el mundo.

### Acerca de la comunicación Bluetooth

- La tecnología inalámbrica Bluetooth tiene una cobertura de 10 m aproximadamente. El rango máximo de comunicación puede variar en función de los obstáculos (personas, objetos metálicos, paredes, etc.) o del entorno electromagnético.
- Las condiciones siguientes pueden afectar la sensibilidad de la comunicación Bluetooth.
  - La existencia de obstáculos como, por ejemplo, una persona, un objeto metálico o una pared entre esta unidad y el dispositivo Bluetooth.
  - El uso de dispositivos que utilicen una frecuencia de 2,4 GHz como, por ejemplo, un dispositivo LAN inalámbrico o un microondas cerca de la unidad.



- Como los dispositivos Bluetooth y las LAN inalámbricas (IEEE802.11b/g) utilizan la misma frecuencia, pueden producirse interferencias de microondas que provoquen el deterioro de la velocidad de comunicación, la aparición de ruido o una conexión no válida si la unidad se utiliza cerca de un dispositivo LAN inalámbrico. En este caso, realice el procedimiento siguiente.

- Utilice esta unidad a una distancia mínima de 10 m del dispositivo LAN inalámbrico.
- Si utiliza esta unidad a menos de 10 m de un dispositivo LAN inalámbrico, apague el dispositivo LAN inalámbrico.
- Instale esta unidad y el dispositivo Bluetooth a la distancia más corta posible entre sí.

- Las microondas que emite un dispositivo Bluetooth pueden afectar al funcionamiento de dispositivos médicos electrónicos. Apague esta unidad y los demás dispositivos Bluetooth en los lugares siguientes, ya que podrían provocar un accidente.

- donde exista gas inflamable, en un hospital, tren, avión o gasolinera
- cerca de puertas automáticas o alarmas de incendio

- Esta unidad admite capacidades de seguridad que cumplen con el estándar Bluetooth para proporcionar una conexión segura al utilizar la tecnología inalámbrica Bluetooth, pero es posible que la seguridad sea insuficiente según el ajuste. Tenga cuidado al realizar una comunicación con la tecnología inalámbrica Bluetooth.

- No se aceptan responsabilidades por la pérdida de información que pudiera producirse durante una comunicación Bluetooth.

- No se garantiza la comunicación con todos los dispositivos Bluetooth.

- Un dispositivo que disponga de la función Bluetooth debe cumplir el estándar Bluetooth SIG y estar autenticado.

- Incluso en el caso de que el dispositivo conectado cumpla el estándar Bluetooth mencionado anteriormente, es posible que algunos dispositivos no puedan conectarse o funcionar correctamente, según las características o las especificaciones del dispositivo.

- Mientras esté hablando con el manos libres del teléfono, puede producirse ruido, según el dispositivo o el entorno de comunicación.

- En función del dispositivo que vaya a conectarse, es posible que transcurra cierto tiempo antes de que se inicie la comunicación.

## Otros

- Es posible que el dispositivo Bluetooth no funcione en teléfonos celulares, dependiendo de las condiciones de las ondas de radio y la ubicación en la que se utilice el equipo.
- Si no se siente cómodo después de utilizar el dispositivo Bluetooth, deje de utilizarlo inmediatamente. Si el problema persiste, consulte con el distribuidor Sony más cercano.

Si desea realizar alguna consulta o solucionar algún problema relativo a la unidad que no se trate en este manual, póngase en contacto con el distribuidor Sony más cercano.

## Mantenimiento

### Sustitución de la pila de litio del control remoto de tarjeta

En condiciones normales, la pila dura aproximadamente 1 año. (La duración puede ser menor en función de las condiciones de uso.)

El alcance del control remoto de tarjeta disminuye a medida que se agota la pila. Sustitúyala por una pila de litio CR2025 nueva. El uso de cualquier otra pila podría provocar un incendio o una explosión.

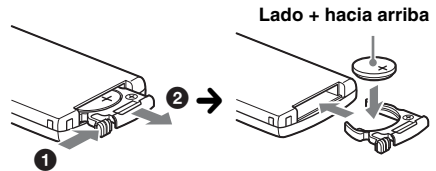

### Notas sobre la pila de litio

- Mantenga la pila de litio fuera del alcance de los niños. Si se ingiere, póngase inmediatamente en contacto con un médico.
- Limpie la pila con un paño seco para garantizar un contacto óptimo.
- Asegúrese de observar la polaridad correcta al instalarla.
- No agarre la pila con pinzas metálicas, ya que puede producirse un cortocircuito.

### ADVERTENCIA

La pila puede explotar si no se emplea adecuadamente.

No recargue la pila; tampoco la desmonte ni la arroje al fuego.

### Sustitución del fusible

Al sustituir el fusible, asegúrese de utilizar uno cuyo amperaje coincida con el especificado en el original. Si el fusible se funde, verifique la conexión de alimentación y sustitúyalo. Si vuelve a fundirse después de sustituirlo, es posible que exista alguna falla de funcionamiento interno. En tal caso, póngase en contacto con el distribuidor Sony más cercano.

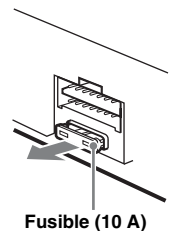

## Limpieza de los conectores

Es posible que la unidad no funcione correctamente si los conectores entre ésta y el panel frontal están sucios. Para evitar esta condición, extraiga el panel frontal (página 8) y limpie los conectores con un hisopo de algodón. No aplique demasiada fuerza, ya que podría dañar los conectores.

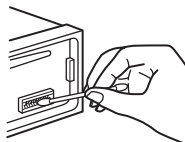

Unidad principal

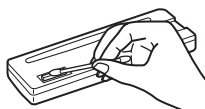

Parte posterior del panel frontal

### Notas

- Por razones de seguridad, apague el motor antes de limpiar los conectores y extraiga la llave del interruptor de encendido.
- No toque nunca los conectores directamente con los dedos ni con ningún dispositivo metálico.

## Extracción de la unidad

### 1 Extraiga el marco de protección.

- 1 Extraiga el panel frontal (página 8).
- 2 Tome el marco de protección por los bordes y extraígalo.

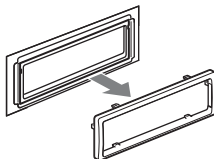
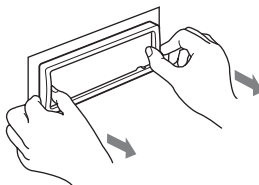

### 2 Extraiga la unidad.

- 1 Inserte las dos llaves de liberación simultáneamente hasta oír un clic.

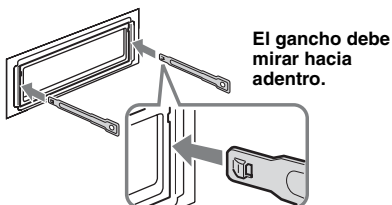

- 2 Tire de las llaves de liberación para extraer la unidad.

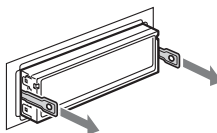

- 3 Deslice la unidad para extraerla del marco.

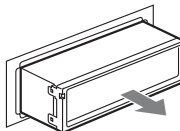

# Especificaciones

## Sección del sintonizador

### FM

#### Rango de sintonización:

de 87,5 a 108,0 MHz (a intervalos de 50 kHz)  
de 87,5 a 107,9 MHz (a intervalos de 200 kHz)

**Intervalo de sintonización de FM:** 50 kHz/200 kHz  
conmutable

**Terminal de antena:** conector de antena externa

**Frecuencia intermedia:** 150 kHz

**Sensibilidad útil:** 10 dBf

**Selectividad:** 75 dB a 400 kHz

**Relación señal-ruido:** 70 dB (mono)

**Separación:** 40 dB a 1 kHz

**Respuesta de frecuencia:** de 20 a 15 000 Hz

### MW

#### Rango de sintonización:

de 531 a 1 602 kHz (a intervalos de 9 kHz)  
de 530 a 1 710 kHz (a intervalos de 10 kHz)

**Intervalo de sintonización de MW:** 9 kHz/10 kHz  
conmutable

**Terminal de antena:** conector de antena externa

**Frecuencia intermedia:** 25 kHz

**Sensibilidad:** 26  $\mu$ V

### SW

#### Rango de sintonización:

SW1: 2 940 a 7 735 kHz  
SW2: 9 500 a 18 135 kHz  
(excepto 10 140 a 11 575 kHz)

**Terminal de antena:** conector de antena externa

**Frecuencia intermedia:** 25 kHz

**Sensibilidad:** 30  $\mu$ V

## Sección del reproductor de CD

**Relación señal-ruido:** 120 dB

**Respuesta de frecuencia:** de 10 a 20 000 Hz

**Fluctuación y trémolo:** inferior al límite medible

## Comunicación inalámbrica

### Sistema de comunicación:

Versión estándar Bluetooth 2.0

### Salida:

Energía estándar Bluetooth Clase 2 (Máx. +4 dBm)

### Rango máximo de comunicación:

Línea de visión aprox. 10 m\*1

### Banda de frecuencias:

Banda de 2,4 GHz (de 2,4000 a 2,4835 GHz)

### Método de modulación:

#### Perfiles compatibles de Bluetooth\*2:

A2DP (Advanced Audio Distribution Profile)  
AVRCP (Audio Video Remote Control Profile)  
HFP (Handsfree Profile) 1.5  
HSP (Headset Profile)

\*1 El alcance real variará según factores como los obstáculos entre los dispositivos, los campos magnéticos alrededor de un horno de microondas, electricidad estática, sensibilidad de recepción, funcionamiento de la antena, sistema operativo, aplicación del software, etc.

\*2 Los perfiles estándar de Bluetooth indican el propósito de la comunicación Bluetooth entre dispositivos.

## Sección del amplificador de potencia

**Salida:** salidas de altavoz (conectores de sellado seguro)

**Impedancia de altavoces:** de 4 a 8  $\Omega$

**Salida máxima de potencia:** 52 W  $\times$  4 (a 4  $\Omega$ )

## Generales

### Salidas:

Terminal de salidas de audio (frontal, intercambiable entre posterior y sub)  
Terminal de control del relé de la antena motorizada  
Terminal de control del amplificador de potencia

### Entradas:

Terminal de control ATT de teléfono  
Terminal de entrada de control remoto  
Terminal de entrada de la antena  
Toma de entrada AUX (minitoma estéreo)

### Controles de tono:

Bajos:  $\pm$ 10 dB a 60 Hz (XPLOD)  
Medios:  $\pm$ 10 dB a 1 kHz (XPLOD)  
Altos:  $\pm$ 10 dB a 10 kHz (XPLOD)

**Requisitos de alimentación:** batería de automóvil de cc de 12 V (masa negativa (tierra))

**Dimensiones:** aprox. 178  $\times$  50  $\times$  179 mm (an/al/prf)

**Dimensiones de montaje:** aprox. 182  $\times$  53  $\times$  162 mm (an/al/prf)

**Peso:** aprox. 1,2 kg

### Accesorios suministrados:

Control remoto de tarjeta: RM-X304  
Componentes de instalación y conexiones (1 juego)

*El diseño y las especificaciones están sujetos a cambios sin previo aviso.*

- Ciertas placas del circuito impreso no contienen retardantes de llama halogenados.
- Los chasis impresos no contienen retardantes de llama halogenados.
- Para el material de relleno y protección se ha utilizado papel.

## Solución de problemas

La siguiente lista de comprobación le ayudará a solucionar los problemas que puedan producirse con la unidad.

Antes de consultarla, revise los procedimientos de conexión y de funcionamiento.

Si no se resuelve el problema, visite el siguiente sitio web de soporte técnico.

### Sitio Web de soporte técnico en línea

#### Clientes de Latinoamérica:

<http://esupport.sony.com/ES/LA/>

#### Para clientes de Asia y del Pacífico:

<http://www.sony-asia.com/section/support>

<http://www.sony-asia.com/caraudio/>

## Generales

### La unidad no recibe alimentación.

- Revise la conexión o el fusible.
- Si la unidad está apagada y desaparece la indicación de pantalla, no se puede utilizar con el control remoto.  
→ Encienda la unidad.

### La antena motorizada no se extiende.

La antena motorizada no dispone de una caja de relé.

### No se emite el sonido.

- Está activada la función ATT o la función ATT de teléfono (cuando se conecta el cable de interfaz de un teléfono para automóvil al cable ATT).
- La posición del control de equilibrio "FAD" no está ajustada para un sistema de 2 altavoces.
- El dispositivo de audio Bluetooth está en pausa.  
→ Cancele la pausa.

### No se escuchan pitidos.

- El sonido de los pitidos está cancelado (página 24).
- Se encuentra conectado un amplificador de potencia opcional y no está usando el amplificador incorporado.

### El contenido de la memoria se borró.

- Presionó el botón RESET.  
→ Vuelva a almacenar los datos en la memoria.
- Se desconectó el cable de la fuente de alimentación o la batería, o no están conectados correctamente.

### Las emisoras almacenadas y la hora correcta se borran.

#### Se fundió el fusible.

#### Se escucha ruido cuando se cambia la posición de encendido.

Los cables no se conectaron de forma correcta al conector de alimentación auxiliar del automóvil.

### Durante la reproducción o la recepción, se inicia el modo de demostración.

Si no se realiza ninguna operación durante 5 minutos y la opción "DEMO-ON" está ajustada, se inicia el modo de demostración.

→ Ajuste "DEMO-OFF" (página 24).

### Las indicaciones desaparecen de la pantalla o no aparecen en ella.

- El atenuador está ajustado en "DIM-ON" (página 24).
- La pantalla se apaga si mantiene presionado (SOURCE/OFF).  
→ Mantenga presionado (SOURCE/OFF) en la unidad hasta que se ilumine la pantalla.
- Los conectores están sucios (página 28).

### La función de desconexión automática no funciona.

La unidad está encendida. La función de desconexión automática se activa después de apagar la unidad.  
→ Apague la unidad.

### La pantalla se apaga mientras la unidad se encuentra en funcionamiento.

La función de desactivar pantalla está activada (página 24).

### No es posible utilizar la unidad mediante el control remoto de tarjeta.

Si se activa la función de desactivar pantalla (no hay iluminación), no será posible utilizar el control remoto de tarjeta (página 24).

## Recepción de radio

### No es posible recibir las emisoras.

#### Hay ruidos que obstaculizan el sonido.

- La conexión no es correcta.  
→ Conecte un cable de control de antena motorizada (azul) o un cable de fuente de alimentación auxiliar (rojo) al cable de suministro de alimentación del amplificador de la antena del automóvil (sólo cuando el automóvil tenga una antena de FM/MW/SW incorporada en el cristal trasero o lateral).
- Compruebe la conexión de la antena del automóvil.
- Si la antena motorizada no se extiende, compruebe la conexión del cable de control de la antena motorizada.

### No es posible utilizar la sintonización programada.

- Almacene la frecuencia correcta en la memoria.
- La señal de emisión es demasiado débil.

### No es posible utilizar la sintonización automática.

- El ajuste del modo de búsqueda local no es correcto.  
→ La sintonización se detiene con demasiada frecuencia:  
ajuste "LOCAL-ON" (página 24).  
→ La sintonización no se detiene en una emisora:  
ajuste "LOCAL-OFF" (página 24).
- La señal de emisión es demasiado débil.  
→ Use la sintonización manual.

### Durante la recepción de FM, la indicación "ST" parpadea.

- Sintonice la frecuencia con precisión.
- La señal de emisión es demasiado débil.  
→ Ajuste "MONO-ON" (página 24).

---

## Un programa de FM emitido en estéreo se escucha en monoaural.

La unidad se encuentra en el modo de recepción monoaural.

→ Ajuste “MONO-OFF” (página 24).

---

## RDS

### PTY muestra “- - - - -”.

- La emisora actual no es una emisora RDS.
  - No se recibieron datos RDS.
  - La emisora no especifica el tipo de programa.
- 

## Reproducción de CD

### No es posible insertar el disco.

- Ya hay un disco insertado.
  - El disco se insertó a la fuerza al revés o de forma incorrecta.
- 

### No se inicia la reproducción.

- Disco defectuoso o sucio.
  - Los discos CD-R/CD-RW no son para audio (página 26).
- 

### No es posible reproducir archivos MP3/WMA.

El disco no es compatible con el formato y la versión de los archivos MP3/WMA (página 26).

---

### Los archivos MP3/WMA tardan más tiempo en reproducirse que los demás.

El inicio de la reproducción de los siguientes discos tarda algo más de tiempo.

- disco grabado con una estructura de árbol complicada.
  - disco grabado en Multi Session.
  - disco al que es posible añadir datos.
- 

### Los elementos de pantalla no se desplazan.

- En el caso de discos con muchos caracteres, es posible que éstos no se desplacen.
  - “A.SCRL” está ajustado en “OFF”.
    - Ajuste “A.SCRL-ON” (página 24).
    - Mantenga presionado (DSPL/SCRL).
- 

### Se producen saltos de sonido.

- La instalación no es correcta.
    - Instale la unidad en un ángulo inferior a 45° en una parte firme del automóvil.
  - Disco defectuoso o sucio.
- 

### Los botones de operación no funcionan.

#### El disco no se expulsa.

Presione el botón RESET (página 7).

---

## Función Bluetooth

### El dispositivo de conexión no puede detectar esta unidad.

- Antes de realizar el emparejamiento, ajuste la unidad en el modo de espera de emparejamiento.
  - Mientras está conectado a un dispositivo Bluetooth, esta unidad no puede detectarse desde otro dispositivo. Desconecte la conexión actual y busque esta unidad desde otro dispositivo.
  - Una vez que se realice el emparejamiento, ajuste la salida de la señal Bluetooth en activada (página 20).
- 

### No es posible realizar la conexión.

- Conéctese a esta unidad desde un dispositivo Bluetooth o viceversa. La conexión se controla desde un extremo (esta unidad o el dispositivo Bluetooth), pero no desde ambos.
  - Compruebe el proceso de emparejamiento y conexión en el manual del otro dispositivo, etc. y répitalo.
- 

### El volumen de la voz de la persona que habla es bajo.

Ajuste el nivel de volumen.

---

### El participante de una llamada dice que el volumen es demasiado bajo o alto.

Ajuste el volumen según corresponda mediante el ajuste de ganancia del micrófono (página 21).

---

### Se producen ecos o ruidos durante las conversaciones telefónicas.

- Baje el volumen.
  - Si el ruido del ambiente es alto, sin tomar en cuenta el sonido de la llamada, intente reducir dicho ruido. Por ejemplo, si hay una ventanilla abierta y el ruido de la calle, etc., es alto, cierre la ventanilla. Si el aire acondicionado está alto, baje el aire acondicionado.
- 

### El teléfono no está conectado.

Cuando se reproduce audio Bluetooth, el teléfono no está conectado aunque presione  (manos libres).

→ Conéctese desde el teléfono.

---

### La calidad de sonido del teléfono es baja.

La calidad del sonido del teléfono depende de las condiciones de recepción del teléfono celular.

→ Mueva su automóvil a un lugar en el que pueda mejorar la señal del teléfono celular si la recepción es de mala calidad.

---

### El volumen del dispositivo de audio conectado es bajo (alto).

El nivel de volumen cambiará dependiendo del dispositivo de audio.

→ Ajuste el volumen del dispositivo de audio conectado o de esta unidad.

---

### Se omite el sonido durante la reproducción de un dispositivo de audio Bluetooth.

- Reduzca la distancia entre la unidad y el dispositivo de audio Bluetooth.
  - Si el dispositivo de audio Bluetooth está guardado en una caja que interrumpe la señal, retire la caja del dispositivo de audio para utilizarlo.
  - En los alrededores se utilizan varios dispositivos Bluetooth u otros dispositivos que emiten ondas de radio.
    - Apague los otros dispositivos.
    - Aumente la distancia que lo separa de los otros dispositivos.
  - El sonido de la reproducción se detiene momentáneamente mientras se realiza la conexión entre esta unidad y el teléfono celular. Esto no es una falla de funcionamiento.
- 

continúa en la página siguiente →

---

**No es posible controlar el dispositivo de audio Bluetooth conectado.**

Compruebe que el dispositivo de audio Bluetooth conectado sea compatible con AVRCP.

---

**Algunas funciones no funcionan.**

Compruebe si el dispositivo de conexión admite las funciones en cuestión.

---

**Se responde una llamada en forma accidental.**

El teléfono con el que se conecta está configurado para contestar automáticamente la llamada.

---

**Durante la llamada con manos libres, los altavoces del automóvil no emiten ningún sonido.**

Si el sonido de salida viene del teléfono celular, ajuste el teléfono para que el sonido se emita por los altavoces del automóvil.

---

**Al inicializar aparece "OFF BT".**

Mantenga presionado (BT) hasta que "BT" se apague. Luego, vuelva a inicializar (página 22).

---

**Mensajes/indicaciones de error**

---

**ERROR**

- El disco está sucio o se insertó al revés.  
→ Límpielo o insértele de forma correcta.
- Se insertó un disco vacío.
- No es posible reproducir el disco debido a un problema.  
→ Inserte otro disco.
- Presione ▲ para extraer el disco.

---

**FAILURE**

La conexión de los altavoces y amplificadores no es correcta.

→ Consulte el manual de instalación/conexiones de este modelo para revisar la conexión.

---

**L. SEEK +/-**

El modo de búsqueda local está activado durante la sintonización automática.

---

**NO MUSIC**

El disco no contiene un archivo de música.

→ Inserte un CD de música en esta unidad.

---

**NO NAME**

No se grabó ningún nombre de disco/álbum/artista/pista en la pista.

---

**OFFSET**

Es posible que se haya producido una falla interna.

→ Revise la conexión. Si el indicador de error permanece en pantalla, póngase en contacto con el distribuidor Sony más cercano.

---

**READ**

La unidad está leyendo toda la información de pistas y de álbumes del disco.

→ Espere hasta que finalice la lectura y se inicie la reproducción automáticamente. Es posible que demore más de un minuto en función de la estructura del disco.

---

**RESET**

No es posible utilizar esta unidad debido a un problema.

→ Presione el botón RESET (página 7).

---

**"LLLL" o "rrrr"**

Durante la operación de avance o retroceso rápido, llegó al principio o al final del disco, por lo que no es posible continuar.

---

**"\_"**

No se puede mostrar el carácter con la unidad.

Si estas soluciones no ayudan a mejorar la situación, póngase en contacto con el distribuidor Sony más cercano.

Si entrega la unidad para su reparación a causa de problemas en la reproducción de CD, lleve el disco que se utilizó cuando se produjo el problema.



<http://www.sony.net/>

Sony Corporation Printed in Thailand