



English

Owner's Record

The model number and serial numbers are located on the rear of the unit. Record the serial number in the space provided below. Refer to them whenever you call upon your Sony dealer regarding this product.

Model No. SA-WD100

Serial No. _____

WARNING

To prevent fire or shock hazard, do not expose the unit to rain or moisture.

To prevent fire, do not cover the ventilation of the apparatus with news papers, table-cloths, curtains, etc. And don't place lighted candles on the apparatus. To prevent fire or shock hazard, do not place objects filled with liquids, such as vases, on the apparatus. To avoid electrical shock, do not open the cabinet. Refer servicing to qualified personnel only.

NOTICE FOR THE CUSTOMERS IN THE USA

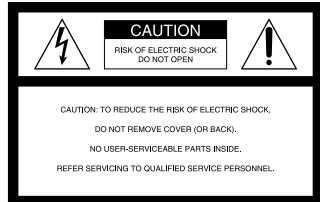

This symbol is intended to alert the user to the presence of uninsulated "dangerous voltage" within the product's enclosure that may be of sufficient magnitude to constitute a risk of electric shock to persons.

This symbol is intended to alert the user to the presence of important operating and maintenance (servicing) instructions in the literature accompanying the appliance.

WARNING

This equipment has been tested and found to comply with the limits for a Class B digital device, pursuant to Part 15 of the FCC Rules. These limits are designed to provide reasonable protection against harmful interference in a residential installation. This equipment generates, uses, and can radiate radio frequency energy and, if not installed and used in accordance with the instructions, may cause harmful interference to radio communications. However, there is no guarantee that interference will not occur in a particular installation. If this equipment does cause harmful interference to radio or television reception, which can be determined by turning the equipment off and on, the user is encouraged to try to correct the interference by one or more of the following measures:

- Reorient or relocate the receiving antenna.
- Increase the separation between the equipment and receiver.
- Connect the equipment into an outlet on a circuit different from that to which the receiver is connected.
- Consult the dealer or an experienced radio/TV technician for help.

CAUTION

You are cautioned that any changes or modification not expressly approved in this manual could void your authority to operate this equipment.

The shielded interface cable recommended in this manual must be used with this equipment in order to comply with The limits for a digital device pursuant to Subpart B of Part 15 of FCC Rules.

Note to CATV system installer:

This reminder is provided to call CATV system installer's attention to Article 820-40 of the NEC that provides guidelines for proper grounding and, in particular, specifies that the cable ground shall be connected to the grounding system of the building, as close to the point of cable entry as practical.

CAUTION

Use of this appliance with some systems may present a shock or fire hazard. Do not use with any units which have the following marking located near output. WARNING: HAZARDOUS ENERGY!

For the customers in Canada

CAUTION:

TO PREVENT ELECTRIC SHOCK, DO NOT USE THIS POLARIZED AC PLUG WITH AN EXTENSION CORD, RECEPTACLE OR OTHER OUTLET UNLESS THE BLADES CAN BE FULLY INSERTED TO PREVENT BLADE EXPOSURE.

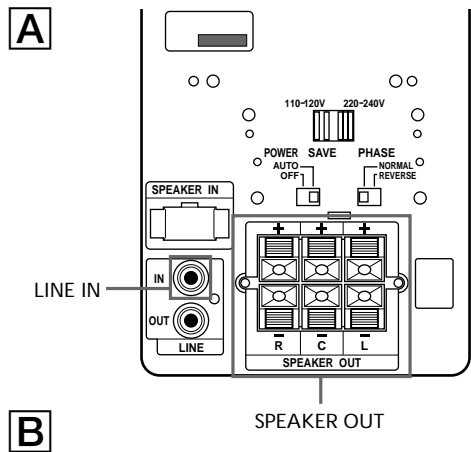

B

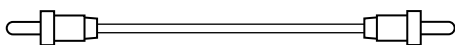

C

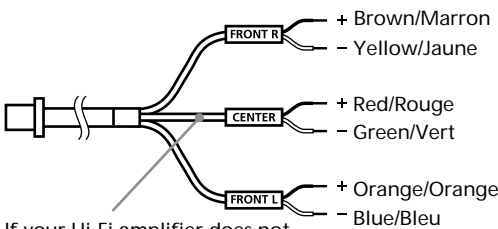

If your Hi-Fi amplifier does not have a center channel, these connections are not used. Si votre amplificateur Hi-Fi ne comporte pas de canal central, ces raccordements ne sont pas utilisés.

Precautions

On safety

- Before operating the woofer, be sure that the operating voltage of your woofer is identical with that of your local power supply.
- Unplug the woofer from the wall outlet if it is not to be used for an extended period of time. To disconnect the cord, pull the cord by grasping the plug. Never pull the cord itself.
- Should any liquid or solid object fall into the woofer, unplug the woofer and have the woofer checked by qualified personnel before operating it any further.
- AC power cord must be changed only at the qualified service shop.

To unplug the AC power cord

Before you unplug the AC power cord from the wall outlet, turn the POWER switch to OFF.

When turning on or off an amplifier or other equipment

Lower the volume of the amplifier to minimum.

To avoid damaging the woofer

- Be careful in setting the volume control of the amplifier to avoid an excessive input power.
- Do not attempt to open the enclosure or remold speaker units and networks.

About magnetically shielded speakers (To prevent color irregularity on nearby TV screens, etc.)

The system employs a magnetic shield. Nevertheless, the magnet is strong, therefore there may be some magnetic leakage. If the unit is used with a CRT TV set or a projector, move the unit away 30 cm (13-16 in.) from the TV set, etc. If the unit is placed too close to the TV set, etc., it may cause color irregularity on the screen.

If color irregularity is observed...

- Turn off the TV set once, then turn it on after 15 to 30 minutes.

If color irregularity is observed again...

- Place the speakers further apart from the TV set.

When howling occurs

Relocate the speaker or turn down the volume of the amplifier.

On installation

- Do not install the woofer near heat sources such as radiators or air ducts, or in a place subject to direct sunlight, excessive dust, mechanical vibration or shock.
- Good ventilation is essential to prevent internal heat build-up in the woofer. Place the woofer in a location with adequate air circulation. Do not place the woofer on a soft surface.
- Use caution when placing the speaker on a specially treated (waxed, oiled, polished, etc.) floor, as staining or discoloration may result.

On cleaning the cabinet

Clean the cabinet with a soft cloth lightly moistened with water. Do not use any type of abrasive pad, scouring powder or solvent such as alcohol or benzine.

About sound interruptions

During a large-output operation or when using for an extended period, the sound may be interrupted by the circuit protector inside the unit. In this case, turn the unit OFF, then on again.

If you have any questions or problems concerning your woofer that is not covered in this manual, please consult your nearest Sony dealer.

Installation

Since the human ear cannot detect the direction and position where the bass sound being reproduced by a woofer (below 200 Hz) comes from, you can install the woofer wherever you like in your room. To obtain a better bass reproduction, we recommend you to install the woofer on a solid floor where the resonance is unlikely to occur.

Notes

- Install the woofer about 5 cm (2 in.) away from the wall.
- Do not place an object on the woofer or sit on it.
- If the woofer is installed in the center of a room, the bass could be extremely weakened. This is due to the influence of the standing wave of the room. If this happened, move the woofer away from the center of a room or eliminate the cause of the standing wave, by installing a bookshelf on the wall, etc.

Hooking Up the System (A)

Overview

You can connect this Sub woofer system to a Hi-Fi amplifier (for stereo systems) or an audio/video amplifier. (Most Hi-Fi amplifiers do not provide LINE OUT* jacks for a subwoofer.)

* LINE OUT may be referred to as MONO OUT, MIX OUT, or SUBWOOFER OUT, depending on the maker.

Before you get started

- Turn off the power of the amplifier and the woofer before making any connection.
- Use the audio connecting cords that are supplied to the respective equipment. If there are not enough audio connecting cords to make the necessary connections, you need to purchase some optional audio connecting cords.
- Be sure to make connections firmly to avoid noise.
- Connect the AC power cord from the woofer to a wall outlet.
- You cannot connect the CENTER output jack for use with Dolby Pro Logic function to the woofer. Bass sound is not output with some Dolby Pro Logic modes.

When using the subwoofer output terminals or the superwoofer output terminals

Output level of some amplifiers may not be large enough. If the sound level of the woofer is low, connections between the speaker terminals of the amplifier and the SPEAKER IN terminals of the woofer are recommended.

What cords will I need?

Audio connecting cord (supplied) (B)
One amplifier connecting cord (supplied) (C)

Be sure to match the speaker cord to the appropriate terminal on the components: + to + and - to -. If the cords are reversed, the sound will be distorted and will lack bass. It is useful to decide that the speaker cord marked with a line is always the negative (-) and should be connected to the negative (-) terminal to avoid any improper connections. Should a speaker cord short, purchase the optional cord to connect.

A Hi-Fi Amplifier Connection (with stereo system)

For stereo connection, only the R and L channels are used. For the center channel cord, twist and wrap the plus and minus ends of the wires with electrical tape to avoid a short-circuit.

Connecting to the amplifier and speakers (D)

Connect the SPEAKER IN terminals of the unit to the amplifier's speaker output terminals. Connect both L and R channels. Connect the speakers to the SPEAKER IN terminals of the unit.

An Audio/Video Amplifier Connection (with stereo system, 5.1ch)

There are two ways to connect the speakers: connect the R, C, and L channels, or connect to the LINE IN jacks.

Connecting to the amplifier and speakers (E)

Connect the SPEAKER IN terminals of the unit to the amplifier's front speaker output terminals. Connect the front speakers to the SPEAKER OUT terminals of the unit. Connect the rear speakers to the amplifier's rear speaker output terminals.

* To use the center channel, disconnect the insulating tube.

Notes

- No matter which size satellite system you are using, large or small, the SPEAKER OUT terminals can be used.
- The LINE IN jacks can be used for the bigger satellite systems.
- With smaller satellite systems, bass sounds may be diminished, depending on the settings of the audio/video amplifier or a DVD player.

D

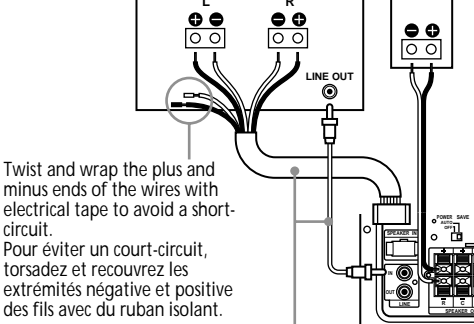

Twist and wrap the plus and minus ends of the wires with electrical tape to avoid a short-circuit. Pour éviter un court-circuit, torsadez et recouvrez les extrémités négative et positive des fils avec du ruban isolant.

There are two ways Il existe deux méthodes

Français

AVERTISSEMENT

Pour éviter tout risque d'incendie ou d'électrocution, ne pas exposer cet appareil à la pluie ou à l'humidité.

Pour prévenir tout risque d'incendie, ne couvrez pas les orifices d'aération de l'appareil avec des journaux, nappes, rideaux, etc. Et ne placez pas de bougies allumées sur l'appareil.

Pour prévenir tout risque d'incendie ou d'électrocution, ne posez aucun objet rempli de liquide, comme un vase, sur l'appareil.

Pour prévenir tout risque d'électrocution, n'ouvrez jamais le coffret. Adressez-vous à un personnel qualifié uniquement pour toute intervention sur l'appareil.

Pour les utilisateurs au Canada

ATTENTION:

POUR PREVENIR LES CHOCS ELECTRIQUES, NE PAS UTILISER CETTE FICHE POLARISEE AVEC UN PROLONGATEUR, UNE PRISE DE COURANT OU UNE AUTRE SORTIE DE COURANT, SAUF SI LES LAMES PEUVENT ETRE INSEREES A FOND SANS EN LAISSER AUCUNE PARTIE A DECOUVERT.

Précautions

Sécurité

- Avant d'utiliser le caisson de grave, vérifiez que sa tension de fonctionnement est identique à celle du secteur local.
- Si vous prévoyez de ne pas utiliser le caisson pendant longtemps, débranchez-le de la prise murale. Pour débrancher le cordon d'alimentation secteur, tirez sur la fiche. Ne jamais tirer sur le cordon proprement dit.
- Si un liquide ou un solide tombait dans le coffret, débranchez le caisson et faites-le contrôler par un technicien qualifié avant de le remettre en service.
- Le cordon d'alimentation secteur doit être changé par un professionnel seulement.

Pour débrancher le cordon d'alimentation

Mettez le commutateur POWER sur OFF avant de débrancher le cordon d'alimentation de la prise murale.

Avant d'allumer ou d'éteindre l'amplificateur ou un autre appareil

N'oubliez pas de baisser complètement le volume.

Pour éviter d'endommager le caisson de grave

- Réglez avec soin le volume de l'amplificateur pour éviter toute entrée de son excessive.
- Ne pas essayer d'ouvrir le coffret ou de modifier les haut-parleurs et les circuits.

A propos des enceintes avec blindage magnétique

(Pour éviter les anomalies de couleurs sur les écrans de téléviseurs installés à proximité, etc.)

Le système utilise un blindage magnétique. Toutefois, l'aimant est puissant, par conséquent il peut y avoir une dispersion magnétique. Si l'appareil est utilisé avec un téléviseur CRT ou un projecteur, éloignez-le de 30 cm (13-16 pouces) du téléviseur, etc. Si l'appareil est installé trop près du téléviseur, etc., une anomalie de couleurs peut se produire à l'écran.

Si vous observez des anomalies de couleurs...

- Eteignez le téléviseur, puis rallumez-le 15 à 30 minutes plus tard.

S'il n'y a aucun changement...

- Eloignez les enceintes du téléviseur.

En cas de rétroaction acoustique

Changez l'emplacement des enceintes ou baissez le volume de l'amplificateur.

Installation

- Ne pas installer le caisson de grave près d'une source de chaleur, comme un radiateur ou une bouche d'air chaud, dans un endroit en plein soleil ou exposé à de la poussière, des vibrations ou des chocs mécaniques.
- Une bonne ventilation est essentielle pour éviter une surchauffe interne du caisson. Installez le caisson dans un endroit où la circulation d'air est suffisante. Ne pas l'installer sur une surface molle.
- Prenez les précautions nécessaires lors de l'installation du haut-parleur sur un plancher traité (ciré, huilé, verni, etc.) pour éviter l'apparition de taches ou la décoloration du sol.

Nettoyage du coffret

Nettoyez le coffret avec un chiffon doux légèrement imprégné d'eau. Ne pas utiliser de tampons abrasifs, poudre à récurer ou diluant, comme l'alcool ou la benzine.

A propos des interruptions du son

Lors d'une utilisation intensive ou prolongée dans le temps, il se peut que le son soit interrompu par le protégé circuit placé à l'intérieur de l'appareil. Dans ce cas, mettez l'appareil hors tension, puis remettez-le sous tension.

Pour toute question ou problème au sujet du caisson de grave, veuillez contacter votre revendeur Sony le plus proche.

E

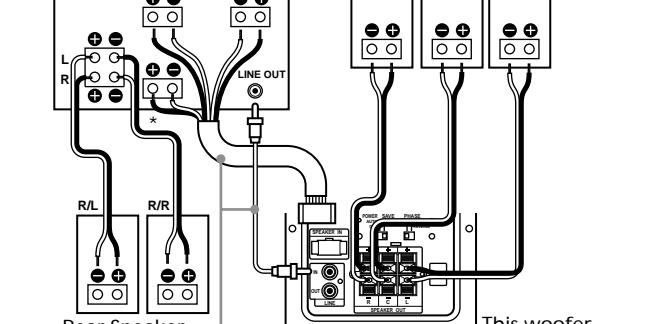

There are two ways Il existe deux méthodes

Installation

Comme l'oreille humaine ne peut pas détecter la direction ni la position des basses reproduites par un caisson de grave (en dessous de 200 Hz), vous pouvez installer le caisson où vous voulez dans la pièce. Pour obtenir une meilleure reproduction du grave, il est toutefois conseillé de l'installer sur un sol ferme, où la résonance est peu probable.

Remarques

- Installez le caisson de grave à environ 5 cm (2 in.) du mur.
- Ne pas poser d'objet sur le caisson ni s'asseoir dessus.
- Si le caisson est installé au center d'une pièce, le son grave est extrêmement affaibli. Ce phénomène est dû aux ondes stationnaires de la pièce. Le cas échéant, éloignez le caisson du centre de la pièce, ou éliminez la cause des ondes stationnaires, en installant, par exemple, une étagère.

Raccordement du système (A)

Présentation

Vous pouvez raccorder ce caisson de grave à un amplificateur Hi-Fi (pour les systèmes stéréo) ou à un amplificateur audio/vidéo. (La plupart des amplificateurs Hi-Fi ne comportent pas de prises LINE OUT* adaptées au caisson de grave.)

* LINE OUT peut être désigné sous le nom MONO OUT, MIX OUT ou SUBWOOFER OUT, selon la marque.

Préparation

- Mettez l'amplificateur et le caisson de grave hors tension avant d'effectuer tout branchement.
- Utilisez les câbles de raccordement audio fournis avec le matériel correspondant. S'il n'y a pas suffisamment de câbles audio pour effectuer les raccordements nécessaires, achetez des câbles supplémentaires.
- Veillez à bien effectuer les raccordements afin d'éviter les parasites.
- Raccordez le cordon d'alimentation du caisson de grave à une prise murale.
- Si vous utilisez la fonction Dolby Pro Logic, vous ne pouvez pas raccorder la prise de sortie CENTER au caisson de grave. Les basses ne sont pas diffusées sous certains modes Dolby Pro Logic.

Utilisation des bornes de sortie du caisson de grave ou du super caisson de grave

Le niveau de sortie de certains amplificateurs peut ne pas être suffisant. Si le niveau sonore du caisson de grave est faible, il est conseillé de raccorder les bornes des enceintes de l'amplificateur aux bornes SPEAKER IN du caisson de grave.

Câbles nécessaires pour les raccordements

Câble de raccordement audio (fourni) (B)
Un câble de raccordement à l'amplificateur (fourni) (C)

Veillez à raccorder le câble d'enceinte à la borne appropriée des éléments : + à + et - à -. Si les câbles sont inversés, le son sera déformé et ne comportera pas de basses. Afin d'éviter tout raccordement incorrect, il est nécessaire de définir que le câble d'enceinte marqué par une ligne est toujours négatif (-) et doit être raccordé à la borne négative (-). Si un câble d'enceinte est trop court, achetez le câble en option.

Raccordement d'un amplificateur Hi-Fi (avec système stéréo)

Seuls les canaux R et L doivent être utilisés dans le cas d'un raccordement stéréo. Pour éviter un court-circuit avec le câble du canal central, torsadez et recouvrez les extrémités négative et positive des fils avec du ruban isolant.

Raccordement à l'amplificateur et aux enceintes (D)

Raccordez les bornes SPEAKER IN de l'appareil aux bornes de sortie des enceintes de l'amplificateur. Raccordez les deux canaux L et R. Raccordez les enceintes aux bornes SPEAKER IN de l'appareil.

Raccordement d'un amplificateur Audio/Vidéo (avec système stéréo, 5,1 canaux)

Il existe deux manières de raccorder les enceintes : raccordez les enceintes aux canaux R, C et L ou aux prises LINE IN.

Raccordement à l'amplificateur et aux enceintes (E)

Raccordez les bornes SPEAKER IN de l'appareil aux bornes de sortie des enceintes avant de l'amplificateur. Raccordez les enceintes avant aux bornes SPEAKER OUT de l'appareil. Raccordez les enceintes arrière aux bornes de sortie des enceintes arrière de l'amplificateur. * Pour utiliser le canal central, débranchez le tube isolant.

Remarques

- Quelle que soit la taille du système satellite que vous utilisez, petit ou grand, les bornes SPEAKER OUT peuvent être utilisées. Les prises LINE IN peuvent être utilisées pour les systèmes satellites plus grands.
- Avec des systèmes satellites plus petits, les basses peuvent être diminuées, selon les réglages de l'amplificateur audio/vidéo ou du lecteur DVD.

Active Subwoofer

SA-WD100

English

When using two or more subwoofers (F)

Connecting the AC power cord

- Connect the AC power cord from the woofer and from your amplifier to a wall outlet.
- Make sure that power to the woofer is turned off before you plug in or unplug any power cord.

Listening to the Sound (G)

- Turn on the amplifier and select the program source.

- Press POWER.

The woofer turns on and the POWER indicator lights up in green.

- Play the program source.

Adjust the VOLUME so that sound from the front speakers is not distorted. If outputs of an amplifier to be connected are distorted, the sound from the woofer will also be distorted.

To turn on and off the power automatically
— Auto power on/off function (H)
 When the woofer is on (i.e. the POWER indicator lights up green) and there is no signal input for about seven minutes, the POWER indicator changes to red and the woofer enters power saving mode. While in this mode a signal is input to the woofer, the woofer automatically turns on (auto power on/off function). To turn this feature off, slide the POWER SAVE switch on the rear panel to OFF.

Notes

- Never set the amplifier’s tone control (BASS,TREBLE, etc.) or the equalizer output to high level. Never use a commercial test disc input sine waves of 20Hz to 50Hz. And do not allow abnormal sounds (e.g., feedback from a microphone, popping noise of a scaratched LP, overly enhanced bass, etc.) to be played at high volume. Otherwise, damage to the speakers may occur.

When a special disc containing abnormally enhanced bass is played, noise may be output in addition to the original sound. In such a case, decrease the sound level.

- The subwoofer output signal (DOLBY digital signal) of the digital surround processor sold singularly is set 10 dB higher by Dolby laboratories Licensing Corporation. In the case of using normally, adjust the subwoofer level.

- If you turn down the volume level of the woofer too low, the auto power on/off function may activate, causing the woofer to enter power saving mode.

Adjusting the Sound (I)

You can adjust the sound of the woofer to suit the sound of your front speakers. Reinforcing the bass sound gives you a greater sense of atmosphere.

- Set BASS BOOST* to ON.

* BASS BOOST

BASS BOOST is usually set to ON, it may cause noise or distortion, depending on your software. Should this occur, set BASS BOOST to OFF. However, if sound irregularly is heard again, turn the LEVEL knob counterclockwise.

Note

A wide variety of software is available, e.g., CD, SACD, DVD, and DVD-Audio, etc. Compatible systems are: 2.1ch, 5.1ch and 6.1ch, etc., and various satellites signals. Depending on the system, adjust the LEVEL to suit the sound so that subwoofer’s output is optimal.

- Adjust the cut-off frequency. (J)

Turn the CUT OFF FREQ control, depending on the reproduction frequencies of your front speakers.

Refer to the following when adjusting.

- Typical very small sized speakers: 5 – 7 cm (2 – 2 7/8 in.) dia.
- Typical small sized speakers: 8 – 15 cm (3 1/4 – 6 in.) dia.
- Typical medium sized speakers: 16 –24 cm (6 3/8 – 9 1/2 in.) dia.
- Typical large sized speakers: more than 25 cm (9 7/8 in.) dia.

To make the most of the low level converter function of Dolby digital, turn the CUT OFF FREQ as high as possible when playing back the Dolby digital.

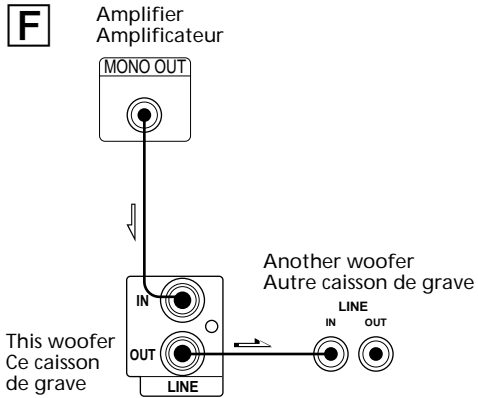

G

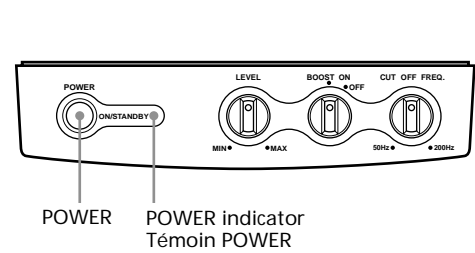

H

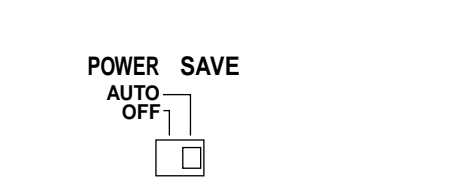

I

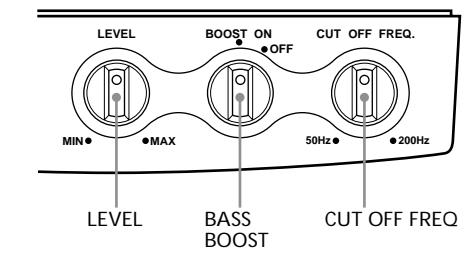

J

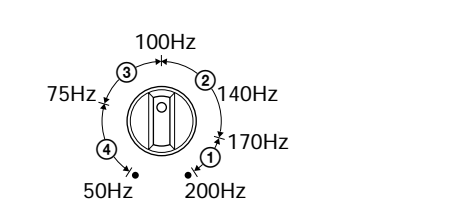

English

When using two or more subwoofers (F)

Connecting the AC power cord

- Connect the AC power cord from the woofer and from your amplifier to a wall outlet.
- Make sure that power to the woofer is turned off before you plug in or unplug any power cord.

Listening to the Sound (G)

- Turn on the amplifier and select the program source.

- Press POWER.

The woofer turns on and the POWER indicator lights up in green.

- Play the program source.

Adjust the VOLUME so that sound from the front speakers is not distorted. If outputs of an amplifier to be connected are distorted, the sound from the woofer will also be distorted.

- Adjust the volume level of the woofer. Turn the LEVEL control so that you can hear the bass sound a little more than before. To increase the volume, turn the control clockwise. To decrease the volume, turn the control counterclockwise.

- Play your favorite song and movie. Male vocal tunes and voice containing bass sounds are most suitable for adjustment. Turn the volume for front speakers to the same level as usual.

- Select the phase polarity. Use the PHASE selector to select the phase polarity.

- Repeat steps 1 to 4 to adjust for your preference. Once you have adjusted the woofer to the settings you desire, use the VOLUME control on the amplifier to adjust the volume of the woofer with that of the other speakers. You don’t need to adjust the woofer settings when you change the volume level of the amplifier.

Notes

- If the sound distorts when you turn on the bass reinforcement from your amplifier (such as, DBFB, GROOVE, the graphic equalizer, etc.), turn off the bass reinforcement and adjust the sound.
- Do not turn the volume of the woofer to maximum. Doing so may weaken the bass sound. Moreover, extraneous noise may be heard.
- Selecting NORMAL or REVERSE with the PHASE selector reverses the polarity and may provide better bass reproduction in certain listening environments (depending on the type of front speakers, the position of the woofer and the adjustment of the cut-off frequency). It may also change the expanse and tightness of sound, and effect the feeling of the sound field. Select the setting that provides the sound you prefer when listening in your normal listening position.

Setting the amplifier

For the Dolby Digital*

If your amplifier is connected internally or externally with a Dolby Digital processor, you should use the setup menus for the amplifier to specify the parameters of your speaker system. See the table below for the proper settings. For details on the setting procedure, refer to the manual that was provided with your amplifier. Select Micro Satellite Position if a Sony amplifier provides it.

When using the speaker terminals (the speaker settings)

For	Set to
Front speakers	LARGE
Center speaker	LARGE (or WIDE)
Rear speakers	SMALL
Subwoofer	ON

When using the LINE IN jacks (the speaker settings)

For	Set to
Front speakers	SMALL or Micro Satellite
Center speaker	Position or 120 Hz
Rear speakers	
Subwoofer	ON

For the LFE, set all settings to LARGE.

* “Dolby”, “Pro Logic”, and the double-D symbol are trademarks of Dolby Laboratories.

Setting the voltage selector (voltage selector equipped models only)

Check that the voltage selector on the rear panel of the unit is set to the local power line voltage. If not, set the selector to the correct position using a screwdriver before connecting the AC power cord to a wall outlet.

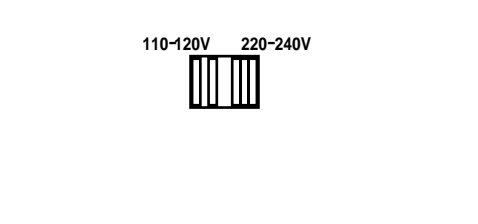

Troubleshooting

If you experience any of the following difficulties while using the woofer, use this troubleshooting guide to help you remedy the problem. Should any problem persist, consult your nearest Sony dealer.

There’s no sound.

- Check that this woofer and components are connected correctly and securely.
- Turn LEVEL clockwise to turn the volume up.
- Select SPEAKER or LINE with INPUT selector.
- Reset the level.

The sound has suddenly stopped.

- The speaker cords may have short-circuited. Connect the cords properly.
- Turn off the power switch and then turn it back on.

The sound is distorted.

- The input signal is imperfect.
- The input signal level is too high.
- Set the CUT OFF FREQ as high as possible when playing back the Dolby digital.

Severe hum or noise is heard.

- Connect the ground wire of the turntable properly.
- The contacts between the plugs of the connecting cords and the corresponding jacks have not been made properly. Connect the plugs firmly.
- The audio system is picking up some noise from a TV set. Move the audio system away from the TV set or turn the TV set off.

Specifications

AUDIO POWER SPECIFICATIONS
POWER OUTPUT AND TOTAL HARMONIC DISTORTION:
 With 3 ohm loads, from 26 – 200 Hz; rated 250 watts, minimum RMS power, with no more than 0.8 % total harmonic distortion from 250 milliwatts to rated output.

System

Type
 Active Subwoofer

Speaker unit
 Woofer: 13.5 cm dia. (5 3/8 in.), cone type

Continuous RMS output
 North American model (0.8%) : 200 W
 European model (DIN) : 200 W
 Other models (0.8%) : 200 W

Reproduction frequency range
 26 Hz – 200 Hz

High frequency cut-off frequency
 50 Hz – 200 Hz

Phase selector
 NORMAL, REVERSE

Inputs

Input jacks
 LINE IN: input pin jack
 SPEAKER IN: input terminals (ELP plug 6P)

Output jacks
 LINE OUT: output pin jack
 SPEAKER OUT: output terminals

General

Power requirements
 North American model : 120 V AC, 60 Hz
 European model : 220 - 240 V AC, 50/60 Hz
 Other models : 220 - 240 V AC, 50/60 Hz

Power consumption
 North American model : 50 W
 Other models : 50 W
 1 W (Standby mode)

Dimensions
 Approx. 165 × 325 × 425 mm
 (w/h/d) (6 1/2 × 12 7/8 × 16 3/4 in.)
 Mass
 10 kg (22 lb 1 oz)
 Supplied accessories
 Audio connecting cord
 (1 phono plug – 1 phono plug) (1)
 Speaker cords (1)

Design and specifications are subject to change without notice.

Français

Lorsque vous utilisez au moins deux caissons de grave (F)

Raccordement du cordon d'alimentation

- Raccordez le cordon d'alimentation du caisson de grave et de votre amplificateur à une prise murale.
- Vérifiez que le caisson de grave est hors tension avant de brancher ou débrancher tout cordon d'alimentation.

Ecoute du son (G)

- Mettez l'amplificateur sous tension et sélectionnez la source.

- Appuyez sur POWER.

Le caisson de grave se met sous tension et le témoin POWER s'allume en vert.

- Démarrez la lecture de la source. Réglez le VOLUME de manière à ce que le son diffusé par les enceintes avant ne soit pas déformé. Si le son diffusé par un amplificateur à raccorder est déformé, celui du caisson de grave le sera également.

Pour mettre automatiquement sous tension et hors tension
— Fonction de mise sous tension/hors tension automatique (H)
 Lorsque le caisson de grave est sous tension (c'est-à-dire, le témoin POWER s'allume en vert) et qu'il n'y a pas d'entrée de signal pendant environ sept minutes, le témoin POWER devient rouge et le caisson de grave passe en mode d'économie d'énergie. Lorsqu'un signal est émis vers le caisson de grave sous ce mode, le caisson de grave se met automatiquement sous tension (fonction de mise sous tension/hors tension automatique). Pour désactiver cette fonction, positionnez le commutateur POWER SAVE du panneau arrière sur OFF.

Remarques

- Ne réglez jamais la commande de tonalité (BASS, TREBLE, etc.) de l'amplificateur ou la sortie de l'égaliseur sur un niveau élevé. N'utilisez jamais d'ondes sinusoïdales d'entrée de disque d'essais vendus dans le commerce de 20Hz à 50Hz. Ne laissez pas diffuser à un volume élevé des sons inhabituels (par exemple, retour de micro, parasites retentissants d'un LP rayé, basses trop accentuées, etc.). Sinon, les enceintes risquent d'être endommagées. Lorsqu'un disque particulier comportant des basses anormalement accentuées est lu, des parasites peuvent s'ajouter au son original. Le cas échéant, baissez le son.
- Le signal de sortie du caisson de grave (signal DOLBY digital) du processeur digital surround vendu à part est réglé par Dolby laboratories Licensing Corporation à un niveau supérieur de 10 dB. En cas d'utilisation normale, réglez le niveau du caisson de grave.
- Si vous baissez trop le volume du caisson de grave, la fonction de mise sous tension/hors tension automatique risque de s'activer et le caisson de grave passe alors en mode d'économie d'énergie.

Réglage du son (I)

Vous pouvez régler le son du caisson de grave pour l'adapter à celui de vos enceintes avant. Un renforcement des basses vous offre une meilleure ambiance.

- Réglez BASS BOOST* sur ON.
 - BASS BOOST**
 BASS BOOST est généralement réglé sur ON, cette fonction peut être à l'origine de parasites ou de déformation, selon votre logiciel. Le cas échéant, réglez BASS BOOST sur OFF. Cependant, si le son est de nouveau diffusé de manière irrégulière, tournez la molette LEVEL dans le sens contraire des aiguilles d'une montre.

Remarque
 Il existe une grande variété de logiciels, par exemple, CD, SACD, DVD, DVD-Audio, etc. Les systèmes compatibles sont : 2,1 canaux, 5,1 canaux, 6,1 canaux, etc. et différents signaux satellites. Selon le système, réglez LEVEL par rapport au son afin que la sortie du caisson de grave soit optimale.

- Réglez la fréquence de coupure. (J)
 Tournez la molette CUT OFF FREQ selon les fréquences de reproduction de vos enceintes avant. Reportez-vous aux spécifications suivantes lors du réglage.
 - Enceintes très petites classiques : dia. 5 – 7 cm (2 – 2 7/8 in.)
 - Petites enceintes classiques : dia. 8 – 15 cm (3 1/4 – 6 in.)
 - Enceintes moyennes classiques : dia. 16 – 24 cm (6 3/8 – 9 1/2 in.)
 - Grandes enceintes classiques : dia. supérieur à 25 cm (9 7/8 in.)

Pour utiliser au mieux la fonction de convertisseur à bas niveau Dolby digital, tournez la molette CUT OFF FREQ jusqu'au niveau le plus élevé lorsque la fonction Dolby digital est activée.

- Réglez le volume du caisson de grave. Tournez la molette LEVEL de manière à entendre un peu plus les basses. Tournez la molette dans le sens horaire pour augmenter le volume. Tournez la molette dans le sens contraire des aiguilles d'une montre pour baisser le volume.

- Démarrez la lecture de votre chanson ou film préféré.

Les tonalités graves et les voix masculines comportant des basses conviennent mieux pour le réglage. Réglez le volume des enceintes avant sur le niveau habituel.

- Sélectionnez la polarité de phase. Utilisez le sélecteur PHASE pour sélectionner la polarité de phase.

- Répétez les étapes 1 à 4 pour régler selon vos préférences.

Une fois que vous avez réglé le caisson de grave selon vos préférences, utilisez la molette VOLUME de l'amplificateur pour ajuster le volume du caisson de grave par rapport à celui des autres enceintes. Les paramètres du caisson de grave n'ont pas besoin d'être ajustés lorsque vous modifiez le niveau de volume de l'amplificateur.

Remarques

- Si le son est déformé lorsque vous activez le renforcement des basses de votre amplificateur (comme DBFB, GROOVE, égaliseur graphique, etc.), désactivez le renforcement des basses et réglez le son.
- Ne tournez pas le volume du caisson de grave au maximum, car ceci risque d'affaiblir le niveau des basses. De plus, des parasites supplémentaires risquent d'être diffusés.
- La sélection de NORMAL ou REVERSE à l'aide du sélecteur PHASE inverse la polarité et peut améliorer la reproduction des basses dans certains environnements d'écoute (selon le type d'enceintes avant, la position du caisson de grave et le réglage de la fréquence de coupure). Cette sélection peut également modifier l'étendue et la compacité du son et influencer la perception du champ sonore. Sélectionnez le réglage offrant le son qui vous convient lorsque vous êtes en position d'écoute normale.

Réglage de l'amplificateur

Pour le mode Dolby Digital*
 Si votre amplificateur est raccordé en interne ou en externe à l'aide d'un processeur Dolby Digital, vous devez utiliser les menus de réglage de l'amplificateur pour spécifier les paramètres de votre système d'enceintes. Consultez le tableau ci-dessous pour les réglages appropriés. Pour obtenir des détails sur la procédure de réglage, consultez le manuel fourni avec votre amplificateur. Sélectionnez Micro Satellite Position si l'amplificateur Sony le permet.

Utilisation des bornes d'enceintes (paramètres des enceintes)

Pour	Réglez sur
Enceintes avant	LARGE
Enceinte centrale	LARGE (ou WIDE)
Enceintes arrière	SMALL
Caisson de grave	ON

Utilisation des prises LINE IN (paramètres des enceintes)

Pour	Réglez sur
Enceintes avant	SMALL ou Micro Satellite
Enceinte centrale	Position ou 120 Hz
Enceintes arrière	
Caisson de grave	ON

Pour le LFE, réglez tous les paramètres sur LARGE.

* “Dolby”, “ProLogic” et le symbole double D sont des marques de Dolby Laboratories.

Réglage du sélecteur de tension (sur certains modèles uniquement)

Vérifiez que le sélecteur de tension du panneau arrière de l'appareil est réglé sur la tension du secteur. Sinon, réglez le sélecteur sur la position appropriée à l'aide d'un tournevis avant de brancher le cordon d'alimentation sur une prise murale.

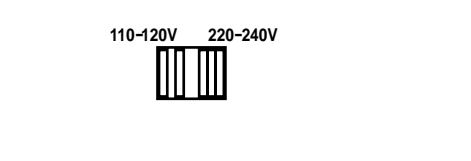

Guide de dépannage

Si vous rencontrez une des difficultés suivantes quand vous utilisez le caisson de grave, lisez le guide de dépannage pour vous aider à trouver une solution. Si vous n'y parvenez pas, adressez-vous à votre revendeur Sony le plus proche.

Aucun son

- Vérifiez si le caisson de grave et les différents éléments sont raccordés comme il faut.
- Tournez la commande LEVEL dans le sens des aiguilles d'une montre pour augmenter le volume.
- Sélectionnez SPEAKER ou LINE avec le sélecteur INPUT.
- Réajustez le niveau.

Le son s'est soudainement arrêté.

- Il y a peut-être eu un court-circuit au niveau des cordons d'enceintes. Raccordez-les correctement.
- Mettez l'appareil hors tension puis remettez-le sous tension.

Le son présente de la distorsion.

- Le signal d'entrée n'est pas parfait.
- Le niveau du signal d'entrée est trop élevé.
- Réglez CUT OFF FREQ le plus possible lorsque vous écoutez des enregistrements en Dolby numérique.

Bourdonnement ou bruit important.

- Raccordez le fil de masse du tourne-disque correctement.
- Le contact entre les fiches des cordons de liaison et les prises correspondantes est mauvais. Insérez les fiches à fond.
- La chaîne audio capte le bruit d'un téléviseur. Éloignez la chaîne audio du téléviseur ou éteignez le téléviseur.

Spécifications

Système

Type

Haut-parleur d'extrêmes-graves actif

Haut-parleur

Grave: 13,5 cm (5 3/8 pouces), à cône

Puissance de sortie maximale
 Modèle du nord d'American (0,8%) : 200 W
 Modèle européen (DIN) : 200 W
 Autres modèles (0,8%) : 200 W

Plage de fréquences
 26 Hz à 200 Hz

Fréquence de coupure haute fréquence
 50 Hz à 200 Hz

Sélecteur de phase
 NORMAL (phase normale),
 REVERSE (phase inversée)

Entrées

Prises d'entrée
 LINE IN : Prise d'entrée Cinch
 SPEAKER IN : Bornes d'entrée (prise ELP 6P)

Prises de sortie
 LINE OUT : Prise à broche de sortie
 SPEAKER OUT : Bornes de sortie

Généralités

Alimentation
 Modèle du nord d'American : 120 V AC, 60 Hz
 Modèle européen : CA 220 - 240 V, 50/60 Hz
 Autres modèles : 220 - 240 V, 50/60 Hz

onsommation
 Modèle du nord d'American : 50 W
 Autres modèles : 50 W
 1W (mode de veille)

Dimensions
 Approx. 165 × 325 × 425 mm
 (l/h/p) (6 1/2 × 12 7/8 × 16 3/4 pouces)

Poids
 10 kg (22 li. 1 on.)

Accessoires fournis
 Cordon de liaison audio
 (1 fiche Cinch – 1 fiche Cinch) (1)
 Cordons d'enceintes (1)

La conception et les spécifications peuvent être modifiées sans préavis.