

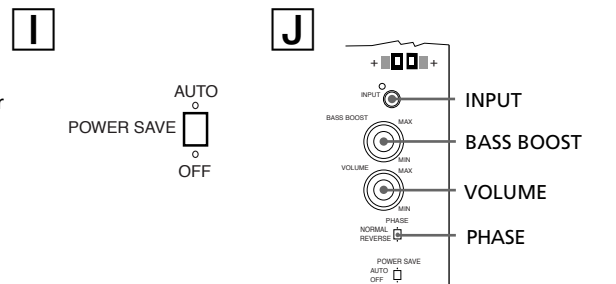

4-254-118-42(2)

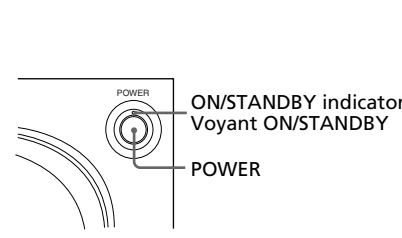
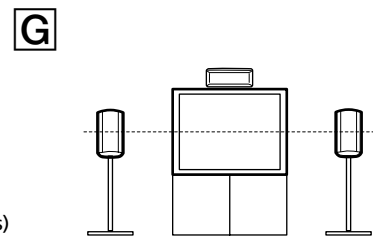
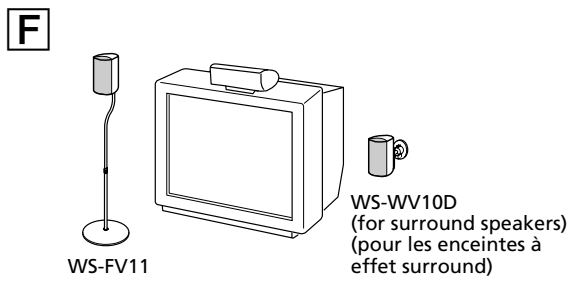
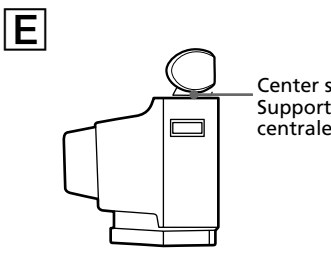
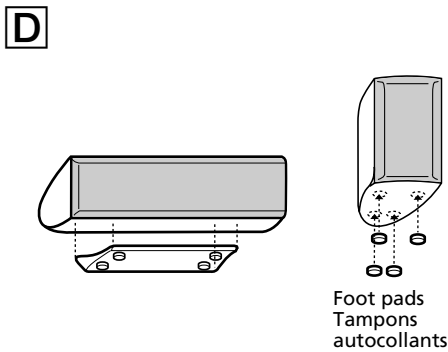
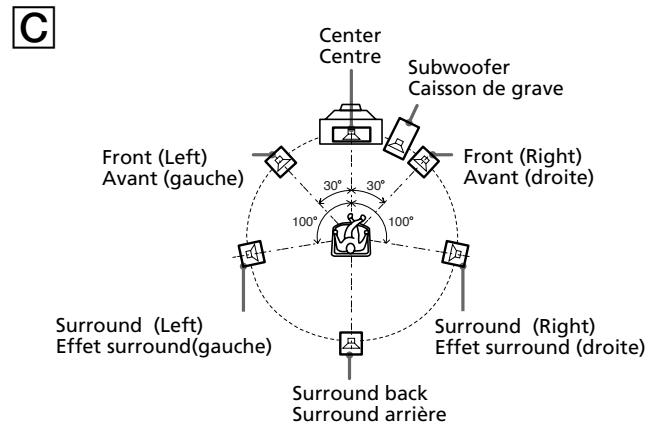
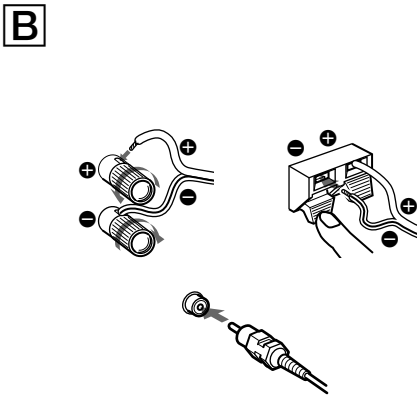
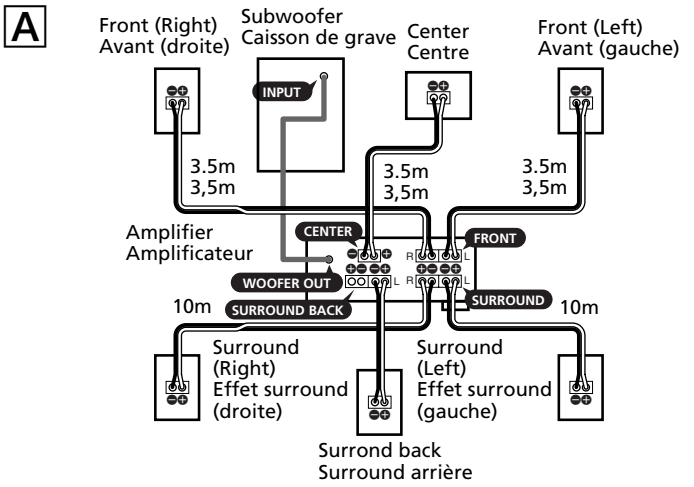

English

WARNING

To prevent fire or shock hazard, do not expose the unit to rain or moisture. To prevent fire, do not cover the ventilation of the apparatus with newspapers, table-cloths, curtains, etc. And don't place lighted candles on the apparatus. To prevent fire or shock hazard, do not place objects filled with liquids, such as vases, on the apparatus. To avoid electrical shock, do not open the cabinet. Refer servicing to qualified personnel only.

Do not install the appliance in a confined space, such as a bookcase or built-in cabinet.

CAUTION

You are cautioned that any changes or modification not expressly approved in this manual could void your authority to operate this equipment.

About this manual

The SA-VE566H is a 6.1 channel speaker system consisting of two front speakers, two surround speakers, one surround back speaker, one center speaker and one subwoofer. It supports Sony Digital Cinema Sound, Dolby® Pro Logic, and Dolby Digital etc., and is thus geared towards the enjoyment of movies.

* "Dolby" and the double-D symbol are trademarks of Dolby Laboratories.

Precautions

On safety

- Before operating the system, be sure that the operating voltage of the system is identical with that of your local power supply. The unit is not disconnected from the AC power source (mains) as long as it is connected to the wall outlet, even if the unit itself has been turned off. Unplug the system from the wall outlet if it is not to be used for an extended period of time. To disconnect the cord, pull the cord by grasping the plug. Never pull the cord itself. Should any liquid or solid object fall into the system, unplug the system's power cord and have the system checked by qualified personnel before operating it any further. AC power cord must be changed only at the qualified service shop.

On operation

- Do not drive the speaker system with a continuous wattage exceeding the maximum input power of the system. If the polarity of the speaker connections are not correct, the bass tones will be weak and the position of the various instruments obscure. Contact between bare speaker wires at the speaker terminals may result in a short-circuit. Before connecting, turn off the amplifier to avoid damaging the speaker system. The volume level should not be turned up to the point of distortion.

If you encounter color irregularity on a nearby TV screen

This speaker system is magnetically shielded to allow it to be installed near a TV set. However, color irregularities may still be observed on certain types of TV sets.

If color irregularity is observed...

- Turn off the TV set, then turn it on again after 15 to 30 minutes.

If color irregularity is observed again...

- Place the speakers further away from the TV set.

If howling occurs

Reposition the speakers or turn down the volume on the amplifier.

On placement

- Do not set the speakers in an inclined position. Do not place the speakers in locations that are: Extremely hot or cold; Dusty or dirty; Very humid; Subject to vibrations; Subject to direct sunlight. Use caution when placing the speaker on a specially treated (waxed, oiled, polished, etc.) floor, as staining or discoloration may result.

Clean the speaker

Clean the speaker cabinets with a soft cloth lightly moistened with a mild detergent solution or water. Do not use any type of abrasive pad, scouring powder or solvent such as alcohol or benzine.

If you have any questions or problems concerning your speaker system, please consult your nearest Sony dealer.

Hooking up the system

Connect the speaker system to the speaker output terminals of an amplifier. Make sure power to all components (included the subwoofer) is turned off before starting the hook-up.

Notes (B)

- Make sure the plus (+) and the minus (-) terminals on the speakers are matched to the corresponding plus (+) and minus (-) terminals on the amplifier. Be sure to tighten the screws of the speaker terminals securely as loose screws may become a source of noise. Make sure all connections are firm. Contact between bare speaker wires at the speaker terminals may cause a short-circuit. For details regarding the connections on the amplifier side, refer to the manual that was provided with your amplifier.

Tip

Black or black striped wires are minus (-) in polarity, and should be connected to the minus (-) speaker terminals.

Positioning the speakers

Location of each speaker (C)

Each speaker should face the listening position. Better surround effect will result if all speakers are set at the same distance from the listening position. Place the front speakers at a suitable distance to the left and right of the television. Place the subwoofer on either side of the television. Place the center speaker on the top-center of the TV set. The placement of surround speakers greatly depends on the configuration of the room. The surround speakers may be placed slightly behind the listening position. Place the surround back speaker behind the listening position.

Setting the speakers

To prevent speaker vibration or movement while listening, attach the supplied foot pads to the bottom four corners of the front speakers, surround speakers and surround back speaker. Use the supplied center speaker stand at the bottom of the center speaker (D).

Setting the center speaker (E)

Set the center speaker firmly on top of the TV set, making sure it is completely level.

Setting other speakers (F)

For greater flexibility in the positioning of the speakers, use the optional WS-FV11 or WS-WV10D speaker stand (available only in certain countries).

Tip

The height of the front speakers should be adjusted to about the center of the TV screen (G).

Setting the amplifier

When connecting to an amplifier with internal multi channel decoders (Dolby Digital, DTS**), you should use the setup menus for the amplifier to specify the parameters of your speaker system. Set the table below for the proper settings. For details on the setting procedure, refer to the manual that was provided with your amplifier.

Speaker setup

Table with 2 columns: For, Set to. Front speakers: SMALL. Center speaker: SMALL. Surround speakers: SMALL. Subwoofer: ON (or YES).

If you use the amplifier with adjustable crossover frequency, it is recommended to select 150 Hz (or close to this figure) as the crossover frequency for your front, center, and surround speakers.

** "DTS" and "DTS Digital Surround" are registered trademarks of Digital Theater Systems, Inc.

Listening to the sound (H)

First, turn down the volume on the amplifier. The volume should be set to minimum before you begin playing the program source.

- Turn on the amplifier and select the program source. 2. Press POWER on the subwoofer. The ON/STANDBY indicator on the subwoofer lights up green. 3. Play the program source.

Power turns on and off automatically — Auto power on/off function (I)

If the subwoofer is on (i.e. the ON/STANDBY indicator lights up green) and there is no signal input for a few minutes, the ON/STANDBY indicator changes to red and the subwoofer enters power saving mode. While in this mode, if a signal is input to the subwoofer, the subwoofer automatically turns on (auto power on/off function). To turn this feature off, slide the POWER SAVE switch on the rear panel to OFF.

Note

If you turn down the volume level of the amplifier too low, the auto power on/off function may activate, causing the subwoofer to enter power saving mode.

Adjusting the subwoofer (J)

- Rotate VOLUME to adjust the volume. Set the volume level to best suit your preference according to the program source. 2. Select the PHASE polarity. Use the PHASE selector to select the phase polarity. 3. Set BASS BOOST to MIN. Rotate BASS BOOST according to the output level that you prefer. Some material is recorded with strong emphasis on bass sounds, which may be excessive in some cases. If this happens, rotate BASS BOOST towards minimum.

Notes

- Some amplifier functions for enhancing the sound may cause distortion in the subwoofer. If such distortion occurs, turn off those functions. To enjoy high-quality sound, do not turn the subwoofer volume too high. If the sound distorts when you turn on the bass reinforcement from your amplifier (such as, DBFB, GROOVE, the graphic equalizer, etc), turn down the bass reinforcement and adjust the level. Do not turn the volume of the subwoofer to maximum. Doing so may weaken the bass sound. Moreover, extraneous noise may be heard. Selecting NORMAL or REVERSE with the PHASE selector reverses the polarity and may provide better bass reproduction in certain listening environments (depending on the type of front speakers, the position of the subwoofer and the adjustment of the BASS-BOOST). It may also change the expansion and lightness of sound, and effect the feeling of the sound field. Select the setting that provides the sound you prefer when listening in your normal listening position.

Troubleshooting

Should you encounter a problem with your speaker system, check the following list and take the indicated measures. If the problem persists, consult your nearest Sony dealer.

There is no sound from the speaker system.

- Make sure all the connections have been correctly made. Make sure the volume on the amplifier has been turned up properly. Make sure the program source selector on the amplifier is set to the proper source. Check if headphones are connected. If they are, disconnect them.

There is distortion in the subwoofer sound output.

- Check if any sound-enhancing functions have been activated on the amplifier. If they have, turn them off.

There is hum or noise in the speaker output.

- Make sure all the connections have been correctly made. Make sure none of the audio components are positioned too close to the TV set.

The sound has suddenly stopped.

- Make sure all the connections have been correctly made. Contact between bare speaker wires at the speaker terminals may cause a short-circuit.

Specifications

Table with 2 columns: Model, Specifications. Models include SA-VE566H, SS-MS566H, SS-CN566H, SA-WM5566. Specs include Speaker system, Speaker units, Enclosure type, Rated impedance, Power handling capacity, etc.

Français

AVERTISSEMENT

Pour éviter tout risque d'incendie ou d'électrocution, ne pas exposer cet appareil à la pluie ou à l'humidité. Pour prévenir tout risque d'incendie, ne couvrez pas les orifices d'aération de l'appareil avec des journaux, nappes, rideaux, etc., et ne placez pas de bougies allumées sur l'appareil. Pour prévenir tout risque d'incendie ou d'électrocution, ne posez aucun objet rempli de liquide, comme un vase, sur l'appareil. Pour prévenir tout risque d'électrocution, n'ouvrez jamais le coffret. Adressez-vous à un personnel qualifié uniquement pour toute intervention sur l'appareil.

* N'installez pas l'appareil dans un espace confiné comme dans une bibliothèque ou un meuble encastré.

A propos de ce manuel

Le SA-VE566H est un système acoustique à 6.1 voies comprenant deux enceintes avant, deux enceintes surround, une enceinte arrière surround, une enceinte centrale et un caisson de grave. Il prend en charge les systèmes Sony Digital Cinema Sound, Dolby® Pro Logic, et Dolby Digital etc. Il est par conséquent réservé au visionnage de films.

* « Dolby » et le symbole double D sont des marques de Dolby Laboratories.

Précautions

Sécurité

- Avant de mettre le système en service, assurez-vous que sa tension de fonctionnement est identique à celle de l'alimentation secteur locale. Le système n'est pas isolé de la source d'alimentation secteur tant qu'il reste branché sur la prise murale, même s'il est éteint. Débranchez le système s'il ne doit pas être utilisé pendant longtemps. Pour débrancher le cordon, tirez sur la fiche. Ne jamais tirer sur le cordon proprement dit. Si un liquide ou un solide pénètre dans le système, débranchez le cordon d'alimentation du système et faites vérifier le système par un professionnel avant de l'utiliser à nouveau. Le cordon d'alimentation secteur doit être remplacé seulement dans un centre de service compétent.

Fonctionnement

- Ne pas faire fonctionner le système acoustique continuellement à une puissance dépassant sa puissance d'entrée maximale. Si la polarité des liaisons d'enceintes n'est pas correcte, les graves seront faibles et la position des différents instruments de musique indistincte. Le contact des fils d'enceinte dénudés au niveau des bornes de l'enceinte peut provoquer un court-circuit. Avant de raccorder les enceintes, éteignez l'amplificateur pour éviter d'endommager le système acoustique. Le volume sonore ne doit pas être élevé au point que le son en soit déformé.

Si les couleurs sur l'écran de télévision sont anormales

Le système acoustique est isolé contre le magnétisme et peut être installé près d'un téléviseur. Cependant, avec certains téléviseurs, vous pourriez observer des anomalies de couleur.

Si les couleurs sont anormales...

- Mettez le téléviseur hors tension, puis remettez-le sous tension 15 à 30 minutes plus tard.

Si les couleurs restent anormales...

- Eloignez les enceintes du téléviseur.

Si un sifflement se produit

Repositionnez les enceintes ou réduisez le volume sur l'amplificateur.

Emplacement

- N'installez pas les enceintes dans une position inclinée. N'installez pas les enceintes dans les endroits suivants: Extrêmement chauds ou froids; Très humides; Sujets à des vibrations; Exposés à la lumière directe du soleil. Prenez les précautions nécessaires lors de l'installation du haut-parleur sur un plancher traité (cisé, huilé, verni, etc.) pour éviter l'apparition de taches ou la décoloration du sol.

Nettoyage

Nettoyez les coffrets d'enceintes avec un chiffon doux légèrement humidifié avec une solution détergente neutre de l'eau. Ne pas utiliser de tampons abrasifs, de poudre à récurer ni de solvants, comme l'alcool ou l'essence.

Pour toute question ou difficulté concernant votre système acoustique, veuillez consulter votre revendeur Sony.

Raccordement du système acoustique

Raccordez le système acoustique aux bornes d'enceintes de l'amplificateur (A). Avant de raccorder les cordons, assurez-vous que tous les appareils (caisson de grave compris) sont hors tension.

Remarques (B)

- Assurez-vous que les bornes plus (+) et moins (-) des enceintes correspondent aux bornes plus (+) et (-) de l'amplificateur. Veillez à bien serrer les vis des bornes d'enceintes, car des vis desserrées peuvent être une source de parasites. Veillez à insérer à fond les fils dans les bornes. Le contact des fils d'enceinte dénudés au niveau des bornes de l'enceinte peut provoquer un court-circuit. Pour les connexions côté amplificateur, reportez-vous au manuel fourni avec l'amplificateur.

Conseil

Les fils noirs ou rayés noirs ont une polarité négative (-) et doivent être reliés aux bornes moins (-) des enceintes.

Emplacement des enceintes

Position de chaque enceinte (C)

Chaque enceinte doit être dirigée vers la position d'écoute. L'effet surround sera bien meilleur si toutes les enceintes sont à égale distance de la position d'écoute. Installez les enceintes avant à une distance correcte à droite et à gauche du téléviseur. Installez le caisson de grave à droite ou à gauche du téléviseur. Installez l'enceinte centrale sur le téléviseur. L'emplacement des enceintes arrière dépend en grande partie de la grandeur de la pièce. Les enceintes surround peuvent être placées légèrement derrière la position d'écoute. Les enceintes arrière surround doivent être derrière la position d'écoute.

Installation des enceintes

Pour éviter les vibrations et déplacements d'enceintes pendant l'écoute, fixez les tampons fournis aux quatre coins des enceintes avant, des enceintes surround et de l'enceinte surround arrière. Le support d'enceinte centrale doit être placé sous l'enceinte centrale, au centre (D). Installation de l'enceinte centrale (E) Installez correctement l'enceinte centrale au-dessus du téléviseur en vous assurant qu'elle est parfaitement de niveau. Installation d'autres enceintes (F) Pour une plus grande flexibilité d'installation des enceintes, utilisez des supports pour enceintes en option WS-FV11 ou WS-WV10D (uniquement disponibles dans certains pays).

Conseil

Les enceintes doivent être placées environ à la hauteur du centre du téléviseur (G).

Réglage de l'amplificateur

Lors du raccordement à un amplificateur avec décodeurs multi-voies internes (Dolby Digital, DTS**, etc.), vous devez utiliser les menus de configuration de l'amplificateur pour spécifier les paramètres de votre système acoustique. Consultez le tableau suivant pour les réglages appropriés. Pour les détails sur les réglages proprement dits, reportez-vous au manuel fourni avec l'amplificateur.

Réglage des enceintes

Table with 2 columns: Pour, Réglez sur. Includes settings for Front speakers, Center speaker, Surround speakers, and Subwoofer.

Si vous utilisez l'amplificateur avec une fréquence de recouvrement ajustable, il est conseillé de sélectionner 150 Hz (ou une valeur proche) comme fréquence de recouvrement des enceintes avant, centrale et surround.

** « DTS » et « DTS Digital Surround » sont des marques commerciales déposées de Digital Theater Systems, Inc.

Ecoute du son (H)

Réduisez d'abord le volume sur l'amplificateur. Le volume doit être réduit au minimum avant l'écoute de la source.

- Allumez l'amplificateur et sélectionnez la source. 2. Appuyez sur la touche POWER du caisson de grave. Le témoin ON/STANDBY sur le caisson de grave s'allume en vert. 3. Reproduisez la source.

Le caisson de grave s'allume et s'éteint automatiquement — Marche et arrêt automatiques (I)

Si le caisson de grave est en service (c'est-à-dire le voyant ON/STANDBY est allumé en vert) mais qu'aucun signal n'est fourni pendant quelques minutes, le voyant ON/STANDBY deviendra rouge et le caisson de grave se mettra en mode d'économie d'énergie. Lorsqu'un signal est transmis au caisson de grave dans ce mode, le caisson s'allume automatiquement (fonction de marche/arrêt automatique). Pour mettre cette fonction hors service, réglez le commutateur POWER SAVE sur le panneau arrière sur OFF.

Remarque

Si vous réduisez trop le volume de l'amplificateur, la fonction de marche/arrêt automatique peut entrer en service et mettre le caisson en mode d'économie d'énergie.

Réglage du caisson de grave (J)

- Tournez la commande VOLUME pour ajuster le volume. Réglez le niveau du volume selon vos préférences en fonction de la source du programme. 2. Sélectionnez la polarité de la phase. Utilisez le sélecteur PHASE pour sélectionner la polarité de la phase. 3. Réglez BASS BOOST sur MIN. Tournez BASS BOOST de manière à obtenir l'accentuation souhaitée. Avec certains enregistrements, les sons graves sont fortement accentués, et dans ce cas, il est préférable de réduire l'accentuation en tournant le bouton BASS BOOST vers MIN.

Remarques

- Les fonctions d'amplification du son de certains amplificateurs peuvent causer des distorsions au niveau du caisson de grave. Si le cas se présente, désactivez ces fonctions. Vous obtiendrez un son de bien meilleure qualité si vous n'augmentez pas trop le volume du caisson de grave. Si le son présente de la distorsion lorsque vous accentuez les sons graves sur l'amplificateur (avec les réglages DBFB, GROOVE, l'égaliseur graphique, etc.) réduisez l'accentuation des graves et ajustez le niveau. N'augmentez pas le volume sur le caisson de grave. Les sons graves risquent d'être plus faibles et du bruit peut apparaître. Le sélecteur PHASE permet de régler la polarité sur REVERSE ou NORMAL et l'inversion de polarité et peut, dans certains cas, contribuer à améliorer les graves (selon le type d'enceintes avant utilisé, la position du caisson de grave et le réglage de BASS BOOST). L'effet sonore, spacieux ou au contraire réduit, et l'effet du champ sonore peuvent toutefois en être affectés. Sélectionnez le réglage le mieux adapté à votre position d'écoute.

Guide de dépannage

En cas de problème, veuillez vérifier les points de la liste suivante et prendre les mesures nécessaires. Si le problème persiste, consultez votre revendeur Sony.

Le système acoustique ne fournit aucun son.

- Assurez-vous que toutes les connexions ont été effectuées correctement. Assurez-vous que le volume de l'amplificateur est réglé correctement. Assurez-vous que le sélecteur de source de l'amplificateur est réglé sur la source correcte. Vérifiez si un casque n'est pas raccordé et le cas échéant, débranchez-le.

Distorsion sur la sortie du caisson de grave.

- Vérifiez si une fonction d'amplification du son n'a pas été activée sur l'amplificateur et, le cas échéant, désactivez-la.

Bourdonnement ou bruit sur la sortie d'enceintes

- Assurez-vous que toutes les connexions ont été effectuées correctement. Assurez-vous qu'aucun des appareils audio ne se trouve trop près du téléviseur.

Le son est coupé subitement.

- Assurez-vous que toutes les connexions ont été effectuées correctement. Le contact des fils d'enceinte dénudés au niveau des bornes de l'enceinte peut provoquer un court-circuit.

Spécifications

Table with 2 columns: System, Specifications. Includes details for SA-VE566H and SS-MS566H models.

SS-CN566H (enceinte centrale)

Table with 2 columns: System, Specifications. Includes details for SS-CN566H model.

SA-WM5566 (caisson de grave)

Table with 2 columns: System, Specifications. Includes details for SA-WM5566 model.

Accessoires fournis: Tampons autocollants (20), Support d'enceinte centrale (1), Cordon de liaison audio (1), Cordons d'enceintes, 10 m (3), Cordons d'enceintes, 3,5 m (3).

La conception et les spécifications sont sujettes à modifications sans préavis.

