



For details, refer to the Operating Instructions.
Pour plus de détails, reportez-vous au mode d'emploi.

Quick Setup Guide/Guide d'installation rapide

BDV-E490/E390/E385/E290/E190/T39

©2012 Sony Corporation Printed in Malaysia

1 Connect the speakers/Raccordez les enceintes

Connect the speaker cords to match the color of the SPEAKERS jacks of the unit.
Raccordez les câbles d'enceinte aux prises SPEAKERS de couleur correspondante sur l'appareil.

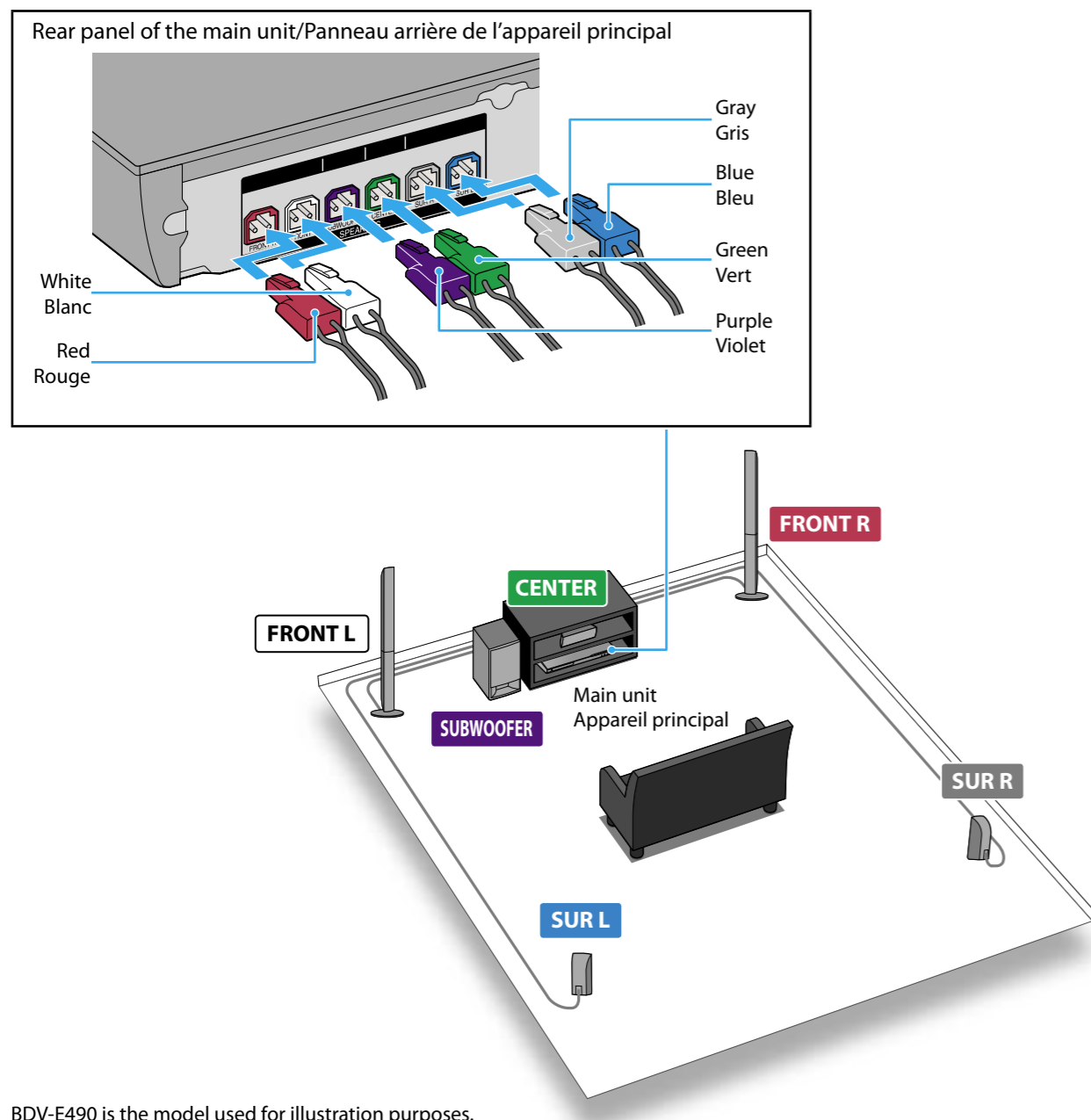

BDV-E490 is the model used for illustration purposes.
Le modèle BDV-E490 est utilisé à titre de référence dans les illustrations.

2 Connect your TV/Raccordez votre téléviseur

We recommend that you connect the system and TV with an HDMI cable*1. For other connections, refer to the Operating Instructions.
Nous vous recommandons de raccorder le système et le téléviseur à l'aide d'un câble HDMI*1. Pour les autres raccordements, reportez-vous au mode d'emploi.

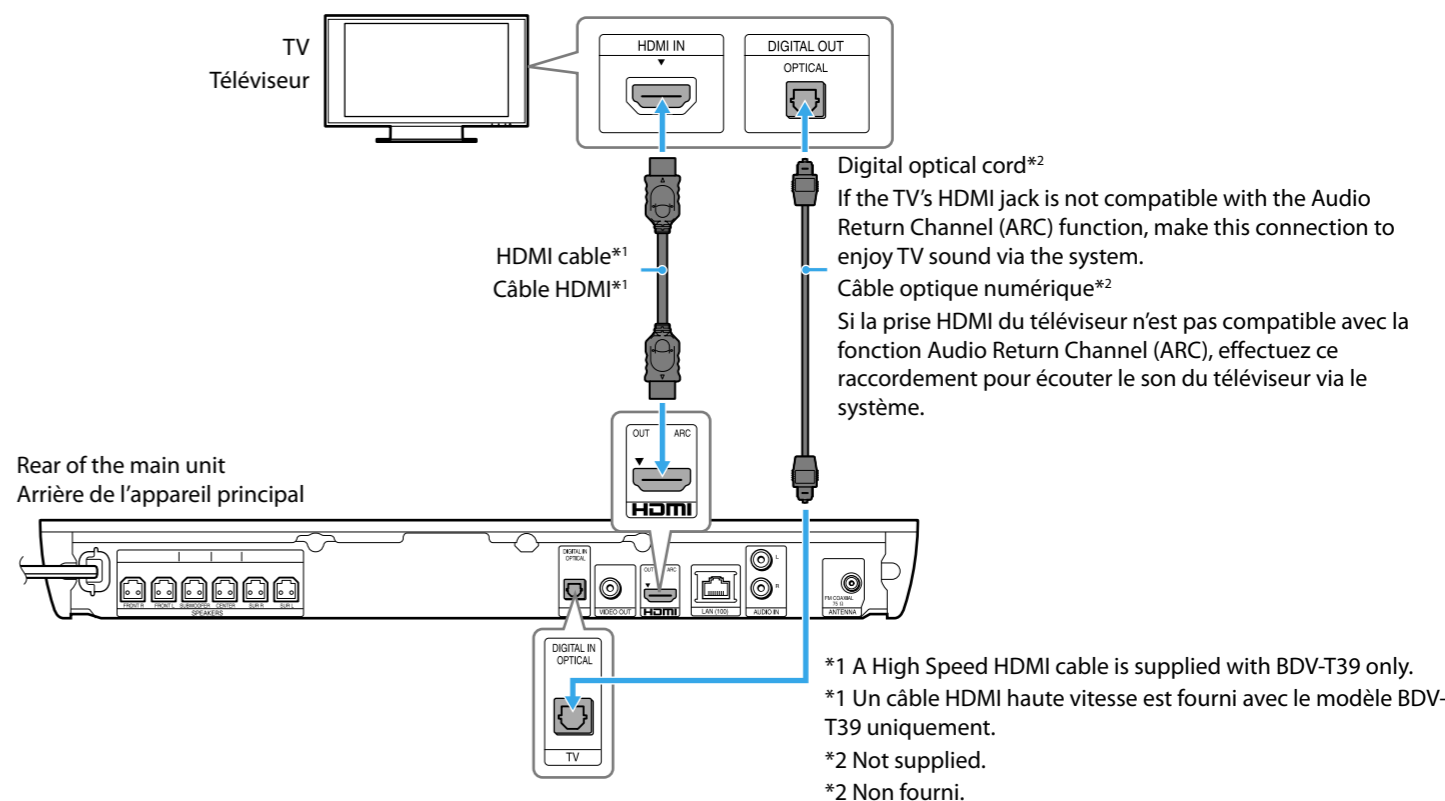

Note

- To enjoy TV sound, press FUNCTION repeatedly to select "TV."

Remarque

- Pour écouter le son du téléviseur, appuyez plusieurs fois sur FUNCTION afin de sélectionner « TV ».

3 Connect your set-top box/Raccordez votre boîtier décodeur

Make either **A** or **B** connection to enjoy set-top box sound via the system. If you do not use a set-top box, skip this Step.
 Effectuez le raccordement **A** ou **B** pour écouter le son du boîtier décodeur via le système. Si vous n'utilisez pas de boîtier décodeur, passez à l'étape suivante.

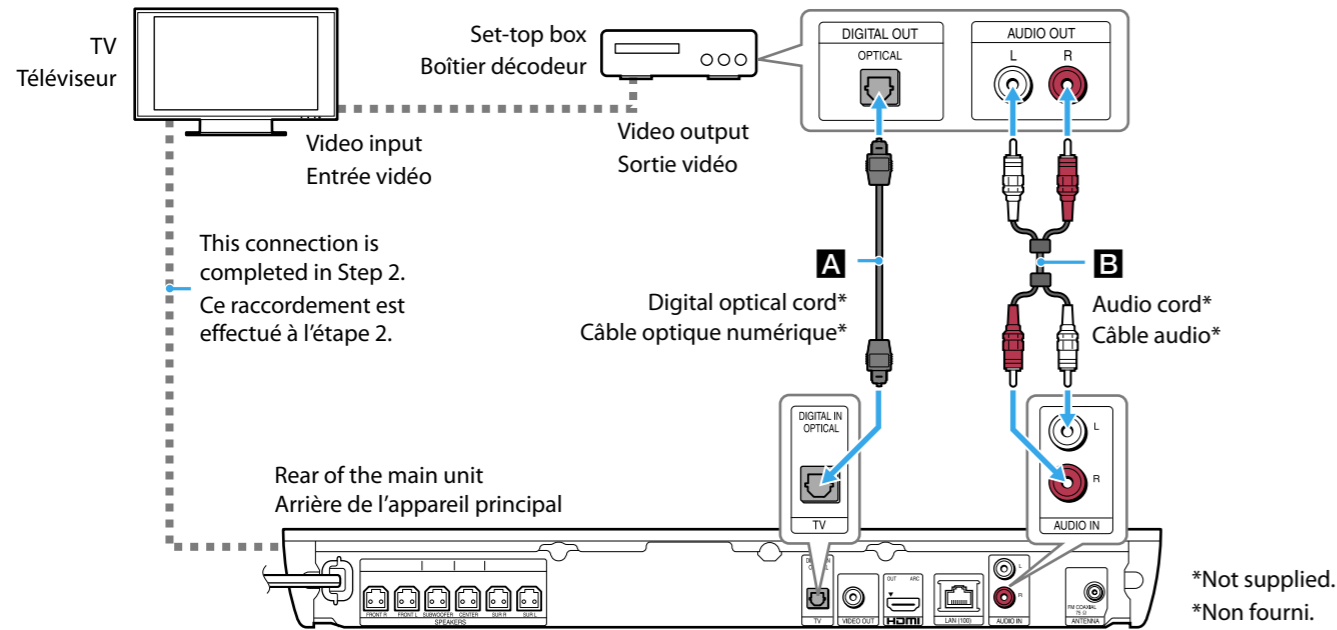

- Note**
- To enjoy set-top box sound, press FUNCTION repeatedly to select "TV" for a digital optical cord connection, or "AUDIO" for an audio cord connection.
 - To enable this connection, set [Control for HDMI] in [HDMI Settings] of [System Settings] to [Off]. For details, refer to "Using the Setup Display" in the supplied Operating Instructions.

- Remarque**
- Pour écouter le son du boîtier décodeur, appuyez plusieurs fois sur FUNCTION afin de sélectionner « TV » pour un raccordement à l'aide d'un câble optique numérique, ou « AUDIO » pour un raccordement à l'aide d'un câble audio.
 - Pour permettre ce raccordement, réglez [Contrôle pour HDMI] dans les [Réglages HDMI] des [Réglages système] à [Non]. Pour plus de détails, reportez-vous à la section « Utilisation de l'affichage de configuration » dans le mode d'emploi fourni.

4 Connect to the network/Établissez la connexion au réseau

Wi-Fi connection is available for BDV-E390/E385/T39. To use Wi-Fi, skip this Step.
 La connexion Wi-Fi est disponible pour les modèles BDV-E390/E385/T39. Pour utiliser la connexion Wi-Fi, passez à l'étape suivante.

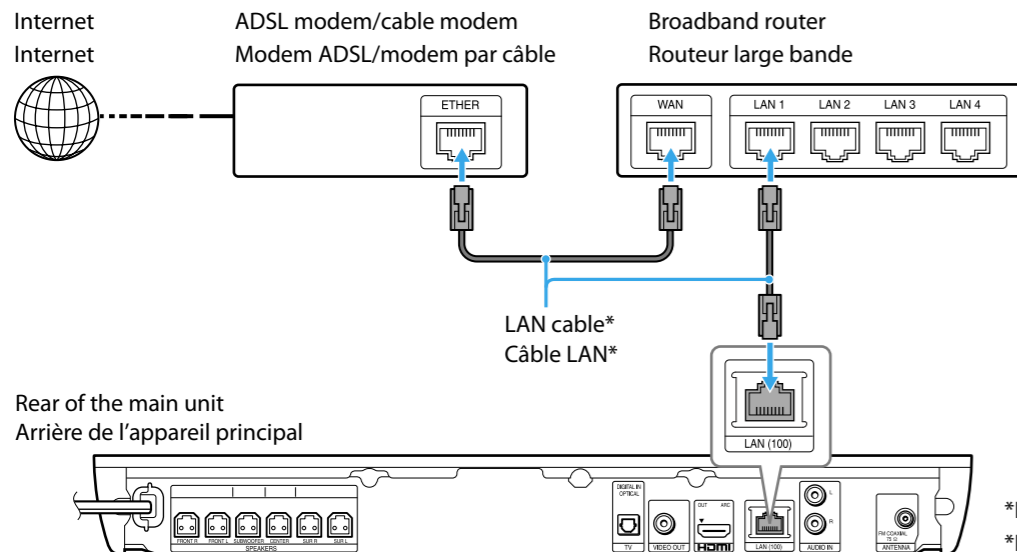

5 Perform Easy Setup/Exécutez Régl. facile

Do not insert a disc before performing the Easy Setup.
 N'insérez pas de disque avant d'exécuter l'opération Régl. facile.

1. Insert batteries into the remote.

Insérez les piles dans la télécommande.

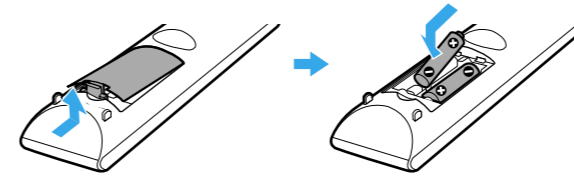

2. Connect the AC power cords of the main unit and your TV to the AC power outlet, and then turn on the power of the main unit and your TV.

Raccordez les cordons d'alimentation CA de l'appareil principal et de votre téléviseur à la prise d'alimentation CA, puis allumez l'appareil principal et votre téléviseur.

3. Switch the input selector on your TV so that system screens like the ones below appear on the TV screen.

Réglez le sélecteur d'entrée du téléviseur de façon à ce que les écrans du système comme ceux illustrés ci-dessous apparaissent sur l'écran du téléviseur.



For further details on network settings, or registration (main unit/service) for using the NETFLIX online service, visit the following website and check the FAQ:

Pour plus d'informations sur les réglages réseau ou l'enregistrement (appareil principal/service) pour l'utilisation du service NETFLIX en ligne, visitez le site Web suivant et consultez la section FAQ :

<http://www.sony.com/blurayhtsupport/>

4. Perform system settings by following the on-screen instructions in "Easy Initial Settings" using ←/↑/↓/→ and ⊕.

Configurez les réglages système en suivant les instructions à l'écran dans « Configuration initiale facile » à l'aide de ←/↑/↓/→ et ⊕.

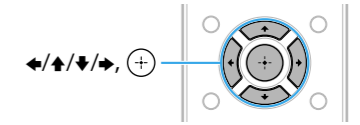

5. Perform network settings by following the on-screen instructions in "Easy Network Settings" using ←/↑/↓/→ and ⊕.

Configurez les réglages réseau en suivant les instructions à l'écran dans « Réglages réseau faciles » à l'aide de ←/↑/↓/→ et ⊕.

[Easy Network Settings are complete.] appears when "Easy Network Settings" is complete.

[Les réglages réseau faciles sont terminés.] apparaît lorsque l'opération « Réglages réseau faciles » est terminée.

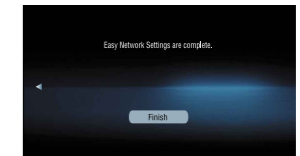

Basic setup is complete. Refer to the supplied Operating Instructions for details on how to enjoy disc playback and many other features.

La configuration de base est terminée. Reportez-vous au mode d'emploi fourni pour obtenir plus de détails sur la lecture des disques et bien d'autres fonctions.