



GB
FR



Welcome to your new Sony IC recorder!

This is the Quick Start Guide, which provides you with instructions on the basic operations of the IC recorder. Please read it carefully. We hope you enjoy using your new Sony IC recorder.

Check the supplied items.

- IC Recorder (1)
- USB connecting cable (1)
- LR03 (size AAA) alkaline batteries (2)
- Application Software, Dragon NaturallySpeaking (DVD-ROM) (1)*
- Quick Start Guide (1)
- Application Software, Sound Organizer (Installer file stored in the built-in memory so that you can install it to your computer.)
- Help Guide (HTML file stored in the built-in memory so it can easily be copied to your computer.)
- * supplied with some models in some regions.

Optional accessories

- Electret condenser microphone ECM-CS10, ECM-DS70P, ECM-DS30P, ECM-CS3, ECM-TL3
- Rechargeable battery NH-AAA-B2EN, NH-AAA-B2KN
- USB AC adaptor AC-UD20
- Compact charger & 2-pc AAA Multi-Use Premium batteries BCG-34HS2KAN, BCG-34HW2KAN

Note
Depending on the country or region, some of the models or optional accessories are not available.

Parts and controls

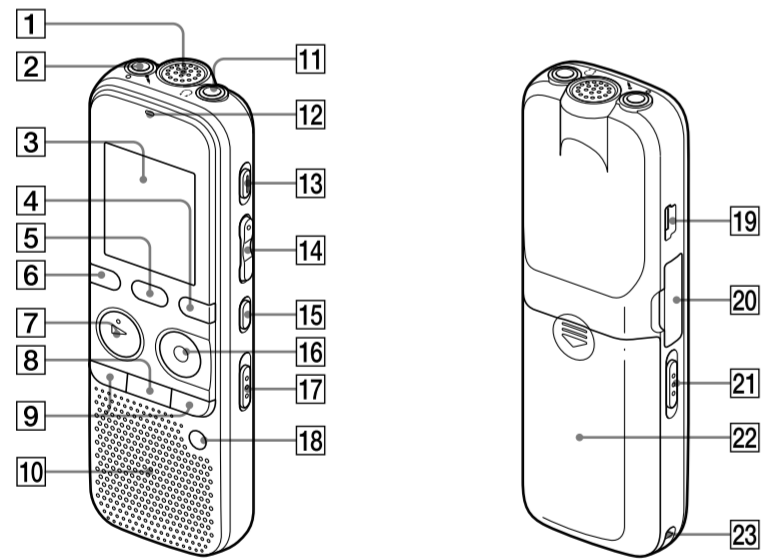

- 1 Built-in microphone
- 2 (microphone) jack*
- 3 Display window
- 4 DISP/MENU button
- 5 SCENE button
- 6 (folder) button
- 7 ► PLAY/STOP•ENTER* button
- 8 ■ (stop) button
- 9 -◀▶ (review/fast backward), ▶▶+ (cue/fast forward) buttons
- 10 Speaker
- 11 (headphones) jack
- 12 Operation indicator
- 13 ERASE button
- 14 VOL +/- (volume +/-) button*
- 15 A-B (repeat A-B) button
- 16 ●REC/PAUSE (record/pause) button
- 17 NOISE CUT switch
- 18 T-MARK (track mark) button
- 19 (USB) connector
- 20 M2™/microSD memory card slot
- 21 HOLD•POWER ON/OFF switch
- 22 Battery compartment
- 23 Strap hole (A strap is not supplied.)

* These buttons and the jack have a tactile dot. Use it as a reference point for operations, or to identify each terminal.

Let's try out your new IC recorder

1. Power on.

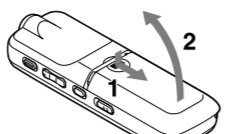

- Slide and lift the battery compartment lid, then insert batteries with the correct polarity.
- Turn the power on.
Slide and hold the HOLD•POWER ON/OFF switch in the direction of "POWER ON/OFF" for more than 1 second.

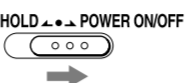

To turn the power off, slide and hold the HOLD•POWER ON/OFF switch in the direction of "POWER ON/OFF" until "Power Off" is displayed.

To prevent unintentional operations (HOLD)



To release the IC recorder from the HOLD status, slide the HOLD•POWER ON/OFF switch towards the center.

2. Set the date and time.

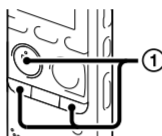

When you insert a battery for the first time, or after the IC recorder has been without a battery for more than 1 minute, "Set Date&Time" appears, and then the clock setting window appears.

- Press -◀▶ or ▶▶+ to set the year (the last two digits of the year), and then press ► PLAY/STOP•ENTER. Repeat this procedure to set month, day, hour, and minute in sequence.
When you set the minute and press ► PLAY/STOP•ENTER, the clock reflects the setting.

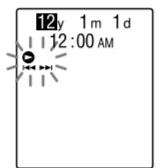

3. Select the menu language.

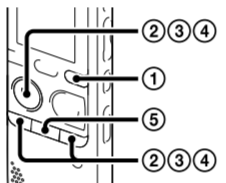

- Press DISP/MENU.
- Press -◀▶ or ▶▶+ to select "Detail Menu", and then press ► PLAY/STOP•ENTER.
- Press -◀▶ or ▶▶+ to select "Language," and then press ► PLAY/STOP•ENTER.
- Press -◀▶ or ▶▶+ to select the language that you want to use in the display window, and then press ► PLAY/STOP•ENTER.
You can select the following languages:
English*, Español (Spanish), Français (French)
* Default setting
- Press ■ (stop) to return to the stop mode display.

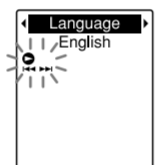

4. Record.

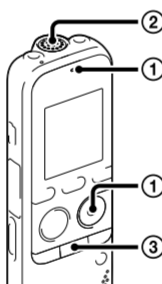

Before you start using the IC recorder, make sure that you slide the HOLD•POWER ON/OFF switch towards the center to release the HOLD status.

- Press ●REC/PAUSE.
Recording starts and the operation indicator (1-A) flashes in orange, and then lights in red.
You can pause recording by pressing ●REC/PAUSE. Press ●REC/PAUSE again to restart recording.
- Place the IC recorder so that the built-in microphone face the direction of the source to be recorded.
- Press ■ (stop) to stop recording.
The "Accessing..." animation appears and the recording stops.

5. Listen.

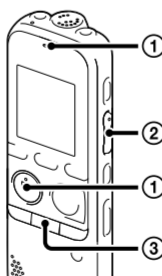

- Press ► PLAY/STOP•ENTER.
Playback starts and the operation indicator (1-A) lights in green.
- Adjust the volume by pressing VOL +/-.
- Press ■ (stop) to stop playback.

6. Erase.

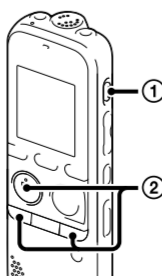

- Once a file is erased, you cannot restore it.
- Press ERASE.
"Erase?" is displayed and the file to be erased is played back for confirmation.
 - Select "YES" using -◀▶ or ▶▶+, and then press ► PLAY/STOP•ENTER.
The "Erasing..." animation appears and the selected file is erased.

Utilizing Your Computer

Installing the help guide on your computer

By installing the help guide on your computer from the built-in memory of the IC recorder, you can search for detailed operations and possible solutions when a problem occurs.

- Connect the (USB) connector of the IC recorder with the USB port of your running computer with the supplied USB connecting cable inserted into the connectors securely until each plug stops to the end.
- In Windows: Click [Computer] (or [My Computer]), then double-click [IC RECORDER] → [FOR WINDOWS].
In Mac: Double-click [IC RECORDER] on the desktop.
- Install the help guide.
In Windows: Double-click [Help_Guide_Installer] (or [Help_Guide_Installer.exe]).
In Mac: Double-click [Help_Guide_Installer_for_mac.app] (v10.5.8 or higher)
Follow the instructions that appear on the screen to proceed with installation.
- After the installation completes, double-click the [icdp33_uc_HelpGuide] icon in the desktop for Windows (or in Finder for Mac).
The help guide is displayed.
You can also view the help guide on the following Sony IC Recorder customer support home page:
<http://rd1.sony.net/help/icd/p33/uc/>

Copying files from the IC recorder to your computer

You can copy the files and folders from the IC recorder to your computer to store them.

- Connect the IC recorder to your computer.
- Copy files or folders you want to transfer to your computer.
Drag and drop the files or folders you want to copy from "IC RECORDER" or "MEMORY CARD" to the local disk on your computer.

To copy a file or folder (Drag and drop)

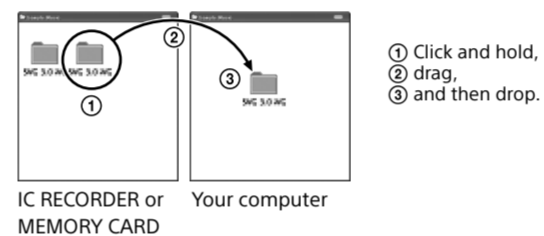

- Disconnect the IC recorder from your computer.

Installing Sound Organizer

Install Sound Organizer on your computer.

Note
Sound Organizer is compatible with the Windows PC only. It is not compatible with Mac.

When installing Sound Organizer, log in to an account with administrator privileges.

- Connect the (USB) connector of the IC recorder with the USB port of your running computer with the supplied USB connecting cable inserted into the connectors securely until each plug stops to the end.

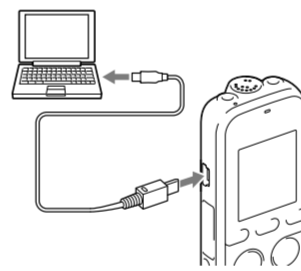

- Make sure the IC recorder has been recognized properly.
While the IC recorder is connected to the computer, "Connecting" is displayed in the display window of the IC recorder.
- Go to the [Start] menu, click [Computer] (or [My Computer]), and then double-click [IC RECORDER] → [FOR WINDOWS].
- Double-click [SoundOrganizerInstaller_V140] (or [SoundOrganizerInstaller_V140.exe]).
Follow the instructions that appear on the screen.
- Make sure that you accept the terms of the license agreement, select [I accept the terms in the license agreement], and then click [Next].
- When the [Setup Type] window appears, select [Standard] or [Custom], and then click [Next].
Follow the instructions on the screen and set the installation settings when you select [Custom].
- When the [Ready to Install the Program] window appears, click [Install].
The installation starts.
- When the [Sound Organizer has been installed successfully.] window appears, check [Launch Sound Organizer Now], and then click [Finish].

Note
You may need to restart your computer after installing Sound Organizer.

Note
If you format the built-in memory, all data stored there will be erased. (The Help Guide and the Sound Organizer software will also be erased.)

Additional features

Details of these additional features for recording, playback, and editing are included in the help guide.

- Scene Selection
- Noise Cut
- T-MARK (Track mark)
- DPC (Digital Pitch Control)
- A-B Repeat
- VOR (Voice Operated Recording)
- Alarm
- Easy Search
- Divide
- Sound Organizer editing software

Precautions

On power
Operate the IC recorder on 3.0 V or 2.4 V.
Use two LR03 (size AAA) alkaline batteries or NH-AAA rechargeable batteries.

On safety
Do not operate the IC recorder while driving, cycling or operating any motorized vehicle.

On handling
Do not leave the IC recorder in a location near heat sources, or in a place subject to direct sunlight, excessive dust or mechanical shock.

Should any solid object or liquid fall into the IC recorder, remove the battery and have the IC recorder checked by qualified personnel before operating it any further.

If you have any questions or problems concerning your IC recorder, please consult your nearest Sony dealer.

WARNING

Do not expose the batteries (battery pack or batteries installed) to excessive heat such as sunshine, fire or the like for a long time.

CAUTION
Risk of explosion if battery is replaced by an incorrect type. Dispose of used batteries according to the instructions.

Capacity (User available capacity*)**
4 GB (approx. 3.60 GB = 3,865,470,566 Byte)

*1 A small amount of the built-in memory is used for file management and therefore not available for user storage.
*2 When the built-in memory is formatted with the IC recorder.

For the customer in Canada
This class B digital apparatus complies with Canadian ICES-003.



Bienvenue dans votre nouvel enregistreur IC Sony !

Ce document est le Guide de démarrage rapide qui vous fournit des instructions sur les opérations de base de l'enregistreur IC.

Lisez-le attentivement. Nous espérons que vous apprécierez votre enregistreur IC Sony.

Vérifiez les éléments fournis.

- Enregistreur IC (1)
- Câble de raccordement (1)
- Piles alcalines LR03 (AAA) (2)
- Logiciel d'application, Dragon NaturallySpeaking (DVD-ROM) (1)*
- Guide de démarrage rapide (1)
- Logiciel d'application, Sound Organizer (le fichier d'installation est stocké dans la mémoire intégrée afin que vous puissiez l'installer sur votre ordinateur.)
- Manuel d'aide (Fichier HTML stocké dans la mémoire intégrée à de pouvoir le copier facilement sur votre ordinateur.)
- * Fourni avec certains modèles dans certaines régions.

Accessoires

- Microphone condensateur à électret ECM-CS10, ECM-DS70P, ECM-DS30P, ECM-CS3, ECM-TL3
- Pile rechargeable NH-AAA-B2EN, NH-AAA-B2KAN, Adaptateur secteur USB AC-UD20
- Chargeur compact & 2 piles AAA Premium multi-usage BCG-34HS2KAN, BCG-34HW2KAN

Remarque

Selon les pays ou les régions, certains des modèles ou des accessoires optionnels ne sont pas disponibles.

Composants et des commandes

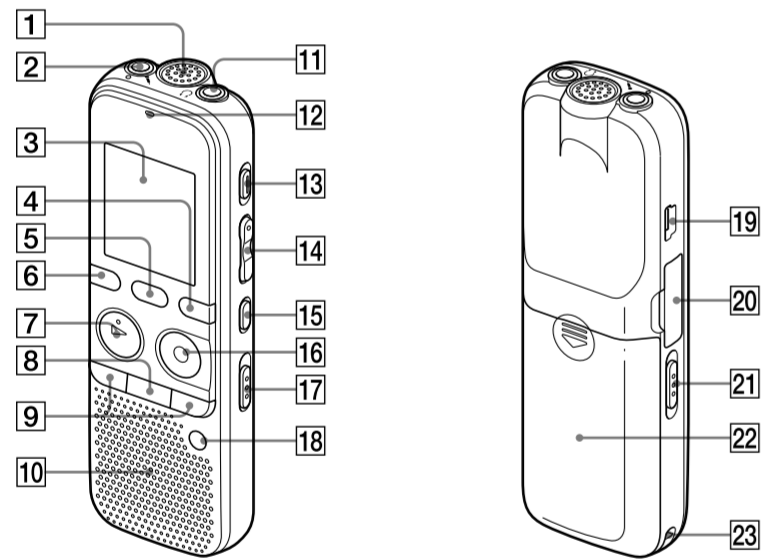

- 1 Microphone intégré
- 2 Prise (microphone)*
- 3 Fenêtre d'affichage
- 4 Touche DISP/MENU
- 5 Touche SCENE
- 6 Touche (dossier)
- 7 Touche ► PLAY/STOP•ENTER*
- 8 Touche ■ (arrêt)
- 9 Touches ◀◀ (retour/retour rapide), ▶▶ (avance/avance rapide)
- 10 Haut-parleur
- 11 Prise (casque)
- 12 Indicateur de fonctionnement
- 13 Touche ERASE
- 14 Touche VOL -/+ (volume -/+)*
- 15 Touche ◀ A-B (répéter A-B)
- 16 Touche ● REC/PAUSE (enregistrement/pause)
- 17 Commutateur NOISE CUT
- 18 Touche T-MARK (repère de piste)
- 19 Connecteur (USB)
- 20 Fente pour carte mémoire M2™/microSD
- 21 Commutateur HOLD•POWER ON/OFF
- 22 Compartiment de la pile
- 23 Orifice de dragonne (dragonne non fournie)

* Ces touches et la prise possèdent un point tactile. Utilisez-le comme référence pour les opérations, ou pour identifier chaque terminal.

Essayez votre nouvel enregistreur IC

1. Mettez sous tension.

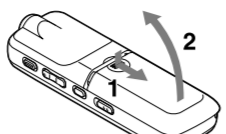

1 Faites glisser et soulevez le couvercle du compartiment des piles, puis insérez les piles en respectant la polarité.

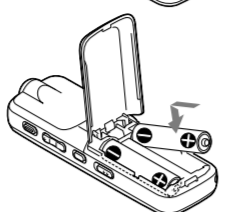

2 Mettez l'appareil sous tension. Faites glisser et maintenez enfoncé le commutateur HOLD•POWER ON/OFF vers « POWER ON/OFF » pendant au moins 1 seconde.



Pour mettre l'appareil hors tension, faites glisser et maintenez enfoncé le commutateur HOLD•POWER ON/OFF vers « POWER ON/OFF » jusqu'à ce que « Power Off » s'affiche.

Pour prévenir les opérations involontaires (HOLD)

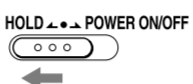

☞ Pour désactiver la fonction HOLD de l'enregistreur IC, faites glisser le commutateur HOLD•POWER ON/OFF vers le centre.

2. Réglez la date et l'heure.

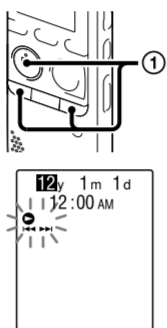

Lorsque vous insérez les piles pour la première fois ou après que l'enregistreur IC est resté sans piles pendant plus d'1 minute, « Set Date&Time » apparaît, puis la fenêtre de réglage de l'horloge s'affiche.

1 Appuyez sur ◀◀ ou ▶▶ pour régler l'année (les deux derniers chiffres de l'année), puis appuyez sur ► PLAY/STOP•ENTER. Répétez cette opération pour régler dans l'ordre le mois, le jour, l'heure et les minutes. Lorsque vous réglez les minutes et appuyez sur ► PLAY/STOP•ENTER, l'horloge affiche le réglage.

3. Sélectionnez la langue des menus.

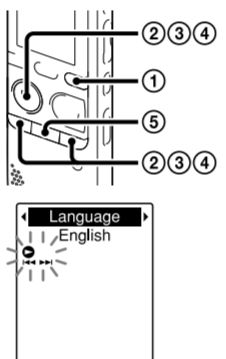

1 Appuyez sur DISP/MENU.

2 Appuyez sur ◀◀ ou ▶▶ pour sélectionner « Detail Menu », puis appuyez sur ► PLAY/STOP•ENTER.

3 Appuyez sur ◀◀ ou ▶▶ pour sélectionner « Language », puis appuyez sur ► PLAY/STOP•ENTER.

4 Appuyez sur ◀◀ ou ▶▶ pour sélectionner la langue que vous souhaitez utiliser dans la fenêtre d'affichage, puis appuyez sur ► PLAY/STOP•ENTER. Vous pouvez sélectionner les langues suivantes : English*, Español (espagnol), Français (français) * Réglage par défaut

5 Appuyez sur ■ (arrêt) pour revenir à l'affichage en mode d'arrêt.

4. Enregistrez.

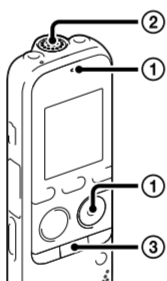

☞ Avant de commencer à utiliser l'enregistreur IC, assurez-vous de faire glisser le commutateur HOLD•POWER ON/OFF vers le centre pour désactiver la fonction HOLD.

1 Appuyez sur ● REC/PAUSE. L'enregistrement démarre et l'indicateur de fonctionnement (1-A) clignote en orange, puis s'allume en rouge.

☞ Vous pouvez mettre l'enregistrement en pause en appuyant sur ● REC/PAUSE. Appuyez à nouveau sur ● REC/PAUSE pour redémarrer l'enregistrement.

2 Tournez l'enregistreur IC de sorte que le microphone intégré soit orienté vers la source à enregistrer.

3 Appuyez sur ■ (arrêt) pour arrêter l'enregistrement. L'animation « Accessing... » s'affiche et l'enregistrement s'arrête.

5. Écoutez.

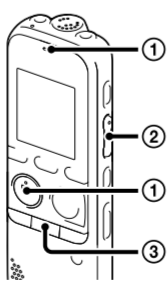

1 Appuyez sur ► PLAY/STOP•ENTER. La lecture démarre et l'indicateur de fonctionnement (1-A) s'allume en vert.

2 Réglez le volume en appuyant sur VOL -/+.

3 Appuyez sur ■ (arrêt) pour arrêter la lecture.

6. Effacez.

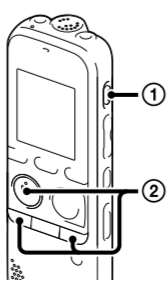

☞ Une fois qu'un fichier a été effacé, il est impossible de le restaurer.

1 Appuyez sur ERASE. « Erase? » s'affiche et le fichier à effacer est lu pour confirmation.

2 Sélectionnez « YES » à l'aide de ◀◀ ou ▶▶, puis appuyez sur ► PLAY/STOP•ENTER. L'animation « Erasing... » s'affiche et le fichier sélectionné est effacé.

Utilisation de l'ordinateur

Installation du Manuel d'aide sur l'ordinateur

En installant le Manuel d'aide sur l'ordinateur à partir de la mémoire intégrée de l'enregistreur IC, vous pouvez trouver des informations détaillées et d'éventuelles solutions en cas de problème.

1 Raccordez le connecteur (USB) de l'enregistreur IC au port USB de votre ordinateur en marche à l'aide du câble de raccordement USB fourni bien inséré dans les connecteurs jusqu'à ce que chaque fiche soit enfoncée au maximum.

2 Sous Windows : Cliquez sur [Ordinateur] (ou [Poste de travail]), puis double-cliquez sur [IC RECORDER] → [FOR WINDOWS].
Sous Mac : Double-cliquez sur [IC RECORDER] sur le bureau.

3 Installez le Manuel d'aide.
Sous Windows : Double-cliquez sur [Help_Guide_Installer] (ou [Help_Guide_Installer.exe]).
Sous Mac : Double-cliquez sur [Help_Guide_Installer_for_mac.app] (v10.5.8 ou une version ultérieure)
Suivez les instructions qui s'affichent à l'écran pour passer à l'installation.

4 Une fois l'installation terminée, double-cliquez sur l'icône [icdp33_uc_HelpGuide] sur le bureau pour Windows (ou dans le Finder pour Mac). Le Manuel d'aide s'affiche.

Vous pouvez également consulter le Manuel d'aide sur les pages d'accueil suivantes d'assistance à la clientèle de l'enregistreur IC Sony :
<http://rd1.sony.net/help/icd/p33/uc/>

Copie de fichiers depuis l'enregistreur IC vers votre ordinateur

Vous pouvez copier des fichiers ou des dossiers depuis l'enregistreur IC vers votre ordinateur pour les stocker.

1 Raccordez l'enregistreur IC à votre ordinateur.

2 Copiez les fichiers ou les dossiers que vous souhaitez transférer sur votre ordinateur. Glissez et déposez les fichiers ou dossiers que vous voulez copier depuis « IC RECORDER » ou « MEMORY CARD » vers le disque local de votre ordinateur.

Pour copier un fichier ou un dossier (glisser et déposer)

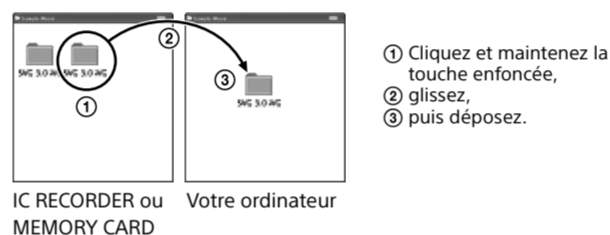

- 1 Cliquez et maintenez la touche enfoncée,
- 2 glissez,
- 3 puis déposez.

3 Déconnectez l'enregistreur IC de votre ordinateur.

Installation de Sound Organizer

Installez Sound Organizer sur votre ordinateur.

Remarque

Sound Organizer n'est compatible qu'avec les ordinateurs Windows. Il n'est pas compatible avec les Mac.

☞ Lors de l'installation de Sound Organizer, connectez-vous avec un compte ayant des droits d'administrateur.

1 Raccordez le connecteur (USB) de l'enregistreur IC au port USB de votre ordinateur en marche à l'aide du câble de raccordement USB fourni bien inséré dans les connecteurs jusqu'à ce que chaque fiche soit enfoncée au maximum.

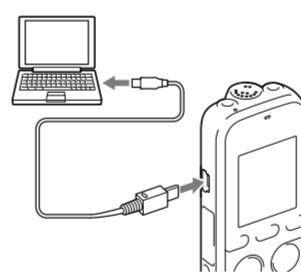

2 Assurez-vous que l'enregistreur IC a bien été reconnu. Lorsque l'enregistreur IC est connecté à l'ordinateur, « Connecting » s'affiche dans la fenêtre d'affichage de l'enregistreur IC.

3 Accédez au menu [Démarrer], cliquez sur [Ordinateur] (ou [Poste de travail]), puis double-cliquez sur [IC RECORDER] → [FOR WINDOWS].

4 Double-cliquez sur [SoundOrganizerInstaller_V140] (ou [SoundOrganizerInstaller_V140.exe]). Suivez les instructions qui s'affichent à l'écran.

5 Veillez à accepter les conditions de l'accord de licence, sélectionnez [I accept the terms in the license agreement], et cliquez sur [Next].

6 Lorsque la fenêtre [Setup Type] s'affiche, sélectionnez [Standard] ou [Custom], puis cliquez sur [Next]. Suivez les instructions à l'écran et réglez les paramètres d'installation lorsque vous sélectionnez [Custom].

7 Lorsque la fenêtre [Ready to Install the Program] s'affiche, cliquez sur [Install]. L'installation démarre.

8 Lorsque la fenêtre [Sound Organizer has been installed successfully.] s'affiche, cochez [Launch Sound Organizer Now], puis cliquez sur [Finish].

Remarque

Si vous formatez la mémoire intégrée, toutes les données qui y sont stockées sont effacées. (Le Manuel d'aide et le logiciel Sound Organizer seront également effacés.)

Fonctionnalités supplémentaires

Les détails des fonctionnalités pour l'enregistrement, la lecture et l'édition sont inclus dans le Manuel d'aide.

- Sélection de la scène
- Réduction des bruits parasites
- T-MARK (repère de piste)
- DPC (Digital Pitch Control)
- A-B Repeat

- VOR (Voice Operated Recording)
- Alarme
- Easy Search
- Diviser
- Logiciel d'édition Sound Organizer

Précautions

Alimentation

Utilisez l'appareil sous une tension de 3,0 V ou 2,4 V. Utilisez deux piles alcalines LR03 (AAA) ou des piles rechargeables NH-AAA.

Sécurité

Ne faites pas fonctionner l'enregistreur en conduisant une voiture, une bicyclette ou tout autre véhicule motorisé.

Manipulation

• Ne laissez pas l'enregistreur à proximité d'une source de chaleur ou dans un endroit exposé au rayonnement direct du soleil, à une poussière excessive ou à des chocs mécaniques.

• Si des solides ou des liquides venaient à pénétrer à l'intérieur de l'enregistreur IC, retirez la pile et faites-le vérifier par un technicien qualifié avant de le remettre en service.

Si vous avez des questions ou des problèmes concernant votre enregistreur IC, consultez votre revendeur Sony.

AVERTISSEMENT

Ne pas exposer les piles (pack de piles ou piles installées) à de fortes chaleurs (rayons du soleil, feu, etc.) pendant une période prolongée.

ATTENTION

Risque d'explosion en cas de remplacement de la pile par un type incorrect. Mettez les piles usagées au rebut conformément aux instructions.

Capacité (capacité disponible pour l'utilisateur***)

4 Go (environ 3,60 Go = 3 865 470 566 octets)

*1 Une petite quantité de la mémoire interne est utilisée pour la gestion des fichiers et n'est donc pas disponible pour le stockage.

*2 Lorsque la mémoire interne est formatée à l'aide de l'enregistreur IC.

Pour les utilisateurs en Canada

Cet appareil numérique de la classe B est conforme à la norme NMB-003 du Canada.