

# SONY®

## Home Audio System Système audio de salon

Operating Instructions GB

Mode d'emploi FR

Manual de instrucciones ES

<http://www.sony.net/>



Bluetooth®



\* 4 5 8 2 4 9 3 1 1 \* (7)

©2015 Sony Corporation  
Printed in China/Imprimé en Chine

4-582-493-11(7)

MHC-V11

## WARNING

**To reduce the risk of fire or electric shock, do not expose this apparatus to rain or moisture.**

To reduce the risk of fire, do not cover the ventilation opening of the appliance with newspapers, tablecloths, curtains, etc. Do not expose the appliance to naked flame sources (for example, lighted candles).

To reduce the risk of fire or electric shock, do not expose this appliance to dripping or splashing, and do not place objects filled with liquids, such as vases, on the appliance.

As the main plug is used to disconnect the unit from the mains, connect the unit to an easily accessible AC outlet. Should you notice an abnormality in the unit, disconnect the main plug from the AC outlet immediately.

Do not install the appliance in a confined space, such as a bookcase or built-in cabinet.

Do not expose batteries or appliances with battery-installed to excessive heat, such as sunshine and fire.

The unit is not disconnected from the mains as long as it is connected to the AC outlet, even if the unit itself has been turned off.

Indoor use only.

## CAUTION

The use of optical instruments with this product will increase eye hazard.

## Notice for the customers in the USA

### Owner's Record

The model and serial numbers are located on the rear of the unit. Record these numbers in the space provided below. Refer to them whenever you call upon your Sony dealer regarding this product.

Model No. \_\_\_\_\_

Serial No. \_\_\_\_\_

## Important Safety Instructions

- 1) Read these instructions.
- 2) Keep these instructions.
- 3) Heed all warnings.
- 4) Follow all instructions.
- 5) Do not use this apparatus near water.
- 6) Clean only with dry cloth.
- 7) Do not block any ventilation openings. Install in accordance with the manufacturer's instructions.
- 8) Do not install near any heat sources such as radiators, heat registers, stoves, or other apparatus (including amplifiers) that produce heat.
- 9) Do not defeat the safety purpose of the polarized or grounding-type plug. A polarized plug has two blades with one wider than the other. A grounding type plug has two blades and a third grounding prong. The wide blade or the third prong are provided for your safety. If the provided plug does not fit into your outlet, consult an electrician for replacement of the obsolete outlet.
- 10) Protect the power cord from being walked on or pinched particularly at plugs, convenience receptacles, and the point where they exit from the apparatus.
- 11) Only use attachments/accessories specified by the manufacturer.
- 12) Use only with the cart, stand, tripod, bracket, or table specified by the manufacturer, or sold with the apparatus. When a cart is used, use caution when moving the cart/apparatus combination to avoid injury from tip-over.
- 13) Unplug this apparatus during lightning storms or when unused for long periods of time.
- 14) Refer all servicing to qualified service personnel. Servicing is required when the apparatus has been damaged in any way, such as power-supply cord or plug is damaged, liquid has been spilled or objects have fallen into the apparatus, the apparatus has been exposed to rain or moisture, does not operate normally, or has been dropped.



This symbol is intended to alert the user to the presence of uninsulated “dangerous voltage” within the product’s enclosure that may be of sufficient magnitude to constitute a risk of electric shock to persons.



This symbol is intended to alert the user to the presence of important operating and maintenance (servicing) instructions in the literature accompanying the appliance.

**The following FCC statement applies only to the version of this model manufactured for sale in the USA. Other versions may not comply with FCC technical regulations.**

**NOTE:**

This equipment has been tested and found to comply with the limits for a Class B digital device, pursuant to Part 15 of the FCC Rules. These limits are designed to provide reasonable protection against harmful interference in a residential installation. This equipment generates, uses and can radiate radio frequency energy and, if not installed and used in accordance with the instructions, may cause harmful interference to radio communications. However, there is no guarantee that interference will not occur in a particular installation. If this equipment does cause harmful interference to radio or television reception, which can be determined by turning the equipment off and on, the user is encouraged to try to correct the interference by one or more of the following measures:

- Reorient or relocate the receiving antenna.
- Increase the separation between the equipment and receiver.
- Connect the equipment into an outlet on a circuit different from that to which the receiver is connected.
- Consult the dealer or an experienced radio/TV technician for help.

**CAUTION**

You are cautioned that any changes or modifications not expressly approved in this manual could void your authority to operate this equipment.

This equipment must not be co-located or operated in conjunction with any other antenna or transmitter.

This equipment complies with FCC radiation exposure limits set forth for an uncontrolled environment and meets the FCC radio frequency (RF) Exposure Guidelines. This equipment has very low levels of RF energy that is deemed to comply without maximum permissive exposure evaluation (MPE).

**For customers in Canada**

This device complies with Industry Canada’s licence-exempt RSSs. Operation is subject to the following two conditions:

- (1) This device may not cause interference; and
- (2) This device must accept any interference, including interference that may cause undesired operation of the device.

This equipment complies with IC radiation exposure limits set forth for an uncontrolled environment and meets RSS-102 of the IC radio frequency (RF) Exposure rules. This equipment has very low levels of RF energy that is deemed to comply without maximum permissive exposure evaluation (MPE).

## For customers in Europe



This appliance is classified as a CLASS 1 LASER product. This marking is located on the rear exterior.

### Disposal of waste batteries and electrical and electronic equipment (applicable in the European Union and other European countries with separate collection systems)



This symbol on the product, the battery or on the packaging indicates that the product and the battery shall not be treated as household waste. On certain batteries

this symbol might be used in combination with a chemical symbol. The chemical symbols for mercury (Hg) or lead (Pb) are added if the battery contains more than 0.0005% mercury or 0.004% lead. By ensuring these products and batteries are disposed of correctly, you will help prevent potentially negative consequences for the environment and human health which could otherwise be caused by inappropriate waste handling. The recycling of the materials will help to conserve natural resources.

In case of products that for safety, performance or data integrity reasons require a permanent connection with an incorporated battery, this battery should be replaced by qualified service staff only. To ensure that the battery and the electrical and electronic equipment will be treated properly, hand over these products at end-of-life to the applicable collection point for the recycling of electrical and electronic equipment. For all other batteries, please view the section on how to remove the battery from the product safely. Hand the battery over to the applicable collection point for the recycling of waste batteries. For more detailed information about recycling of this product or battery, please contact your local Civic Office, your household waste disposal service or the shop where you purchased the product or battery.

### Notice for customers: the following information is only applicable to equipment sold in countries applying EU directives.

This product has been manufactured by or on behalf of Sony Corporation, 1-7-1 Konan Minato-ku Tokyo, 108-0075 Japan. Inquiries related to product compliance based on European Union legislation shall be addressed to the authorized representative, Sony Belgium, bijkantoor van Sony Europe Limited, Da Vincilaan 7-D1, 1935 Zaventem, Belgium. For any service or guarantee matters, please refer to the addresses provided in the separate service or guarantee documents.

Hereby, Sony Corp., declares that this equipment is in compliance with the essential requirements and other relevant provisions of Directive 1999/5/EC.

For details, please access the following URL:

<http://www.compliance.sony.de/>



The validity of the CE marking is restricted to only those countries where it is legally enforced, mainly in the countries EEA (European Economic Area).

### For customers in Australia and India



**Disposal of Old Electrical & Electronic Equipment (Applicable in the European Union and other European countries with separate collection systems)**

### **Note on DualDiscs**

A DualDisc is a two sided disc product which mates DVD recorded material on one side with digital audio material on the other side. However, since the audio material side does not conform to the Compact Disc (CD) standard, playback on this product is not guaranteed.

### **Music discs encoded with copyright protection technologies**

This product is designed to play back discs that conform to the Compact Disc (CD) standard. Recently, various music discs encoded with copyright protection technologies are marketed by some record companies. Please be aware that among those discs, there are some that do not conform to the CD standard and may not be playable by this product.

This system is designed to be used for the following purposes:

- Playing back music sources on discs or USB devices
- Transferring music to USB devices
- Listening to radio stations
- Playing back music sources on BLUETOOTH devices
- Enjoying social gatherings with the "Party Chain" function

---

## **About this manual**

- This manual mainly explains operations using the remote control, but the same operations can also be performed using the buttons on the unit having the same or similar names.
- Some illustrations are presented as conceptual drawings, and may be different from the actual products.

---

## Table of Contents

About this manual.....	5
Guide to parts and controls .....	8

---

### Getting Started

Hooking up the system securely.....	12
Deactivating the demonstration.....	13
Inserting batteries .....	13
Carrying the system .....	13
Changing the display mode....	14
About the power management.....	14

---

### Disc

Playing a CD/MP3 disc .....	15
-----------------------------	----

---

### Tuner

Listening to the radio .....	17
------------------------------	----

---

### USB Device

Before using the USB device ...	18
Transferring music from a disc.....	18
Playing a file .....	20

---

### BLUETOOTH

About the BLUETOOTH wireless technology.....	21
Pairing this system with a BLUETOOTH device.....	22
Listening to music on a BLUETOOTH device.....	23
One Touch BLUETOOTH Connection by NFC.....	23
Playing back with high quality sound codec (AAC/LDAC™) ....	24
Setting the BLUETOOTH standby mode .....	25
Turning on or off the BLUETOOTH signal.....	25
Using "SongPal" via BLUETOOTH .....	26

---

### Sound Adjustment

Adjusting the sound.....	26
Creating a party atmosphere (DJ EFFECT).....	27

---

## Other Operations

Using the Party Chain function.....	28
Singing along: Karaoke .....	30
Enjoying music with the Speaker Lights turned on .....	31
Using an optional equipment .....	31
Changing information on the display.....	32
Using the Sleep Timer .....	32
Deactivating the buttons on the unit (Child Lock).....	32
Setting the automatic standby function.....	32

---

## Additional Information

Information about compatible devices.....	33
Troubleshooting .....	33
Precautions .....	38
Specifications.....	40
License and Trademark Notice.....	42

# Guide to parts and controls

You can lock the buttons except ⏻ (power) on the unit to prevent them from being operated by mistake (page 32).

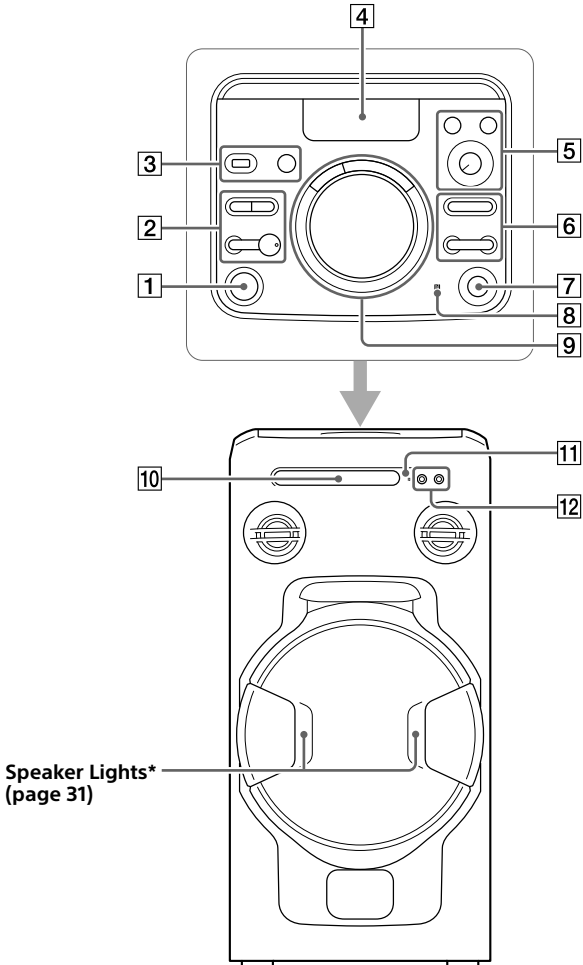

## Unit



\* Do not look directly at the light-emitting parts when the Speaker Lights are turned on.



**1**  (power) button  
Press to turn on the system, or set it to standby mode.

**2**  (play)\* button  
— Press to start playback.  
— When you hold down this button for more than 5 seconds, the built-in sound demonstration will be played back. Press  to stop the demonstration.

** (stop) button**

- Press to stop playback. When pressed twice, resume playback can be canceled.
- Press to stop transfer during music transfer.
- Press to stop the built-in sound demonstration.

**BLUETOOTH – PAIRING button**

- Press to select the BLUETOOTH function.
- Hold down to activate BLUETOOTH pairing in the BLUETOOTH function.

**BLUETOOTH indicator (page 21)**

**FUNCTION button**

Press to select a function.

**3**  (USB) port  
Use to connect a USB device.

**MEGA BASS – PARTY CHAIN button (page 26, 30)**

**4** Display

**5** VOCAL FADER button (page 31)

**MIC ECHO button (page 31)**

**MIC LEVEL (MIN/MAX) knob (page 30)**

**6**  +/- (select folder) button  
Press to select a folder on a data disc or a USB device.

** (go backward/go forward) button**  
Press to select a track or file.

**TUNING+/- button (page 17)**

**7**  (open/close) button  
Press to open or close the disc tray.

**8**  (N-Mark) (page 24)

**9** DJ OFF, FLANGER, ISOLATOR buttons (page 27)

**VOLUME/DJ CONTROL knob**

- Turn to adjust the volume. You cannot use this knob to adjust the volume when DJ EFFECT is selected.
- Turn to adjust the FLANGER and ISOLATOR effect (page 27).

**10** Disc tray

**11** Remote control sensor

**12** MIC 1/2 jack  
Use to connect the microphone(s).

\* The  button on the unit has a tactile dot. Use the tactile dot as a reference when operating the system.

## Remote control

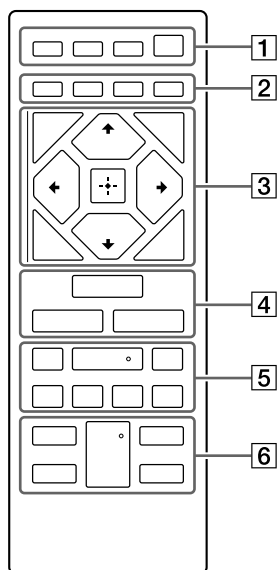

- 1** **SPEAKER LIGHT button**  
(page 31)

### DISPLAY button

Press to change the information on the display.

### SLEEP button (page 32)

### ⏻ (power) button

Press to turn on the system, or set it to standby mode.

- 2** **PLAY MODE button** (page 15, 20)

### REPEAT/FM MODE button (page 15, 17, 20)

### CLEAR button (page 16, 21)

### REC TO USB button (page 19)

Press to transfer music from a disc to the connected optional USB device.

- 3** **TUNING MODE button**  
(page 17)

### TUNER MEMORY button (page 17)

### BACK button

Press to return to the previous display.

### OPTIONS button

Press to enter or exit options menu.

### ↕/↔/↔/↕ buttons

Press to select the menu items.

### 📁 +/- (select folder) buttons

Press to select a folder on a data disc or USB device.

### ⏏ button

Press to enter/confirm the settings.

- 4** **FUNCTION button**  
Press to select a function.

### MEGA BASS button (page 26)

### EQ button (page 26)

- 5** **◀◀/▶▶** (rewind/fast forward) buttons (page 15, 20)  
Press to find a point in a track or file during playback.

**TUNING+/-** buttons (page 17)

**▶** (play)\* button  
Press to start playback.

**◀◀/▶▶** (go backward/go forward) buttons  
Press to select a track or file.

**PRESET+/-** buttons (page 17)

**||** (pause) button  
Press to pause playback. To resume playback, press **▶**.

**■** (stop) button

- Press to stop playback. When pressed twice, resume playback can be canceled.
- Press to stop transfer during music transfer.
- Press to stop the built-in sound demonstration.

- 6** **VOCAL FADER** button (page 31)

**MIC ECHO** button (page 31)

**KEY CONTROL #/b** buttons (page 31)

**VOL +/- \*** button  
Press to adjust the volume.

\* The VOL + and **▶** buttons on the remote control have a tactile dot. Use the tactile dot as a reference when operating the system.

## Hooking up the system securely

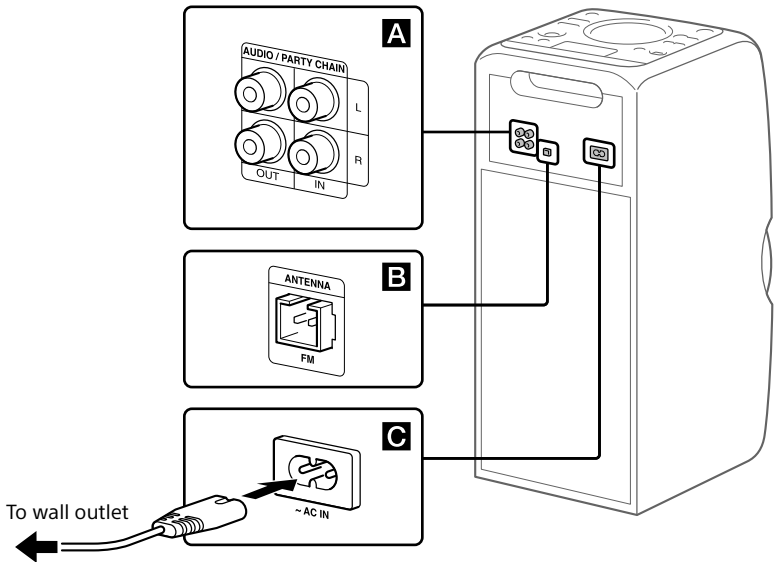

### A Audio output and input jacks

Use an audio cord (not supplied) to make either connection as follows:

- **AUDIO/PARTY CHAIN OUT L/R jacks**
  - Connect to the audio input jacks of an optional equipment.
  - Connect to another audio system to enjoy the Party Chain function (page 28).
- **AUDIO/PARTY CHAIN IN L/R jacks**
  - Connect to the audio output jacks of a TV or an audio/video equipment. The sound is output through this system.
  - Connect to another audio system to enjoy the Party Chain function (page 28).

### B Antenna

Connect the FM lead antenna (supplied).

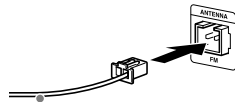

Extend the antenna horizontally.

### Hint

- Install the system in a location/orientation with good reception.

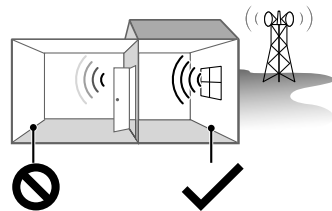

Areas with poor reception:  
Far from windows, etc.

Areas with good reception:  
Near windows, etc.

- Avoid the following kinds of locations.

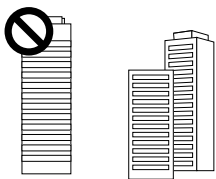

Between buildings



Nearby mobile phones,  
electrical appliances

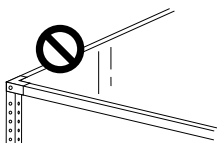

On steel desks or tables

- Keep the antenna away from the AC power cord and the USB cable to avoid picking up noise.

### **C** Power

Connect the AC power cord (supplied) to the system, and then to the wall outlet.

When the AC power cord is connected, the demonstration (page 14) starts automatically. If you press  to turn on the system, the demonstration ends.

## Deactivating the demonstration

To deactivate the demonstration while the system is turned off, press **SPEAKER LIGHT** repeatedly to select Standby Mode (page 14).

## Inserting batteries

Insert two R03 (size AAA) batteries (supplied), matching the polarities shown below.

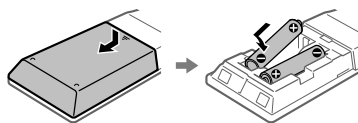

### Notes

- Do not mix an old battery with a new one or mix different types of batteries.
- If you do not use the remote control for a long period of time, remove the batteries to avoid damage from battery leakage and corrosion.

## Carrying the system

Before carrying the system, make sure that there is no disc loaded and no USB device is connected, and disconnect all the cords.

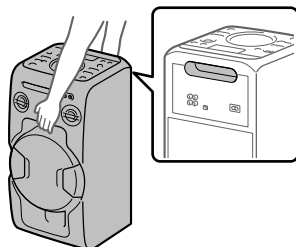

### Note

Correct hand placement while carrying the system is very important to avoid personal injury and/or property damage.

---

## Changing the display mode

**Press SPEAKER LIGHT repeatedly while the system is turned off.**

Each time you press the button, the display mode changes as follows.

---

### **Demonstration**

The illumination is turned on.

---

### **No display (Standby Mode)**

The display and the illumination are turned off to conserve power.

---

---

## About the power management

By default, this system is set to turn off automatically in about 15 minutes when there is no operation, and no audio signal is detected. For details, see "Setting the automatic standby function" (page 32).

## Playing a CD/MP3 disc

### Hint

For playable discs, see "Precautions" (page 38).

**1 Press FUNCTION repeatedly until "CD" appears on the display.**

**2 Place a disc.**

Press **▲** on the unit to open the disc tray, then place a disc with the label side up in the disc tray.



When you play back an 8 cm (3 1/4 in) disc such as a CD single, place it on the inner circle of the tray.

**3 Press ▲ on the unit to close the disc tray.**

Do not forcibly push the disc tray to close it as this may cause a malfunction.

**4 Press ► to start playback.**

### Other operations

To	Do this
Pause playback	Press <b>II</b> . To resume play, press <b>►</b> .
Stop playback	Press <b>■</b> . To resume play, press <b>►</b> . To cancel resume play, press <b>■</b> twice.
Select a folder on an MP3 disc	Press <b>☐ +/-</b> repeatedly.
Select a track or file	Press <b>I◀/▶I</b> .

To	Do this
Find a point in a track or file	Hold down <b>◀/▶</b> during playback, and release the button at the desired point.
Select Repeat Play	Press <b>REPEAT/FM MODE</b> repeatedly until " <b>REP ONE</b> <sup>1)</sup> ," " <b>REP FLDR</b> <sup>2)</sup> ," " <b>REP ALL</b> <sup>3)</sup> " or " <b>REP OFF</b> <sup>4)</sup> " appears on the display.
Change the play mode	Press <b>PLAY MODE</b> repeatedly while the player is stopped. You can select normal play (" <b>FLDR</b> " for all MP3 files in the folder on the disc), shuffle play (" <b>SHUF</b> " or " <b>FLDRSHUF</b> " for folder shuffle), or program play (" <b>PROGRAM</b> ").

<sup>1)</sup> "REP ONE": Repeats the current track or file.

<sup>2)</sup> "REP FLDR" (MP3 disc only): Repeats the current folder.

<sup>3)</sup> "REP ALL": Repeats all tracks or files.

<sup>4)</sup> "REP OFF": Turns off Repeat Play.

### Notes on playing MP3 discs

- Do not save other types of files or unnecessary folders on a disc that has MP3 files.
- Folders that have no MP3 files are skipped.
- MP3 files are played back in the order that they are recorded onto the disc.
- The system can only play MP3 files that have a file extension of ".mp3."
- Even when file name has the correct file extension, if the actual file differs, playing this file may generate a loud noise by which the system may malfunction.
- The maximum number of:
  - folders is 256 (including the root folder).
  - MP3 files is 999.
  - folder levels (the tree structure of files) is 8.
- Compatibility with all MP3 encoding/writing software, recording device, and recording media cannot be guaranteed. Incompatible MP3 discs may produce noise or interrupted audio or may not play at all.

## Note on playing multisession discs

The system can play back continuous sessions on a disc when they are recorded in the same session format as the first session. When a session recorded in a different session format is encountered, that session and the ones following it cannot be played back. Note that even if the sessions are recorded in the same format, some sessions may not play back.

## Creating your own program (Program Play)

**1 Press FUNCTION repeatedly until "CD" appears on the display.**

**2 Select the play mode.**

Press PLAY MODE repeatedly until "PROGRAM" appears on the display while the player is stopped.

**3 Select the desired track or file number.**

Press ◀◀/▶▶ repeatedly until the desired track or file number appears on the display.

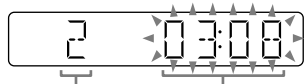

Selected track or file number

Total playing time of the selected track (CD-DA disc only)

When programming MP3 files in a specific folder, press  $\square$  +/- repeatedly to select the desired folder, and then select the desired file.

**4 Program the selected track or file.**

Press  $\square$  to enter the selected track or file.

**5 Repeat steps 3 through 4 to program additional tracks or files, up to a total of 64 tracks or files.**

**6 To play your program of tracks or files, press ▶.**

The program is cleared when you perform one of the following operations:

- changing the function.
- turning off the system.
- disconnecting the AC power cord.
- opening the disc tray.

To play the same program again, press ▶.

**To cancel Program Play**

Press PLAY MODE.

**To delete the last step from the program list**

Press CLEAR when playback is stopped.



## Listening to the radio

**1** Press **FUNCTION** repeatedly until "FM" appears on the display.

**2** Perform tuning.

### For automatic scanning

Press **TUNING MODE** repeatedly until "AUTO" appears on the display, and then press **TUNING+/-**. Scanning stops automatically when a station is found.

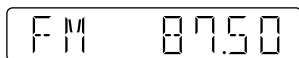

If the scanning does not stop, press **■** to stop scanning, then perform manual tuning (below).

### For manual tuning

Press **TUNING MODE** repeatedly until "MANUAL" appears on the display, and then press **TUNING+/-** repeatedly to tune to the desired station.

When you tune to a station that provides RDS services, the station name appears on the display (except for North American model).

### Hint

To reduce static noise on a weak FM stereo station, press **REPEAT/FM MODE** repeatedly until "MONO" appears on the display to turn off stereo reception. You will lose stereo effect, but reception will improve.

## Presetting radio stations

**1** Tune to the desired station.

**2** Press **TUNER MEMORY** to select the tuner memory mode.

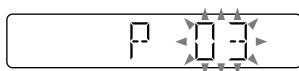

**3** Press **PRESET+/-** repeatedly to select the desired preset number.

If another station is already assigned to the selected preset number, the station is replaced by the new station.

**4** Press **+** to store the station.

**5** Repeat steps 1 through 4 to store other stations.

You can preset up to 20 FM stations.

The preset stations are retained for about half a day even if you disconnect the AC power cord or if a power failure occurs.

### To listen to the preset station

Press **TUNING MODE** repeatedly until "PRESET" appears on the display then press **PRESET+/-** repeatedly to select the desired preset number.

### Before using the USB device

For compatible USB devices, see "Information about compatible devices" (page 33).

When using Apple devices with this system, connect them via a BLUETOOTH connection (page 22). Using Apple devices via a USB connection is not supported.

#### Notes

- When USB cable connection is necessary, use the USB cable supplied with the USB device. See the operating instructions supplied with the USB device for details on the operation method.
- It may take a long time before "SEARCH" appears on the display depending on the type of USB device connected.
- Do not connect the system and the USB device through a USB hub.
- When the USB device is connected, the system reads all the files on the USB device. If there are many folders or files on the USB device, it may take a long time to finish reading the USB device.
- With some connected USB devices, there may be a delay before an operation is performed by this system.
- Compatibility with all encoding/writing software cannot be guaranteed. If audio files on the USB device were originally encoded with incompatible software, those files may produce noise or interrupted audio, or may not play at all.
- This system does not necessarily support all the functions provided in a connected USB device.
- Do not remove the USB device during transfer or erase operations. Doing so may corrupt the data on the USB device or damage the USB device itself.

### To use the system as a battery charger

You can use the system as a battery charger for USB devices that have a rechargeable function.

Connect the USB device to the  (USB) port.

The charging begins when the USB device is connected to the  (USB) port. For details, refer to the operating instructions of your USB device.

### Transferring music from a disc

You can transfer music from a disc (CD-DA disc or MP3 disc) to a USB device as follows:

- **CD SYNC transfer:** Transfers all the CD-DA tracks from the CD-DA disc.
- **MP3 folder transfer:** Transfers MP3 files in a specific folder from the MP3 disc.
- **REC1 transfer:** Transfers a currently playing track or MP3 file from the disc.

**1 Press FUNCTION repeatedly until "CD" appears on the display.**



**2 Connect the USB device to the  (USB) port.**

**3 Load a disc you want to transfer.**

**4 Prepare for transfer.**

Proceed to step 5 in case of CD SYNC transfer.

#### For MP3 folder transfer

To transfer MP3 files in a specific folder, press  +/- repeatedly to select the folder you want. Then start playback and press  once. Make sure the elapsed playing time has stopped on the display.

**For REC1 transfer**

Press **◀◀/▶▶** to select the track or MP3 file you want to transfer, then start playback.

To transfer an MP3 file in a specific folder, press **□ +/-** repeatedly to select the folder you want, then press **◀◀/▶▶** to select the MP3 file you want to transfer. Then start playback.

**5 Press REC TO USB.**

"READY" appears on the display.

**6 Press **□ +**.**

The transfer starts, then "USB REC" appears on the display. Do not remove the USB device until the transfer is complete. When the transfer is complete, "COMPLETE" appears on the display and audio files in MP3 format will be created.

**To stop transfer**

Press **■**.

**Folder and file generation rules**

When transferring to a USB device, a "MUSIC" folder is created directly below "ROOT." Folders and files are generated within this "MUSIC" folder according to the transfer method and source as follows:

**CD SYNC transfer**

Source	Folder name	File name
CD-DA	"CDDA001"*	"TRACK001"*

**MP3 folder transfer**

Source	Folder name	File name
MP3	Same as the source	

**REC1 transfer**

Source	Folder name	File name
MP3	"MP3_REC1"	Same as the source
CD-DA	"CD_REC1"	"TRACK001"*

\* Folder and file numbers are assigned serially thereafter.

**Notes**

- CD-TEXT information is not transferred in the created MP3 files. This system does not support the CD-TEXT standard.
- The transfer stops automatically if:
  - the USB device runs out of space during transfer.
  - the number of audio files and folders on the USB device reaches the limit for the number that the system can recognize.
- If a folder or file that you are trying to transfer already exists on the USB device with the same name, a sequential number is added after the name without overwriting the original folder or file.
- Do not use buttons on the remote control or unit during transfer to prevent transfer from stopping.



**Note on copyright-protected content**

The transferred music is limited to private use only. Use of the music beyond this limit requires permission of the copyright holders.











# Playing a file

The following audio file formats are supported:

- MP3: file extension “.mp3”
- WMA: file extension “.wma”

- 1 Press **FUNCTION** repeatedly until “USB” appears on the display.
- 2 Connect the USB device to the  (USB) port.
- 3 Press  to start playback.
- 4 Press **VOL +/-** to adjust the volume.

## Other operations











To	Do this
Pause playback	Press  . To resume play, press  .
Stop playback	Press  . To resume play, press  <sup>1)</sup> . To cancel resume play, press  twice.
Select a folder	Press  +/- repeatedly.
Select a file	Press   .
Find a point in a file	Hold down   during playback, and release the button at the desired point.
Select Repeat Play	Press REPEAT/FM MODE repeatedly until “REP ONE <sup>2)</sup> ,” “REP FLDR <sup>3)</sup> ,” “REP ALL <sup>4)</sup> ” or “REP OFF <sup>5)</sup> ” appears on the display.
Change the play mode	Press PLAY MODE repeatedly while the USB device is stopped. You can select normal play (“FLDR” for all files in the folder on the USB device), shuffle play (“SHUF” or “FLDRSHUF” for folder shuffle), or program play (“PROGRAM”).

- <sup>1)</sup> When playing a VBR MP3/WMA file, the system may resume playback from a different point.
- <sup>2)</sup> “REP ONE”: Repeats the current file.
- <sup>3)</sup> “REP FLDR”: Repeats the current folder.
- <sup>4)</sup> “REP ALL”: Repeats all files on a USB device.
- <sup>5)</sup> “REP OFF”: Turns off Repeat Play.

## Notes

- This system cannot play audio files on the USB device in the following cases;
  - when the total number of audio files on a USB device exceeds 999.
  - when the number of folders on a USB device exceeds 256 (including the “ROOT” folder and empty folders).These numbers may vary depending on the file and folder structure. Do not save other types of files or unnecessary folders on a USB device that has audio files.
- The system can play back to a depth of 8 folders only.
- Files and folders are displayed in the order of their creation on the USB device.
- Folders that have no audio files are skipped.
- Note that even when file name has the correct file extension, if the actual file differs, the system may produce noise or may malfunction.

## To erase audio files or folders from the USB device

- 1 Press **FUNCTION** repeatedly until “USB” appears on the display.
- 2 Connect the USB device to the  (USB) port.
- 3 Press   or  +/- repeatedly to select the audio file or folder you want to erase, then start playback.
- 4 Press **OPTIONS**.
- 5 Press   repeatedly to select “ERASE,” then press .
- 6 Press   to select “FOLDER” or “FILE,” then press . “ERASE??” flashes on the display.
- 7 Press . When erasing is complete, “COMPLETE” appears on the display.

## Creating your own program (Program Play)

- 1 Press **FUNCTION** repeatedly until “**USB**” appears on the display.
- 2 Select the play mode.  
Press **PLAY MODE** repeatedly until “**PROGRAM**” appears on the display while the player is stopped.
- 3 Select the desired file number.  
Press **◀◀/▶▶** repeatedly until the desired file number appears on the display.

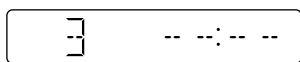

Selected file number

When programming MP3/WMA files in a specific folder, press **⏮** +/- repeatedly to select the desired folder, and then select the desired file.

- 4 Program the selected file.  
Press **+** to enter the selected file.
- 5 Repeat steps 3 through 4 to program additional files, up to a total of 64 files.
- 6 To play your program of files, press **▶**.  
The program is cleared when you perform one of the following operations:
  - changing the function.
  - turning off the system.
  - disconnecting the AC power cord.To play the same program again, press **▶**.

### To cancel Program Play

Press **PLAY MODE**.

### To delete the last step from the program list

Press **CLEAR** when playback is stopped.

## BLUETOOTH

### About the BLUETOOTH wireless technology

BLUETOOTH wireless technology is a short-range wireless technology that enables wireless data communication between digital devices. BLUETOOTH wireless technology operates within a range of about 10 meters (33 feet).

### Supported BLUETOOTH version, profiles and codecs

For details, see “BLUETOOTH section” (page 41).

### About the BLUETOOTH indicator

The BLUETOOTH indicator on the unit lights up or flashes in blue to show the BLUETOOTH status.

System status	Indicator status
BLUETOOTH standby	Flashes slowly
BLUETOOTH pairing	Flashes quickly
BLUETOOTH connection is established	Lights up

## Pairing this system with a BLUETOOTH device

Pairing is an operation where BLUETOOTH devices register with each other beforehand. Once a pairing operation is performed, it does not need to be performed again.

If your device is an NFC-compatible smartphone, the manual pairing procedure is not necessary. (See "One Touch BLUETOOTH Connection by NFC" (page 23).)

**1 Place the BLUETOOTH device within 1 meter (3 feet) from the system.**

**2 Press BLUETOOTH on the unit to select the BLUETOOTH function.**

"BT AUDIO" appears on the display.

### Hints

- When there is no pairing information on the system (for example, when you use the BLUETOOTH function for the first time after purchase), "PAIRING" flashes on the display and the system enters the pairing mode automatically. In this case, proceed to step 4.
- If the BLUETOOTH connection is established, terminate the BLUETOOTH connection (page 23).

**3 Hold down BLUETOOTH on the unit for more than 3 seconds.**  
"PAIRING" flashes on the display.

**4 Perform the pairing procedure on the BLUETOOTH device.**

For details, refer to the operating instructions of your BLUETOOTH device.

**5 Select "MHC-V11" on the display of the BLUETOOTH device.**

### Note

If passkey is required on the BLUETOOTH device, enter "0000." "Passkey" may be called "Passcode," "PIN code," "PIN number," or "Password."

**6 Perform the BLUETOOTH connection on the BLUETOOTH device.**

When pairing is completed and the BLUETOOTH connection is established, "BT AUDIO" appears on the display.

Depending on the BLUETOOTH device, connection may start automatically after pairing is completed.

### Notes

- You can pair up to 8 BLUETOOTH devices. If the 9th BLUETOOTH device is paired, the oldest paired device will be deleted.
- If you want to pair with another BLUETOOTH device, repeat steps 1 to 6.

### To cancel the pairing operation

Press BLUETOOTH on the unit.

### Erasing all the pairing registration information

To erase all the pairing registration information, the system should be reset to the factory default settings. See "Resetting the system" (page 37).

---

## Listening to music on a BLUETOOTH device

You can operate a BLUETOOTH device by connecting the system and the BLUETOOTH device using AVRCP. Check the following before playing music:

- The BLUETOOTH function of the BLUETOOTH device is turned on.
- Pairing has been completed (page 22).

Once the system and the BLUETOOTH device are connected, you can control playback by pressing ►, ||, ■, and ◀◀/▶▶.

**1 Press BLUETOOTH on the unit to select the BLUETOOTH function.**  
“BT AUDIO” appears on the display.

**2 Establish connection with the BLUETOOTH device.**

The last connected BLUETOOTH device will be connected automatically. Perform the BLUETOOTH connection from the BLUETOOTH device if the device is not connected.

**3 Press ► to start playback.**

Depending on the BLUETOOTH device,  
— you may need to press ► twice.  
— you may need to start playing an audio source on the BLUETOOTH device.

**4 Adjust the volume.**

Adjust the volume of the BLUETOOTH device first. If the volume level is still too low, adjust the volume level on the system using VOL +/-.

### Note

If you try to connect another BLUETOOTH device to the system, the currently connected BLUETOOTH device will be disconnected.

## To terminate the BLUETOOTH connection

- 1 Press OPTIONS.
- 2 Press ▲/▼ repeatedly to select “DISCONNECT,” then press [⊕].

Depending on the BLUETOOTH device, the BLUETOOTH connection may be terminated automatically when you stop playback.

---

## One Touch BLUETOOTH Connection by NFC

NFC (Near Field Communication) is a technology enabling short-range wireless communication between various devices, such as smartphones and IC tags.

When you touch the system with an NFC-compatible smartphone, the system automatically:

- turns on in the BLUETOOTH function.
- completes the pairing and BLUETOOTH connection.

### Compatible smartphones

Smartphones with a built-in NFC function (OS: Android™ 2.3.3 or later, excluding Android 3.x)

### Notes

- The system can only recognize and connect to one NFC-compatible smartphone at a time. If you try to connect another NFC-compatible smartphone to the system, the currently connected NFC-compatible smartphone will be disconnected.
- Depending on your NFC-compatible smartphone, you may need to perform the following steps on your NFC-compatible smartphone in advance.
  - Turn on the NFC function. For details, refer to the operating instructions of the NFC-compatible smartphone.
  - If your NFC-compatible smartphone has an OS version that is older than Android 4.1.x, download and start the “NFC Easy Connect” application. “NFC Easy Connect” is a free application for Android smartphones that can be obtained from Google Play™. (The application may not be available in some countries/regions.)

- 1 Touch the mobile device, such as a smartphone or tablet, to the N-Mark on the unit until the mobile device vibrates.



Complete the connection by following the instructions displayed on the smartphone. When the BLUETOOTH connection is established, the BLUETOOTH indicator on the unit stops flashing and remains lit. "BT AUDIO" appears on the display.

- 2 Start playback of an audio source on the smartphone.

For details, refer to the operating instructions of your BLUETOOTH device.

#### Hint

If pairing and the BLUETOOTH connection fail, perform the following.

- Remove the case from the smartphone if using a commercially available smartphone case.
- Touch the smartphone to the N-Mark on the unit again.
- Relaunch the "NFC Easy Connect" application.

#### To terminate the BLUETOOTH connection

Touch the smartphone to the N-Mark on the unit again.

---

## Playing back with high quality sound codec (AAC/LDAC™)

This system can receive data in the AAC or LDAC codec format from a BLUETOOTH device. It provides a playback with higher sound quality.

The default setting of this system is "AUTO."

To apply the changes of the setting, you need to terminate the BLUETOOTH connection (page 23), and then perform the BLUETOOTH connection again.

- 1 Press **BLUETOOTH** on the unit to select the **BLUETOOTH** function.

"BT AUDIO" appears on the display.

- 2 Press **OPTIONS**.

- 3 Press **↕/↕** repeatedly to select "BT:CODEC," then press **[+]**.

- 4 Press **↕/↕** repeatedly to select the setting, then press **[+]**.

- **AUTO:** The system detects the codec used on the source device and automatically selects the optimal codec from "SBC," "AAC\*" or "LDAC\*."
- **SBC:** "SBC" is always applied regardless of the codec used on the source device.

\* Available only when the codec is supported by your BLUETOOTH device.

#### Note

You can enjoy higher sound quality when the source device is compatible with AAC/LDAC and this function is set to "AUTO." However, the sound may be interrupted depending on the conditions of the BLUETOOTH communication. If this happens, set the function to "SBC."



LDAC is an audio coding technology developed by Sony, that enables the transmission of High-Resolution (Hi-Res) Audio content, even over a BLUETOOTH connection. Unlike other BLUETOOTH compatible coding technologies, such as SBC, it operates without any down-conversion of the Hi-Res Audio content<sup>1)</sup>. It also allows approximately three times more data<sup>2)</sup> than the other technologies, for transmitting over a BLUETOOTH wireless network with unprecedented sound quality using efficient coding and optimized data bundling.

<sup>1)</sup> Excluding DSD format contents.

<sup>2)</sup> In comparison with SBC (Sub Band Codec), when the bit rate of 990 kbps (96/48 kHz) or 909 kbps (88.2/44.1 kHz) is selected.

## Setting the BLUETOOTH standby mode

The BLUETOOTH standby mode enables the system to turn on automatically when you establish the BLUETOOTH connection with a BLUETOOTH device.

- 1** Press **OPTIONS**.
- 2** Press **↔** repeatedly to select **"BT:STBY,"** then press **[+]**.
- 3** Press **↔** repeatedly to select the setting, then press **[+]**.
  - ON: The system turns on automatically even when the system is in standby mode.
  - OFF: Turns off this function.

### Hint

Disable the BLUETOOTH standby mode to reduce the power consumption in standby mode (eco mode).

## Turning on or off the BLUETOOTH signal

You can connect to the system from a paired BLUETOOTH device in all functions when the system's BLUETOOTH signal is set to on. The BLUETOOTH signal is turned on by default.

Use the buttons on the unit to perform this operation.

### Hold down **■** and **TUNING-** for about 5 seconds.

"BT ON" or "BT OFF" appears on the display.

### Note

You cannot perform the following operations when you turn off the BLUETOOTH signal:

- Pairing and/or connecting with BLUETOOTH device
- Setting the BLUETOOTH audio codecs
- Setting the BLUETOOTH standby mode
- Using "SongPal" via BLUETOOTH

## Using “SongPal” via BLUETOOTH

### About App



You can control the system using the free App “SongPal,” which is available on both Google Play and the App Store. Search for “SongPal” or scan the two-dimensional code below, then download the App to find out more about the convenient features.



### Notes

- If the “SongPal” application does not work properly, terminate the BLUETOOTH connection (page 23), then perform the BLUETOOTH connection again so that the BLUETOOTH connection functions normally.
- What you can control with “SongPal” varies depending on the connected device.
- The specification and design of the application may change without notice.

## Sound Adjustment

### Adjusting the sound

To	Do this
Adjust the volume	Press VOL +/-.
Generate a more dynamic sound	Press MEGA BASS repeatedly until “BASS ON” appears on the display.
Set the sound effect	Press EQ repeatedly until desired sound effect is displayed.

---

# Creating a party atmosphere (DJ EFFECT)

Use the buttons on the unit to perform this operation.

## 1 Press the following button to select the effect type.

- **FLANGER:** Creates a deep flanging effect that is similar to the roar of a jet plane.
- **ISOLATOR:** Isolates a specific frequency band by adjusting the other frequency bands. This is useful when you want to focus on the vocals.

## 2 Turn the **VOLUME/DJ CONTROL** knob to adjust the effect level.

### To turn off the effect

Press DJ OFF.

#### Notes

- The DJ EFFECT is automatically turned off when you:
  - turn off the system
  - activate or deactivate the Party Chain function
- The DJ EFFECT does not affect the transferred audio files. Transferred audio files will be generated without the DJ EFFECT even if you have activated it.
- You cannot use VOLUME/DJ CONTROL on the unit to adjust the volume when the DJ EFFECT is activated. Press VOL +/- on the remote control to adjust the volume.

### Using the Party Chain function

You can connect multiple audio systems in a chain to create a more interesting party environment and to produce higher sound output. An activated system in the chain will be the "Party Host" and share the music. Other systems will become "Party Guests" and play the same music as that being played by the "Party Host."

#### Setting up the Party Chain

Set up a Party Chain by connecting all the systems using audio cords (not supplied).

Before connecting cords, be sure to disconnect the AC power cord.

#### **A** If all the systems are equipped with the Party Chain function

Example: When connecting using this system as the first system

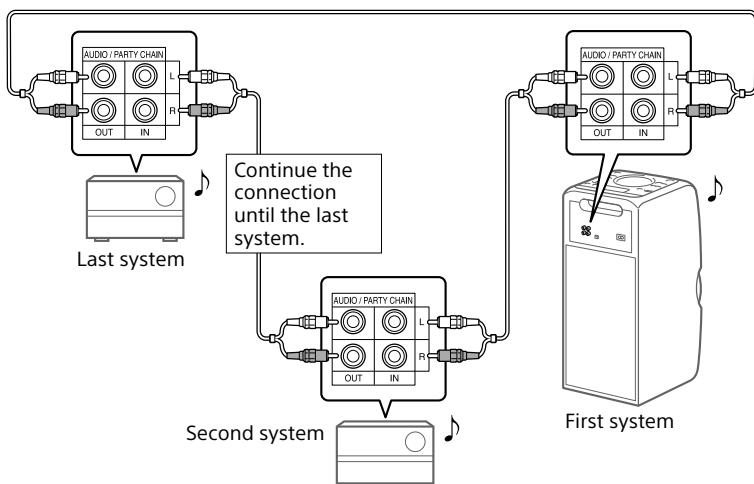

- The last system must be connected to the first system.
- Any system can become a Party Host.
- You can change the Party Host to another system in the chain. For details, see "To select a new Party Host" (page 30).
- Make sure the function other than the Audio In function is selected. When the Audio In function is selected, the Party Chain function cannot be activated.

## **B** If one of the systems is not equipped with the Party Chain function

Example: When connecting using this system as the first system

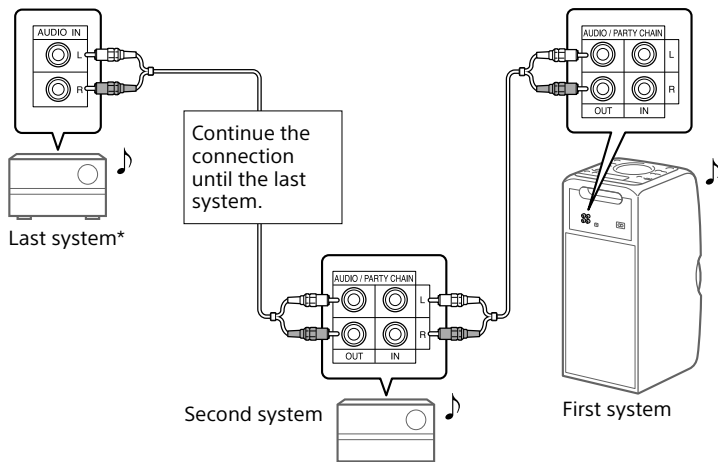

\* Connect the system which is not equipped with the Party Chain function at the last system. Be sure to select the Audio In function on this last system.

- The last system is not connected to the first system.
- You must select the first system as Party Host so that all systems are playing the same music when Party Chain function is activated.

## Enjoying the Party Chain

- 1 Plug in the AC power cord and turn on all the systems.**
- 2 Adjust the volume on each system.**
- 3 Activate the Party Chain function on the system to be used as the Party Host.**

### Example: When using this system as the Party Host

- ① Press FUNCTION repeatedly to select the function you want.**  
When you connect using **A** (page 28), do not select the Audio In function. If you select this function, the Party Chain function cannot be activated.
- ② Start playback, then hold down MEGA BASS on the unit until "PARTY CHAIN HOST" appears on the display.**  
The Party Host starts the Party Chain, and other systems become Party Guests automatically. All systems play the same music as that being played by the Party Host.

### Notes

- Depending on the total unit of systems you have connected, Party Guests may take some time to start playing the music.
- Changing the volume level and sound effect on the Party Host will not affect the output on the Party Guests.
- When you use the microphone on Party Host, the sound will not be output from Party Guests.
- When one of the systems in the chain is performing USB transfer, wait for the system to complete or stop the transfer before you activate the Party Chain function.
- For detailed operation on other systems, refer to the operating instructions of the systems.

## To select a new Party Host

Repeat step 3 of "Enjoying the Party Chain" on the system to be used as a new Party Host. The current Party Host becomes Party Guest automatically. All systems play the same music as that being played by the new Party Host.

### Notes

- You can select another system as the new Party Host only after the Party Chain function of all the systems in the chain has been activated.
- If the selected system does not become a new Party Host after a few seconds, repeat step 3 of "Enjoying the Party Chain."

## To deactivate the Party Chain

When using this system as the Party Host, hold down MEGA BASS on the unit.

When using another system as the Party Host, press PARTY CHAIN on the Party Host.

### Note

If the Party Chain function is not deactivated after a few seconds, perform the above operation on the Party Host again.

---

## Singing along: Karaoke

### Preparing for Karaoke

- 1 Turn MIC LEVEL on the unit to MIN to reduce the microphone volume level.**

Microphone volume range

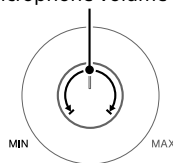

- 2 Connect an optional microphone to MIC 1 or MIC 2 jack on the unit.**

Connect another optional microphone if you want to sing in duet.

**3** Start playing the music and adjust the microphone volume. Press MIC ECHO repeatedly to adjust the echo effect.

**4** Start singing along with the music.

#### Notes

- Karaoke mode is turned on when the microphone is connected.
- If howling occurs:
  - move the microphone away from the system.
  - change the direction of the microphone.
  - lower the microphone volume level.
  - press VOL - to reduce the volume level or press MIC ECHO repeatedly to adjust the echo level.
- Microphone sound will not be transferred to the USB device during USB transfer.

### Using Vocal Fader

You can reduce the sound of the vocal in stereo source.

**Press VOCAL FADER repeatedly until "FADE ON" appears on the display.**

To cancel Vocal Fader effect, press VOCAL FADER repeatedly until "FADE OFF" appears on the display.

#### Note

To use the Vocal Fader in the CD or USB function, turn on the Karaoke mode by connecting the microphone.

### Changing the key (Key Control)

**Press KEY CONTROL #/b to suit your vocal range in Karaoke mode.**

## Enjoying music with the Speaker Lights turned on

**Press SPEAKER LIGHT.**

The Speaker Lights are turned on.

**To turn off the Speaker Lights**

Press SPEAKER LIGHT again.

#### Note

If the illumination brightness is glaring, switch on the room lights or turn off the illumination.

## Using an optional equipment

**1** Connect an optional equipment to the AUDIO IN L/R jacks on the unit using an audio cord (not supplied).

**2** Press FUNCTION repeatedly until "AUDIO IN" appears on the display.

**3** Start playback on the connected equipment.

**4** Adjust the volume.

Adjust the volume of the connected equipment first. If the volume level is still too low, adjust the volume level on the system using VOL +/-.

#### Note

The system may enter standby mode automatically if the volume level of the connected equipment is too low. In this case, increase the volume level of the equipment. To turn off the automatic standby function, see "Setting the automatic standby function" (page 32).

---

## Changing information on the display

You can view information, such as track number, file/folder name, album name and artist name.

**Press DISPLAY repeatedly when the system is on.**

### Notes on the display information

- Characters that cannot be displayed appear as “\_”.
- The following are not displayed;
  - total playing time for an MP3 disc and a USB device.
  - remaining playing time for an MP3/WMA file.
- The following are not displayed correctly;
  - elapsed playing time of an MP3/WMA file encoded using VBR (variable bit rate).
  - folder and file names that do not follow either the ISO9660 Level 1/Level 2 in the expansion format.

---

## Using the Sleep Timer

The system turns off automatically after the preset time.

**Press SLEEP repeatedly to select the desired time.**

To cancel Sleep Timer, press SLEEP repeatedly to select “OFF.”

### Note

When opening and closing the disc tray, the remaining time before the system turns off may be extended.

### Hints

- To check the remaining time before the system turns off, press SLEEP.
- If you select “AUTO,” the system automatically turns off after the current disc or USB device playback ends, or within 100 minutes.

---

## Deactivating the buttons on the unit (Child Lock)

You can deactivate the buttons on the unit (except ) to prevent misoperation, such as child mischief.

**Hold down DJ OFF and  on the unit for more than 3 seconds.**

“LOCK ON” appears on the display. You can only operate the system using the buttons on the remote control. To turn off the Child Lock function, hold down DJ OFF and  on the unit for more than 3 seconds until “LOCK OFF” appears on the display.

---

## Setting the automatic standby function

By default, this system is set to turn off automatically in about 15 minutes when there is no operation or audio signal output.

**To turn off the function, hold down  while the system is on, until “AUTO STANDBY OFF” appears on the display.**

To turn on the function, repeat the procedure until “AUTO STANDBY ON” appears on the display.

### Notes

- “STANDBY” flashes on the display before entering standby mode.
- The automatic standby function does not work in the following cases:
  - during tuner function.
  - when the Sleep Timer is activated.



## Information about compatible devices

### About supported USB devices

- This system supports USB Mass Storage Class only.
- This system supports FAT formatted USB devices only (except exFAT).
- Some USB devices may not work with this system.

### About BLUETOOTH communication for iPhone and iPod touch

#### Made for

- iPhone 6 Plus
- iPhone 6
- iPhone 5s
- iPhone 5c
- iPhone 5
- iPhone 4s
- iPod touch (6th generation)
- iPod touch (5th generation)

### Websites for compatible devices

Check the websites below for the latest information about compatible USB and BLUETOOTH devices.

**For customers in the USA:**  
<http://esupport.sony.com/>

**For customers in Canada:**  
<http://esupport.sony.com/CA>

**For customers in Europe:**  
<http://www.sony.eu/support>

**For customers in Latin America:**  
<http://esupport.sony.com/LA>

**For customers in other countries/regions:**  
<http://www.sony-asia.com/support>

## Troubleshooting

If a problem occurs while operating the system, follow the steps described below before consulting your nearest Sony dealer. If an error message appears, be sure to make a note of the contents for reference.

- 1 Check to see if the problem is listed in this "Troubleshooting" section.**
- 2 Check the following customer support websites.**

**For customers in the USA:**  
<http://esupport.sony.com/>

**For customers in Canada:**  
<http://esupport.sony.com/CA>

**For customers in Europe:**  
<http://www.sony.eu/support>

**For customers in Latin America:**  
<http://esupport.sony.com/LA>

**For customers in other countries/regions:**  
<http://www.sony-asia.com/support>

You will find the latest support information and a FAQ at these websites.

Note that if the service personnel changes some parts during repair, these parts may be retained.

### If "PROTECT" appears on the display

Immediately unplug the AC power cord, and check the following items after "PROTECT" disappears.

- Is anything blocking the ventilation holes of the system?
- Is the USB port short-circuited? After you have checked these above items and found no problems, reconnect the AC power cord, and turn on the system. If the issue persists, contact your nearest Sony dealer.

## General

---

### The system does not turn on.

- Check that the AC power cord is connected securely.

### The system cannot be turned off even though is pressed.

- You may have set the display mode to the demonstration mode unintentionally. Press SPEAKER LIGHT repeatedly to select Standby Mode (page 14).

### The system has entered standby mode.

- This is not a malfunction. The system enters standby mode automatically in about 15 minutes when there is no operation or audio signal output (page 32).

### There is no sound.

- Adjust the volume.
- Check the connection of the optional equipment, if any (page 12).
- Turn on the connected equipment.
- Disconnect the AC power cord, then reconnect the AC power cord and turn on the system.

### There is no microphone sound.

- Adjust the microphone volume level.
- Make sure the microphone is connected to the MIC 1 or MIC 2 jack on the unit correctly.
- Make sure the microphone is turned on.

### There is severe hum or noise.

- Move the system away from sources of noise.
- Connect the system to a different wall outlet.
- Install a noise filter (commercially available) to the AC power cord.
- Turn off surrounding electrical equipment.
- The noise generated by the cooling fans of the system may be heard when the system is in standby mode or during playback. This is not a malfunction.

### The remote control does not function.

- Remove the obstacles between the remote control and the unit.
- Move the remote control closer to the system.
- Point the remote control at the system's sensor.
- Replace the batteries (R03/size AAA).
- Move the system away from the fluorescent light.

### There is acoustic feedback.

- Reduce the volume.
- Move the microphone away from the system or change the direction of the microphone.

### Except , no buttons on the unit work, and "LOCK ON" appears on the display.

- Set the Child Lock function to off (page 32).

### "SEARCH," "READING" or "TUNING" appears on the display.

- Operate the system after the message disappears.

## Disc player

---

### The disc tray does not open and "LOCKED" appears on the display.

- Consult your nearest Sony dealer or local authorized Sony service facility.

### Playback does not start.

- Wipe the disc clean (page 38).
- Reload the disc.
- Load the disc that this system can play back (page 38).
- Remove the disc and wipe away the moisture on the disc, then leave the system turned on for a few hours until the moisture evaporates.

### The sound skips.

- Wipe the disc clean (page 38).
- Reload the disc.
- Move the system to a place with no vibration.

### Playback does not start from the first track.

- Set the play mode to normal play mode (page 15).
- Resume Play has been selected. Press ■ twice. Then, press ► to start playback.

### Starting playback takes more time than usual.

- The following discs can increase the time it takes to start playback;
  - a disc recorded with a complicated tree structure.
  - a disc recorded in multisession mode.
  - a disc that has not been finalized (a disc to which data can be added).
  - a disc that has many folders.

## USB device

---

### The connected USB device cannot be charged.

- Make sure the USB device is connected securely.

### The USB device does not work properly.

- If you connect an unsupported USB device, the following problems may occur. See “Information about compatible devices” (page 33).
  - The USB device is not recognized.
  - File or folder names are not displayed on this system.
  - Playback is not possible.
  - The sound skips.
  - There is noise.
  - A distorted sound is output.

### There is no sound.

- The USB device is not connected correctly. Turn off the system, and reconnect the USB device, then turn on the system and check if “USB” appears on the display.

### There is noise, skipping, or distorted sound.

- You are using an unsupported USB device. See “Information about compatible devices” (page 33).
- Turn off the system and reconnect the USB device, then turn on the system.
- The music data itself contains noise, or the sound is distorted. Noise may have been entered during the transfer process. Delete the file, and try transfer again.
- The bit rate used when encoding an audio file was low. Send an audio file with higher bit rates to the USB device.

### “SEARCH” is displayed for an extended time, or it takes a long time before playback starts.

- The reading process can take a long time in the following cases.
  - There are many folders or files on the USB device.
  - The file structure is extremely complex.
  - The memory capacity is excessive.
  - The internal memory is fragmented.

### “OVER CURRENT” appears on the display

- A problem has been detected with the level of electrical current from the ⚡ (USB) port. Turn off the system and remove the USB device from the ⚡ (USB) port. Make sure there is no problem with the USB device. If this display pattern persists, contact your nearest Sony dealer.

### Erroneous display

- Characters that cannot be displayed appear as “\_”.

### The USB device is not recognized.

- Turn off the system and reconnect the USB device, then turn on the system.
- You are using an unsupported USB device. See “Information about compatible devices” (page 33).
- The USB device is not working properly. Refer to the operating instructions of the USB device on how to deal with this problem.

### **Transferring results in an error.**

- You are using an unsupported USB device. See “Information about compatible devices” (page 33).
- The USB device is not formatted correctly. Refer to the operating instructions of the USB device on how to format.
- Turn off the system and remove the USB device. If the USB device has a power switch, turn the USB device off and on again after removing it from the system. Then, perform the transfer again.
- If the transfer and erase operations are repeated multiple times, the file structure within the USB device becomes fragmented. Refer to the operating instructions of the USB device on how to deal with this problem.
- The USB device was disconnected or the power was turned off during transfer. Delete the partially-transferred file, and perform the transfer again. If this does not fix the problem, the USB device may be broken. Refer to the operating instructions of the USB device on how to deal with this problem.

### **Audio files or folders on the USB device cannot be erased.**

- Check if the USB device is write-protected.
- The USB device was disconnected or the power was turned off during the erase operation. Delete the partially-erased file. If this does not fix the problem, the USB device may be broken. Refer to operating instructions of the USB device on how to deal with this problem.

### **Playback does not start.**

- Turn off the system and reconnect the USB device, then turn on the system.
- You are using an unsupported USB device. See “Information about compatible devices” (page 33).

### **Playback does not start from the first file.**

- Set the play mode to normal play mode (page 20).
- Resume Play has been selected. Press **■** twice. Then, press **▶** to start playback.

### **Files cannot be played back.**

- USB devices formatted with file systems other than FAT16 or FAT32 are unsupported.\*
  - If you use a partitioned USB device, only files on the first partition can be played back.
  - Files that are encrypted or protected by passwords cannot be played back.
  - Files with DRM (Digital Rights Management) copyright protection cannot be played back by this system.
- \* This system supports FAT16 and FAT32, but some USB storage devices may not support all of these FAT. For details, refer to the operating instructions of each USB storage device or contact the manufacturer.

### **Tuner\***

---

#### **There is severe hum or noise, or stations cannot be received.**

- Connect the antenna properly.
- Change antenna location and its orientation to obtain good reception.
- Keep the antenna away from the AC power cord to avoid picking up noise.
- Turn off nearby electrical equipment.

\* Radio may not be received depending on the radio wave conditions or the housing environment in your area.

### **BLUETOOTH device**

---

#### **Pairing cannot be performed.**

- Move the BLUETOOTH device closer to the system.
- Pairing may not be possible if other BLUETOOTH devices are present around the system. In this case, turn off the other BLUETOOTH devices.
- Make sure to enter the correct passkey when selecting the system's name (this system) on the BLUETOOTH device.

**The BLUETOOTH device cannot detect the system, or “BT OFF” appears on the display.**

- Set the BLUETOOTH signal to “BT ON” (page 25).

**Connection is not possible.**

- The BLUETOOTH device you attempted to connect does not support the A2DP profile, and cannot be connected with the system.
- Enable the BLUETOOTH function of the BLUETOOTH device.
- Establish a connection from the BLUETOOTH device.
- The pairing registration information has been erased. Perform the pairing operation again.
- Erase the pairing registration information of the BLUETOOTH device by resetting the system to factory default settings (page 37) and perform the pairing operation again (page 22).

**The sound skips or fluctuates, or the connection is lost.**

- The system and the BLUETOOTH device are too far apart.
- If there are obstacles between the system and your BLUETOOTH device, remove or avoid the obstacles.
- If there is equipment that generates electromagnetic radiation, such as a wireless LAN, other BLUETOOTH device, or a microwave oven nearby, move them away.

**The sound of your BLUETOOTH device cannot be heard on this system.**

- Increase the volume on your BLUETOOTH device first, then adjust the volume using VOL +/-.

**There is severe hum, noise, or distorted sound.**

- If there are obstacles between the system and your BLUETOOTH device, remove or avoid the obstacles.
- If there is equipment that generates electromagnetic radiation, such as a wireless LAN, other BLUETOOTH device, or a microwave oven nearby, move them away.
- Turn down the volume of the connected BLUETOOTH device.

## Party Chain

**Party Chain function cannot be activated.**

- Check the connections (page 28).
- Make sure the audio cords are connected correctly.
- Select the function other than the Audio In function (page 30).



**Party Chain function does not work properly.**

- Turn off the system. Then, turn it back on again to activate the Party Chain function.

## Resetting the system

If the system still does not operate properly, reset the system to factory default settings.

**1 Disconnect and reconnect the AC power cord, and then turn on the system.**

**2 Hold down  and  – on the unit until “RESET” appears on the display.**

All user-configured settings, such as preset radio stations and the pairing registration information, are reset to factory default settings.

## Messages

One of the following messages may appear or flash on the display during operation.

### **DISC ERR**

You have loaded a disc that cannot be played.

### **ERROR**

You cannot transfer music to the USB device because the USB device is write-protected or the memory of the USB device is full.

### **FULL**

You tried to program more than 64 steps.

### **NO FILE**

There are no playable files on the CD-R/CD-RW discs or on the USB device.

### **NO STEP**

All of the programmed steps have been erased.

### **NO USB**

No USB device is connected or an unsupported USB device is connected.

### **PARTY CHAIN GUEST**

The system has become a Party Guest as the Party Chain function has been activated by a Party Host.

### **PARTY CHAIN HOST**

The system activated the Party Chain function and has become a Party Host.

### **PLS STOP**

You tried to perform an operation that can be performed only when the playback is stopped.

## Precautions

### **Discs that this system CAN play**

- Audio CD
- CD-R/CD-RW (audio data/MP3 files)

### **Discs that this system CANNOT play**

- CD-ROM
- CD-R/CD-RW other than those recorded in music CD format, conforming to ISO9660 Level 1/Level 2
- CD-R/CD-RW recorded in multisession that have not ended by "closing the session"
- CD-R/CD-RW of poor recording quality, CD-R/CD-RW that have scratches or are dirty, or CD-R/CD-RW recorded with an incompatible recording device
- CD-R/CD-RW which is finalized incorrectly
- Discs containing files other than MPEG1 Audio Layer-3 (MP3) files
- Discs of non-standard shape (for example, heart, square, star)
- Discs that have adhesive tape, paper, or sticker attached to them
- Rental or used discs with attached seals where the glue extends beyond the seal
- Discs that have labels printed using ink that feels tacky when touched

### **Notes on discs**

- Before playing, wipe the disc with a cleaning cloth from the center outward to the edge.
- Do not clean discs with solvents, such as benzene, thinner, or commercially available cleaners or anti-static spray intended for vinyl LPs.
- Do not expose discs to direct sunlight or heat sources such as hot air ducts, nor leave them in a car parked in direct sunlight.

### **On safety**

- Completely disconnect the AC power cord (mains lead) from the wall outlet (mains) if it is not going to be used for an extended period of time. When unplugging the unit, always grip the plug. Never pull the cord itself.
- Should any solid object or liquid get into the system, unplug the system, and have it checked by qualified personnel before operating it again.
- AC power cord must be changed only at the qualified service shop.

### On placement

- Do not place the system in an inclined position or in locations that are extremely hot, cold, dusty, dirty, or humid or lacking adequate ventilation, or subject to vibration, direct sunlight or a bright light.
- Be careful when placing the system on surfaces that have been specially treated (for example, wax, oil, polish) as staining or discoloration of the surface may result.
- If the system is brought directly from a cold to a warm location or is placed in a very damp room, moisture may condense on the lens inside the system, and cause the system to malfunction. In this situation, remove the disc, and leave the system turned on for about an hour until the moisture evaporates.

### On heat buildup

- Heat buildup on the system during operation is normal and is not a cause for alarm.
- Do not touch the cabinet if it has been used continuously at a high volume because the cabinet may have become hot.
- Do not obstruct the ventilation holes.

### On the speaker system

The built-in speaker system is not magnetically shielded, and the picture on nearby TV sets may become magnetically distorted. In this situation, turn off the TV, wait 15 to 30 minutes, and turn it back on. If there is no improvement, move the system far away from the TV.

### Cleaning the cabinet

Clean this system with a soft cloth slightly moistened with a mild detergent solution. Do not use any type of abrasive pad, scouring powder, or solvent, such as thinner, benzene, or alcohol.

### On BLUETOOTH Communication

- BLUETOOTH devices should be used within approximately 10 meters (33 feet) (unobstructed distance) of each other. The effective communication range may become shorter under the following conditions.
  - When a person, metal object, wall or other obstruction is between the devices with a BLUETOOTH connection
  - Locations where a wireless LAN is installed
  - Around microwave ovens that are in use
  - Locations where other electromagnetic waves are generated
- BLUETOOTH devices and wireless LAN (IEEE 802.11b/g) equipment use the same frequency band (2.4 GHz). When using your BLUETOOTH device near a device with wireless LAN capability, electromagnetic interference may occur. This could result in lower data transfer rates, noise, or inability to connect. If this happens, try the following remedies:
  - Use this system at least 10 meters (33 feet) away from the wireless LAN equipment.
  - Turn off the power to the wireless LAN equipment when using your BLUETOOTH device within 10 meters (33 feet).
  - Use this system and BLUETOOTH device as close to each other as possible.
- The radio waves broadcast by this system may interfere with the operation of some medical devices. Since this interference may result in malfunction, always turn off the power on this system and BLUETOOTH device in the following locations:
  - In hospitals, on trains, in airplanes, at gas stations, and any place where flammable gases may be present
  - Near automatic doors or fire alarms
- This system supports security functions that comply with BLUETOOTH specifications to ensure secure connections during communication using BLUETOOTH technology. However, this security may be insufficient depending on the setting contents and other factors, so always be careful when performing communication using BLUETOOTH technology.
- Sony cannot be held liable in any way for damages or other loss resulting from information leaks during communication using BLUETOOTH technology.
- BLUETOOTH communication is not necessarily guaranteed with all BLUETOOTH devices that have the same profile as this system.

- BLUETOOTH devices connected with this system must comply with the BLUETOOTH specification prescribed by the Bluetooth SIG, Inc., and must be certified to comply. However, even when a device complies with the BLUETOOTH specification, there may be cases where the characteristics or specifications of the BLUETOOTH device make it impossible to connect, or may result in different control methods, display or operation.
- Noise may occur or the audio may cut off depending on the BLUETOOTH device connected with this system, the communications environment, or surrounding conditions.

---

## Specifications

### AUDIO POWER SPECIFICATIONS

POWER OUTPUT AND TOTAL HARMONIC DISTORTION:

(The United States model only)

Left/Right Channel:

With 3 ohms loads, both channels driven, from 120 – 10,000 Hz; rated 30 watts per channel minimum RMS power, with no more than 0.7% total harmonic distortion from 250 milliwatts to rated output.

### Amplifier section

The following are measured at

AC 120 V – 240 V, 50/60 Hz

Power Output (rated):

120 W (at 3 ohms, 1 kHz, 1% THD)

65 W × 2 (at 2 ohms, 1 kHz, 1% THD)

RMS output power (reference):

470 W (1 kHz)

### Speaker section

Speaker system:

Tweeter + Woofer

Tweeter L/R:

50 mm (2 in), cone type

Woofer:

200 mm (7 <sup>7</sup>/<sub>8</sub> in), cone type

### Inputs

AUDIO/PARTY CHAIN IN L/R:

Voltage 2 V, impedance 10 kilohms

MIC 1, MIC 2:

Sensitivity 1 mV, impedance

10 kilohms

### Outputs

AUDIO/PARTY CHAIN OUT L/R:

Voltage 2 V, impedance 600 ohms



## Disc player section

System:

Compact disc and digital audio system

Laser Diode Properties

Emission Duration: Continuous

Laser Output\*: Less than 44.6 $\mu$ W

\* This output is the value measurement at a distance of 200mm from the objective lens surface on the Optical Pick-up Block with 7mm aperture.

## USB section

ψ (USB) port:

Type A, maximum current 1 A

## Supported audio formats (MP3 discs and USB devices only)

Supported bit rate:

MP3 (MPEG1 Audio Layer-3): 32 kbps – 320 kbps, VBR

WMA\*: 32 kbps – 192 kbps, VBR

Sampling frequencies:

MP3 (MPEG1 Audio Layer-3):

32/44.1/48 kHz

WMA\*: 44.1 kHz

\* USB devices only

## Tuner section

FM stereo

FM superheterodyne tuner

Antenna:

FM lead antenna

FM tuner section:

Tuning range:

North American model: 87.5 MHz – 108.0 MHz (100 kHz step)

Other models: 87.5 MHz – 108.0 MHz (50 kHz step)

## BLUETOOTH section

Communication system:

BLUETOOTH Standard version 3.0

Output:

BLUETOOTH Standard Power Class 2

Maximum communication range:

Line of sight approx. 10 m (33 feet)<sup>1)</sup>

Frequency band:

2.4 GHz band (2.4000 GHz –

2.4835 GHz)

Modulation method:

FHSS (Freq Hopping Spread Spectrum)

Compatible BLUETOOTH profiles<sup>2)</sup>:

A2DP (Advanced Audio Distribution Profile)

AVRCP (Audio Video Remote Control Profile)

SPP (Serial Port Profile)

Supported codecs:

SBC (Sub Band Codec)

AAC (Advanced Audio Coding)

LDAC

<sup>1)</sup> The actual range will vary depending on factors such as obstacles between devices, magnetic fields around a microwave oven, static electricity, reception sensitivity, antenna's performance, operating system, software application, etc.

<sup>2)</sup> BLUETOOTH standard profiles indicate the purpose of BLUETOOTH communication between devices.

## General

### Power requirements:

North American model: AC 120 V,  
60 Hz  
Other models: AC 120 V – 240 V,  
50/60 Hz

### Power consumption:

45 W

### Standby power consumption (at the Standby Mode):

When BLUETOOTH standby mode is set to off: 0.5 W (eco mode)

When BLUETOOTH standby mode is set to on: 2.8 W (all wireless network ports on)

### Dimensions (W/H/D) (Approx.):

290 mm × 600 mm × 265 mm  
(11 1/2 in × 23 5/8 in × 10 1/2 in)

### Mass (Approx.):

10 kg (22 lb 1 oz)

### Quantity of the system:

1 piece

### Supplied accessories:

Remote control (1)

R03 (size AAA) batteries (2)

FM lead antenna (1)

AC power cord (1)

AC plug adaptor\* (1) (supplied only for certain areas)

\* This plug adaptor is not for the use in Chile, Paraguay and Uruguay. Use this plug adaptor in the countries where it is necessary.

Design and specifications are subject to change without notice.

---

## License and Trademark Notice

- MPEG Layer-3 audio coding technology and patents licensed from Fraunhofer IIS and Thomson.
- Windows Media is either a registered trademark or trademark of Microsoft Corporation in the United States and/or other countries.
- This product is protected by certain intellectual property rights of Microsoft Corporation. Use or distribution of such technology outside of this product is prohibited without a license from Microsoft or an authorized Microsoft subsidiary.
- The BLUETOOTH® word mark and logos are registered trademarks owned by Bluetooth SIG, Inc. and any use of such marks by Sony Corporation is under license. Other trademarks and trade names are those of their respective owners.
- The N Mark is a trademark or registered trademark of NFC Forum, Inc. in the United States and in other countries.
- Android™ is a trademark of Google Inc.
- Google Play™ is a trademark of Google Inc.
- LDAC™ and LDAC logo are trademarks of Sony Corporation.

- Apple, the Apple logo, iPhone, and iPod touch are trademarks of Apple Inc., registered in the U.S. and other countries. App Store is a service mark of Apple Inc.
- “Made for iPod” and “Made for iPhone” mean that an electronic accessory has been designed to connect specifically to iPod or iPhone, respectively, and has been certified by the developer to meet Apple performance standards. Apple is not responsible for the operation of this device or its compliance with safety and regulatory standards. Please note that the use of this accessory with iPod or iPhone may affect wireless performance.
- All other trademarks and registered trademarks are of their respective holders. In this manual, <sup>™</sup> and <sup>®</sup> marks are not specified.

## AVERTISSEMENT

### **Afin de réduire les risques d'incendie ou de choc électrique, n'exposez pas cet appareil à la pluie ni à l'humidité.**

Pour éviter les risques d'incendie, ne couvrez pas l'orifice de ventilation de l'appareil avec des journaux ou des nappes, des rideaux, etc.

Ne placez pas l'appareil à proximité de flammes nues, telles que des bougies allumées.

Pour éviter les risques d'incendie ou de décharge électrique, n'exposez pas l'appareil aux gouttes ou aux éclaboussures, et ne placez pas sur ce dernier d'objets contenant des liquides, tels que des vases.

La fiche principale étant utilisée pour déconnecter l'appareil du secteur, branchez l'appareil sur une prise secteur facilement accessible. Si vous constatez une anomalie de l'appareil, débranchez immédiatement la fiche principale de la prise secteur.

N'installez pas l'appareil dans un endroit exigu tel qu'une bibliothèque ou un meuble encastré.

N'exposez pas les batteries ou les équipements dans lesquelles des batteries sont installées à une chaleur excessive, par exemple la lumière directe du soleil ou le feu.

L'appareil n'est pas déconnecté du secteur tant qu'il est branché à la prise secteur, même si l'appareil lui-même a été éteint.

Doit être utilisé seulement à l'intérieur.

### **ATTENTION**

L'utilisation d'instruments optiques avec ce produit augmente les risques pour les yeux.

## **Avis pour les clients situés aux États-Unis**

### **Enregistrement du propriétaire**

Le numéro de modèle et de série se trouvent à l'arrière de l'unité. Enregistrez ces numéros dans l'espace fourni ci-dessous. Faites référence à ces numéros chaque fois que vous contactez votre revendeur Sony au sujet de ce produit.

N° de modèle \_\_\_\_\_

N° de série \_\_\_\_\_

### **Instructions de sécurité importantes**

- 1) Lisez ces instructions.
- 2) Conservez ces instructions.
- 3) Tenez compte de tous les avertissements.
- 4) Suivez toutes les instructions.
- 5) N'utilisez pas cet appareil à proximité d'eau.
- 6) Nettoyez-le uniquement avec un chiffon sec.
- 7) Ne bloquez aucune ouverture de ventilation. Effectuez l'installation conformément aux instructions du fabricant.
- 8) N'installez pas l'équipement près de sources de chaleur telles que des radiateurs, des bouches d'air chaud, des cuisinières ou d'autres appareils (y compris les amplificateurs) qui génèrent de la chaleur.
- 9) Ne détériorez pas le dispositif de sécurité de la fiche polarisée ou de terre. Une fiche polarisée possède deux lames, dont l'une est plus grosse que l'autre. Une fiche de terre possède deux lames et une troisième broche de terre. La grosse lame ou la troisième broche sont prévues pour votre sécurité. Si la fiche fournie ne rentre pas dans la prise, consultez un électricien pour faire remplacer la prise obsolète.
- 10) Protégez le cordon d'alimentation pour éviter qu'il soit piétiné ou pincé, notamment au niveau des fiches, des prises secteur et à la sortie de l'appareil.
- 11) Utilisez uniquement les attaches/accessoires spécifiés par le fabricant.

- 12) Utilisez uniquement le chariot, le pied, le trépied, le support ou la table recommandé par le fabricant, ou vendu avec l'appareil. Si vous placez l'appareil sur un chariot, veillez à le déplacer avec précaution pour éviter qu'un des deux éléments ne bascule et ne vous blesse.
- 13) Débranchez cet appareil pendant les orages ou au cours des longues périodes de non-utilisation.
- 14) Confiez toutes les réparations à du personnel qualifié. Une réparation est nécessaire en cas de détérioration, par exemple si le cordon d'alimentation ou la prise secteur est endommagé, si des corps étrangers ou du liquide se sont introduits dans l'appareil, si l'appareil a été exposé à la pluie ou à l'humidité, s'il fonctionne mal ou s'il est tombé.

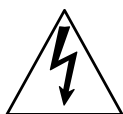

Ce symbole est destiné à alerter l'utilisateur de la présence d'une « tension dangereuse » non isolée dans le boîtier de l'appareil qui peut être assez importante pour constituer un risque d'électrocution.



Ce symbole est destiné à alerter l'utilisateur de la présence d'instructions d'utilisation et d'entretien importantes dans la documentation accompagnant l'appareil.

**La déclaration FCC suivante ne s'applique qu'à la version de ce modèle fabriquée pour être commercialisée aux États-Unis. Les autres versions peuvent ne pas être conformes aux réglementations techniques de la FCC.**

## REMARQUE :

Cet équipement a été testé et déclaré conforme aux limites pour appareils numériques de classe B, selon la section 15 des règlements de la FCC. Ces limites sont conçues pour fournir une protection raisonnable contre les interférences nuisibles dans une installation résidentielle. Cet équipement produit, utilise et peut irradier une énergie de radiofréquence et, s'il n'est pas installé et utilisé conformément aux instructions, peut causer une interférence nuisible pour les radiocommunications.

Il n'existe toutefois aucune garantie que de telles interférences ne se produiront pas dans une installation particulière. Si cet équipement cause des interférences nuisibles à la réception des signaux de radio ou de télévision, ce qui peut être déterminé en allumant et en éteignant l'appareil, l'utilisateur est invité à essayer de corriger ces interférences par l'un des moyens suivants :

- Réorienter ou déplacer l'antenne réceptrice.
- Augmenter l'espacement entre l'équipement et le récepteur.
- Brancher l'équipement sur une prise de courant d'un circuit autre que celui sur lequel le récepteur est branché.
- Consulter le revendeur ou un technicien radio/TV qualifié pour obtenir de l'aide.

## ATTENTION

Vous êtes averti que tout changement ou toute modification non approuvé expressément dans ce manuel peut annuler votre droit d'utiliser cet équipement.

Cet appareil ne doit pas être placé près d'une autre antenne ou d'un autre émetteur, ni utilisé avec ces équipements.

Cet équipement est conforme aux limites d'exposition aux rayonnements FCC énoncées pour un environnement non contrôlé et il satisfait les recommandations en matière d'exposition aux radiofréquences (RF) de la FCC. Cet équipement émet de très faibles niveaux d'énergie de radiofréquence et il est jugé conforme sans évaluation d'exposition maximale admissible.

### Pour les clients situés au Canada

Le présent appareil est conforme aux CNR d'Industrie Canada applicables aux appareils radio exempts de licence. L'exploitation est autorisée aux deux conditions suivantes :

- 1) l'appareil ne doit pas produire de brouillage;
- 2) l'utilisateur de l'appareil doit accepter tout brouillage radioélectrique subi, même si le brouillage est susceptible d'en compromettre le fonctionnement.

Cet équipement est conforme aux limites d'exposition aux rayonnements énoncées pour un environnement non contrôlé et respecte les règles d'exposition aux fréquences radioélectriques (RF) CNR-102 de l'IC. Cet équipement émet une énergie RF très faible qui est considérée comme conforme sans évaluation de l'exposition maximale autorisée.

### Pour les utilisateurs en Europe



Cet appareil fait partie des produits laser de la CLASSE 1. Cette étiquette se trouve au dos de l'appareil.

### Élimination des piles et accumulateurs et des Équipements Électriques et Electroniques usagés (Applicable dans les pays de l'Union Européenne et aux autres pays européens disposant de systèmes de collecte sélective)



Ce symbole apposé sur le produit, la pile ou l'accumulateur ou sur l'emballage, indique que le produit et les piles et accumulateurs fournis avec

ce produit ne doivent pas être traités comme de simples déchets ménagers. Sur certains types de piles, ce symbole apparaît parfois combiné avec un symbole chimique. Les symboles pour le mercure (Hg) ou le plomb (Pb) sont rajoutés lorsque ces piles contiennent plus de 0,0005% de mercure ou 0,004% de plomb. En vous assurant que les produits, piles et accumulateurs sont mis au rebut de façon appropriée, vous participez activement à la prévention des conséquences négatives que leur mauvais traitement pourrait provoquer sur l'environnement et sur la santé humaine. Le recyclage des matériaux contribue par ailleurs à la préservation des ressources naturelles. Pour les produits qui pour des raisons de sécurité, de performance ou d'intégrité de données nécessitent une connexion permanente à une pile ou à un accumulateur, il conviendra de vous rapprocher d'un Service Technique qualifié pour effectuer son remplacement. En rapportant votre appareil électrique, les piles et accumulateurs en fin de vie à un point de collecte approprié vous vous assurez que le produit, la pile ou l'accumulateur incorporé sera traité correctement. Pour tous les autres cas de figure et afin d'enlever les piles ou accumulateurs en toute sécurité de votre appareil, reportez-vous au manuel d'utilisation. Rapportez les piles et accumulateurs, et les équipements électriques et électroniques usagés au point de collecte approprié pour le recyclage.

Pour toute information complémentaire au sujet du recyclage de ce produit ou des piles et accumulateurs, vous pouvez contacter votre municipalité, votre déchetterie locale ou le point de vente où vous avez acheté ce produit.

**Avis aux clients : les informations suivantes ne concernent que les appareils vendus dans les pays appliquant les directives de l'Union européenne.**

Ce produit a été fabriqué par ou pour le compte de Sony Corporation, 1-7-1 Konan Minato-ku Tokyo, 108-0075 Japon. Toutes les questions relatives à la conformité des produits basées sur la législation européenne doivent être adressées à son représentant, Sony Belgium, bijkantoor van Sony Europe Limited, Da Vincilaan 7-D1, 1935 Zaventem, Belgique. Pour toute question relative au Service Après-Vente ou à la Garantie, merci de bien vouloir vous référer aux coordonnées qui vous sont communiquées dans les documents « Service (SAV) » ou Garantie.

Par la présente Sony Corp. déclare que l'appareil est conforme aux exigences essentielles et aux autres dispositions pertinentes de la directive 1999/5/CE. Pour toute information complémentaire, veuillez consulter l'URL suivante : <http://www.compliance.sony.de/>



La validité du libellé CE se limite uniquement aux pays où la loi l'impose, principalement les pays de l'EEE (Espace économique européen).

**Remarque sur les DualDiscs**

Un DualDisc est un disque double face qui comporte les données d'un DVD sur une face et des données audio numériques sur l'autre face. La face du contenu audio des DualDiscs n'étant pas conforme à la norme Compact Disc (CD), la lecture de ces disques sur cet appareil n'est pas garantie.

**Disques audio encodés par des technologies de protection des droits d'auteur**

Cet appareil est conçu pour la lecture de disques conformes à la norme Compact Disc (CD). Récemment, des disques audio encodés par des technologies de protection des droits d'auteur ont été mis en vente par certaines compagnies de disques. Veuillez noter que, parmi ces disques, certains ne sont pas conformes à la norme CD et qu'il est possible qu'ils ne puissent pas être lus sur cet appareil.

Ce système est conçu pour être utilisé aux fins suivantes :

- Lire les sources musicales présentes sur des disques ou des périphériques USB
- Transférer de la musique vers des périphériques USB
- Écouter des stations de radio
- Lire des sources musicales sur des périphériques BLUETOOTH
- Profiter d'activités sociales avec la fonction « Chaîne pour soirée »

---

## À propos de ce manuel

- Ce manuel explique comment exécuter les opérations principalement avec la télécommande. Il est également possible d'exécuter les mêmes opérations à l'aide des touches de l'unité dont les noms sont identiques ou ressemblants.
- Certaines illustrations sont présentées sous forme de dessins conceptuels et peuvent différer des équipements réels.

---

## Table des matières

À propos de ce manuel .....	5
Guide des pièces et commandes.....	8

---

### Préparation

Installation sécurisée du système.....	12
Désactivation de la démonstration .....	13
Insertion des piles .....	13
Transport du système.....	14
Changement du mode d'affichage.....	14
À propos de la gestion de l'énergie .....	14

---

### Disque

Lecture d'un CD/disque MP3 ...	15
--------------------------------	----

---

### Tuner

Écoute de la radio.....	17
-------------------------	----

---

### Périphérique USB

Avant d'utiliser le périphérique USB.....	18
Transfert de musique à partir d'un disque.....	18
Lecture d'un fichier.....	20

---

### BLUETOOTH

À propos de la technologie sans fil BLUETOOTH .....	22
Pairage de ce système avec un périphérique BLUETOOTH .....	22
Écouter de la musique sur un périphérique BLUETOOTH .....	23
Connexion BLUETOOTH à une touche par NFC .....	24
Lecture à l'aide d'un codec sonore de qualité élevée (AAC/LDAC™) .....	25
Réglage du mode veille BLUETOOTH .....	26
Activation ou désactivation du signal BLUETOOTH.....	26
Utilisation de « SongPal » via BLUETOOTH .....	27

---

### Réglage du son

Réglage du son.....	27
Création d'une ambiance de fête (DJ EFFECT).....	28



---

## **Autres opérations**

Utilisation de la fonction Chaîne pour soirée .....	29
Chanter sur la musique : Karaoke .....	32
Écouter de la musique avec les voyants des enceintes allumés .....	32
Utilisation d'un équipement facultatif .....	33
Changement des informations à l'écran .....	33
Utilisation de la minuterie d'arrêt .....	33
Désactivation des touches de l'unité (Verrouillage enfant) ....	34
Réglage de la fonction de mise en veille automatique .....	34

---

## **Informations supplémentaires**

Informations sur les périphériques compatibles .....	35
Guide de dépannage .....	35
Précautions .....	41
Spécifications .....	43
Avis concernant la licence et les marques commerciales .....	45

# Guide des pièces et commandes

Vous pouvez verrouiller les touches de l'unité sauf  (marche) pour éviter qu'elles soient actionnées par erreur (page 34).

## Unité

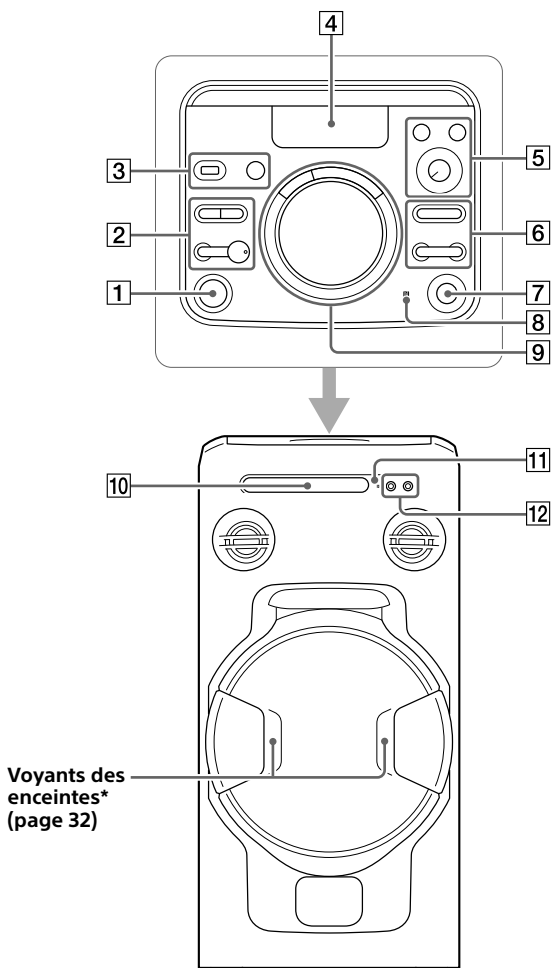

\* Évitez de regarder directement les pièces qui émettent de la lumière lorsque les voyants des enceintes sont allumés.

**1** Touche  (marche)

Appuyez sur cette touche pour allumer le système ou le faire passer en mode veille.

**2** Touche \* (lire)\*

- Appuyez sur cette touche pour commencer la lecture.
- Lorsque vous maintenez cette touche enfoncée pendant au moins 5 secondes, la démonstration sonore intégrée est lue. Appuyez sur  pour arrêter la démonstration.

**Touche  (arrêt)**

- Appuyez sur cette touche pour arrêter la lecture. Lorsque cette touche est actionnée deux fois la reprise de la lecture peut être annulée.
- Appuyez sur cette touche pour arrêter un transfert de musique en cours.
- Appuyez sur cette touche pour arrêter la démonstration sonore intégrée.

**Touche BLUETOOTH – PAIRING**

- Appuyez sur cette touche pour sélectionner la fonction BLUETOOTH.
- Maintenez cette touche enfoncée pour activer le pairage BLUETOOTH dans la fonction BLUETOOTH.

**Indicateur BLUETOOTH (page 22)**

**Touche FUNCTION**

Appuyez sur cette touche pour choisir une fonction.

**3** Port  (USB)

Permet de connecter un périphérique USB.

**Touche MEGA BASS – PARTY CHAIN (page 27, 31)**

**4** Écran



**5** Touche VOCAL FADER (page 32)

Touche MIC ECHO (page 32)

Bouton MIC LEVEL (MIN/MAX) (page 32)

**6** Touche  +/- (sélectionner dossier)

Appuyez sur cette touche pour sélectionner un dossier dans un disque de données ou un périphérique USB.

Touche   (précédent/suivant)

Appuyez sur cette touche pour sélectionner une plage ou un fichier.

Touche TUNING+/- (page 17)

**7** Touche  (ouvrir/fermer)

Appuyez sur cette touche pour ouvrir ou fermer le plateau de disque.

**8**  (Marque-N) (page 24)

**9** Touches DJ OFF, FLANGER, ISOLATOR (page 28)

Bouton VOLUME/DJ CONTROL

- Tournez cette commande pour régler le volume. Il est impossible d'utiliser ce bouton pour régler le volume lorsque DJ EFFECT est sélectionné.
- Tournez ce bouton pour régler l'effet FLANGER et ISOLATOR (page 28).

**10** Plateau de disque

**11** Capteur de télécommande

**12** Prise MIC 1/2

Permet de connecter le ou les micros.

\* La touche  de l'unité présente un point tactile. Utilisez ce point tactile comme repère lorsque vous commandez le système.

## Télécommande

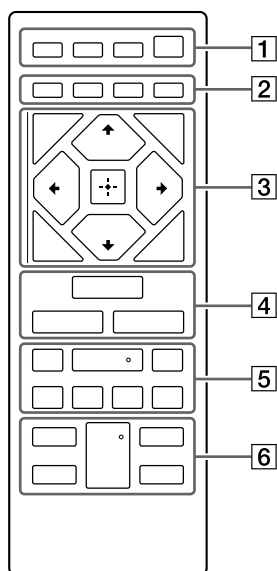

### 1 Touche SPEAKER LIGHT (page 32)

#### Touche DISPLAY

Appuyez sur cette touche pour changer les informations sur l'affichage.

Touche SLEEP (page 33)

#### Touche (marche)

Appuyez sur cette touche pour allumer le système ou le faire passer en mode veille.

### 2 Touche PLAY MODE (page 15, 20)

Touche REPEAT/FM MODE  
(page 15, 17, 20)

Touche CLEAR (page 16, 21)

#### Touche REC TO USB (page 19)

Appuyez sur cette touche pour transférer de la musique à partir d'un disque vers le périphérique USB en option connecté.

### 3 Touche TUNING MODE (page 17)

Touche TUNER MEMORY  
(page 17)

#### Touche BACK

Appuyez sur cette touche pour revenir à l'écran précédent.

#### Touche OPTIONS

Appuyez sur cette touche pour ouvrir ou fermer les menus d'options.

#### Touches ///

Appuyez sur ces touches pour sélectionner les options de menu.

#### Touches +/- (sélectionner dossier)

Appuyez sur ces touches pour sélectionner un dossier sur un disque de données ou un périphérique USB.

#### Touche

Appuyez sur cette touche pour entrer/vérifier les paramètres.

### 4 Touche FUNCTION

Appuyez sur cette touche pour choisir une fonction.

Touche MEGA BASS (page 27)

Touche EQ (page 27)

**5** Touches ◀◀/▶▶ (arrière/avance rapide) (page 15, 20)

Appuyez sur ces touches pour trouver un point dans une plage ou dans un fichier pendant la lecture.

Touches TUNING+/- (page 17)

Touche ▶ (lire)\*

Appuyez sur cette touche pour commencer la lecture.

Touches ◀◀/▶▶ (précédent/suivant)

Appuyez sur cette touche pour sélectionner une plage ou un fichier.

Touches PRESET+/- (page 17)

Touche ■■ (pause)

Appuyez sur cette touche pour mettre la lecture en pause. Pour reprendre la lecture, appuyez sur ▶.

Touche ■ (arrêt)

- Appuyez sur cette touche pour arrêter la lecture. Lorsque cette touche est actionnée deux fois, il est possible d'annuler la reprise de la lecture.
- Appuyez sur cette touche pour arrêter un transfert de musique en cours.
- Appuyez sur cette touche pour arrêter la démonstration sonore intégrée.

**6** Touche VOCAL FADER (page 32)

Touche MIC ECHO (page 32)

Touches KEY CONTROL #/b (page 32)

Touche VOL +/- \*

Appuyez sur cette touche pour régler le volume.

\* Les touches VOL + et ▶ de la télécommande disposent d'un point tactile. Utilisez ce point tactile comme repère lorsque vous commandez le système.

## Installation sécurisée du système

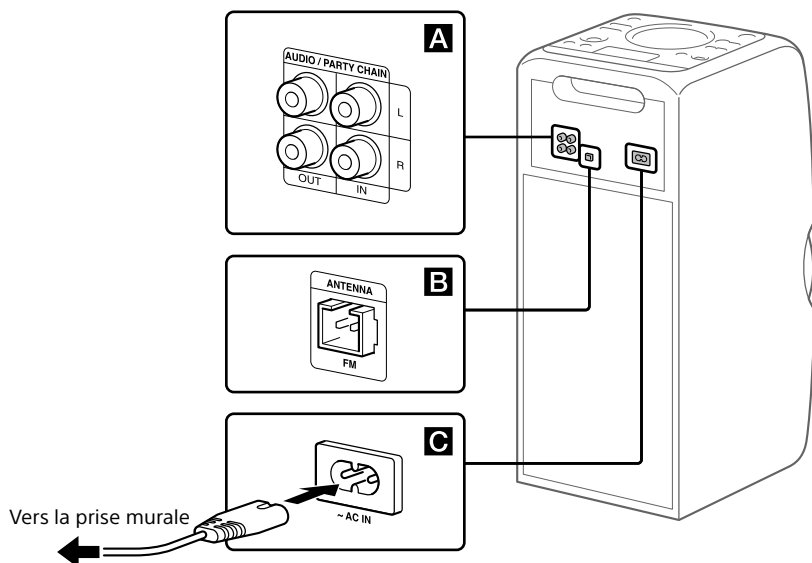

### A Prises d'entrée et de sortie audio

Utilisez un cordon audio (non fourni) pour établir une connexion comme suit :

- **Prises AUDIO/PARTY CHAIN OUT L/R**
  - Se raccordent aux prises d'entrée audio d'un équipement facultatif.
  - Se raccordent à un autre système audio pour profiter de la fonction Chaîne pour soirée (page 29).
- **Prises AUDIO/PARTY CHAIN IN L/R**
  - Se raccordent aux prises de sortie audio d'un téléviseur ou d'un équipement audio/vidéo. Le son est émis par ce système.
  - Se raccordent à un autre système audio pour profiter de la fonction Chaîne pour soirée (page 29).

### B Antenne

Connectez le cordon d'antenne FM (fourni).

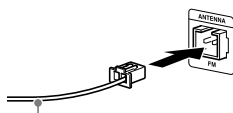

Déployez l'antenne horizontalement.

### Astuce

- Installez le système dans un lieu et selon une orientation offrant une bonne réception.

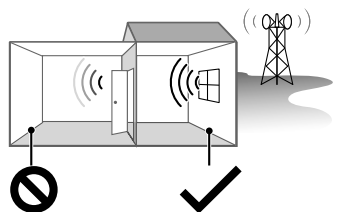

Zones où la réception est mauvaise : Éloignées des fenêtres, etc.

Zones où la réception est bonne : Près des fenêtres, etc.

- Évitez les types d'emplacements suivants.

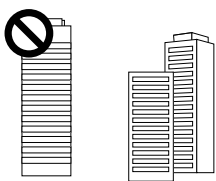

Entre des immeubles



À proximité de téléphones portables ou d'appareils électriques

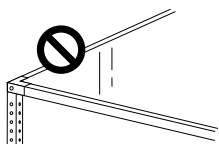

Sur des bureaux ou des tables en acier

- Éloignez l'antenne du cordon d'alimentation secteur et du câble USB pour éviter de capter du bruit parasite.

## **C** Alimentation

Connectez le cordon d'alimentation secteur (fourni) au système, puis à la prise murale.

Lorsque le cordon d'alimentation secteur est connecté, la démonstration (page 14) démarre automatiquement. Si vous appuyez sur  pour mettre sous tension le système, la démonstration s'arrête.

## Désactivation de la démonstration

Pour désactiver la démonstration alors que le système est hors tension, appuyez à plusieurs reprises sur SPEAKER LIGHT pour sélectionner le mode veille (page 14).

## Insertion des piles

Insérez deux piles R03 (format AAA) (fournies), en respectant les polarités présentées ci-dessous.

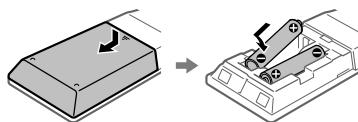

### Remarques

- N'associez pas une pile usagée à une neuve, et ne mélangez pas différents types de piles.
- Si vous n'utilisez pas la télécommande pendant longtemps, retirez la pile pour éviter toute détérioration en cas de fuite ou de corrosion.

---

## Transport du système

Avant de transporter le système, vérifiez qu'aucun disque n'est chargé et qu'aucun périphérique USB n'est connecté, et débranchez tous les cordons.

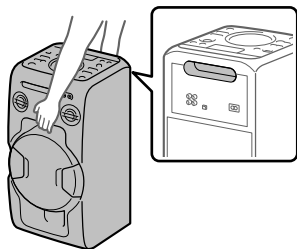

### Remarque

Il est très important de bien positionner les mains lors du déplacement du système pour éviter des blessures personnelles et/ou un endommagement du matériel.

---

## Changement du mode d'affichage

**Appuyez plusieurs fois sur SPEAKER LIGHT tandis que le système est éteint.**

Chaque fois que vous appuyez sur la touche, l'affichage change comme suit.

---

### Démonstration

L'éclairage est activé.

---

### Pas d'affichage (mode veille)

L'affichage et l'éclairage sont désactivés pour économiser l'énergie.

---

---

## À propos de la gestion de l'énergie

Par défaut, ce système se désactive automatiquement après environ 15 minutes d'inactivité, et si aucun signal audio n'est détecté. Pour des informations détaillées, voir « Réglage de la fonction de mise en veille automatique » (page 34).



## Lecture d'un CD/disque MP3

### Astuce

Pour savoir quels disques peuvent être lus, voir « Précautions » (page 41).

**1 Appuyez plusieurs fois sur FONCTION jusqu'à ce que « CD » s'affiche à l'écran.**

**2 Mettez un disque en place.** Appuyez sur ▲ sur l'unité pour ouvrir le plateau de disque, puis placez un disque sur le plateau avec l'étiquette vers le haut.



Lorsque vous lisez un disque de 8 cm (3 1/4 po), par exemple un CD, placez-le sur le cercle interne du plateau.

**3 Appuyez sur ▲ sur l'unité pour fermer le plateau de disque.**

Ne fermez pas le plateau de disque en forçant car cela pourrait provoquer un dysfonctionnement.

**4 Appuyez sur ► pour démarrer la lecture.**

## Autres opérations

Pour	Faites cela
Passer en pause de la lecture	Appuyez sur <b>II</b> . Pour reprendre la lecture, appuyez sur <b>►</b> .
Arrêter la lecture	Appuyez sur <b>■</b> . Pour reprendre la lecture, appuyez sur <b>►</b> . Pour annuler la reprise de la lecture, appuyez deux fois sur <b>■</b> .
Sélectionner un dossier sur un disque MP3	Appuyez plusieurs fois sur <b>□</b> +/-.
Sélectionner une page ou un fichier	Appuyez sur <b>◀◀/▶▶</b> .
Localiser un point d'une page ou d'un fichier	Maintenez enfoncé <b>◀◀/▶▶</b> pendant la lecture, puis relâchez la touche au moment souhaité.
Sélectionner la lecture répétée	Appuyez plusieurs fois sur <b>REPEAT/FM MODE</b> jusqu'à ce que « <b>REP ONE</b> <sup>1)</sup> », « <b>REP FLDR</b> <sup>2)</sup> », « <b>REP ALL</b> <sup>3)</sup> » ou « <b>REP OFF</b> <sup>4)</sup> » s'affiche à l'écran.
Changer de mode de lecture	Appuyez plusieurs fois sur <b>PLAY MODE</b> tandis que le lecteur est arrêté. Vous pouvez sélectionner la lecture normale (« <b>FLDR</b> » pour tous les fichiers MP3 présents dans le dossier sur le disque), la lecture aléatoire (« <b>SHUF</b> » ou « <b>FLDRSHUF</b> » pour la lecture aléatoire de dossiers), ou la lecture de programme (« <b>PROGRAM</b> »).

<sup>1)</sup> « **REP ONE** » : Lit en boucle la page ou le fichier actuel.

<sup>2)</sup> « **REP FLDR** » (disque MP3 seulement) : Lit en boucle le dossier actuel.

<sup>3)</sup> « **REP ALL** » : Lit en boucle toutes les pages ou tous les fichiers.

<sup>4)</sup> « **REP OFF** » : Désactive la lecture en boucle.

## Remarques sur la lecture de disques MP3

- N'enregistrez pas d'autres types de fichiers ou des dossiers inutiles sur un disque sur lequel sont copiés des fichiers MP3.
- Les dossiers qui ne contiennent pas de fichiers MP3 sont ignorés.
- Les fichiers MP3 sont relus dans leur ordre d'enregistrement sur le disque.
- Le système peut seulement lire des fichiers MP3 dont l'extension de fichier est « .mp3 ».
- Même lorsque le nom de fichier possède la bonne extension, si le fichier réel diffère, sa lecture peut entraîner l'émission d'un bruit puissant susceptible de provoquer un dysfonctionnement du système.
- Le nombre maximum de :
  - dossiers est 256 (y compris le dossier racine).
  - fichiers MP3 est 999.
  - niveaux de dossiers (arborescence de fichiers) est 8.
- La compatibilité avec tous les logiciels de codage/écriture MP3, dispositifs et supports d'enregistrement n'est pas garantie. Des disques MP3 incompatibles peuvent produire du bruit ou des interruptions de son ou ne pas être lus.

## Remarque sur la lecture de disques multisession

Le système peut lire des sessions continues sur un disque lorsque celles-ci sont enregistrées au même format de session que la première. Lorsqu'une session enregistrée dans un format de session différent est trouvée, cette session et celles qui suivent ne peuvent pas être relues. Notez que même si les sessions sont enregistrées au même format, certaines risquent de ne pas être lues.

## Création d'un programme de lecture (lecture programmée)

**1 Appuyez plusieurs fois sur **FUNCTION** jusqu'à ce que « CD » s'affiche à l'écran.**

**2 Sélectionnez le mode de lecture.**

Appuyez plusieurs fois sur **PLAY MODE** jusqu'à ce que « PROGRAM » s'affiche à l'écran tandis que le lecteur est arrêté.

**3 Sélectionnez le numéro de plage ou de fichier désiré.**

Appuyez plusieurs fois sur **◀◀/▶▶** jusqu'à ce que le numéro de plage ou de fichier souhaité s'affiche à l'écran.



Numéro de  
plage ou  
de fichier  
sélectionné

Durée de lecture  
totale de la plage  
sélectionnée  
(disque CD-DA  
seulement)

Lors de la programmation de fichiers MP3 dans un dossier spécifique, appuyez plusieurs fois sur **□ +/-** pour sélectionner le dossier souhaité, puis choisissez un fichier.

**4 Programmez la plage ou le fichier sélectionné.**

Appuyez sur **+** pour entrer la plage ou le fichier sélectionné.

**5 Répétez les opérations des étapes 3 à 4 pour programmer d'autres plages ou fichiers (64 plages ou fichiers au maximum).**

**6 Pour lire votre programme de plages ou de fichiers, appuyez sur ▶.**

Le programme s'efface lorsque vous effectuez l'une des opérations suivantes :

- changement de fonction.
  - mise hors tension du système.
  - déconnexion du cordon d'alimentation secteur.
  - ouverture du plateau de disque.
- Pour rejouer le même programme, appuyez sur **▶**.

**Pour annuler la lecture programmée**

Appuyez sur **PLAY MODE**.

**Pour supprimer la dernière étape de la liste du programme**

Appuyez sur **CLEAR** lorsque la lecture est arrêtée.

## Écoute de la radio

- 1 Appuyez plusieurs fois sur **FUNCTION** jusqu'à ce que « FM » s'affiche à l'écran.
- 2 Effectuez la sélection de station.

**Pour un balayage automatique**  
Appuyez plusieurs fois sur **TUNING MODE** jusqu'à ce que « AUTO » s'affiche à l'écran, puis appuyez sur **TUNING+/-**. Le défilement s'arrête automatiquement lorsqu'une station est trouvée.

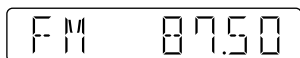

Si le défilement ne s'arrête pas, appuyez sur **■** pour l'arrêter, puis effectuez une synchronisation manuelle (voir ci-dessous).

### Pour l'accord manuel

Appuyez plusieurs fois sur **TUNING MODE** jusqu'à ce que « MANUAL » s'affiche à l'écran, puis appuyez plusieurs fois sur **TUNING+/-** pour sélectionner la station voulue.

Lorsque vous sélectionnez une station qui propose des services RDS, le nom de cette station s'affiche à l'écran (sauf pour le modèle destiné à l'Amérique du Nord).

### Astuce

Pour réduire le bruit statique sur une station stéréo FM mal captée, appuyez plusieurs fois sur **REPEAT/FM MODE** jusqu'à ce que « MONO » s'affiche à l'écran, afin de désactiver la réception stéréo. Vous perdez l'effet stéréo, mais la réception est meilleure.

## Préréglage des stations de radio

- 1 Sélectionnez la station de votre choix.
- 2 Appuyez sur **TUNER MEMORY** pour sélectionner le mode de mémorisation de tuner.

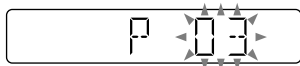

- 3 Appuyez plusieurs fois sur **PRESET+/-** pour sélectionner le numéro de préréglage souhaité.

Si une autre station est déjà attribuée au numéro de station préréglée sélectionnée, elle est remplacée par la nouvelle station.

- 4 Appuyez sur **+** pour mémoriser la station.
- 5 Pour mémoriser d'autres stations, répétez les opérations 1 à 4.

Vous pouvez préréglé jusqu'à 20 stations FM.

Les stations préréglées sont conservées environ une demi-journée, même si vous débranchez le cordon d'alimentation secteur ou en cas de coupure de courant.

### Pour écouter la station préréglée

Appuyez plusieurs fois sur **TUNING MODE** jusqu'à ce que « PRESET » s'affiche à l'écran, puis appuyez plusieurs fois sur **PRESET+/-** pour sélectionner le numéro de préréglage voulu.

# Avant d'utiliser le périphérique USB

Pour connaître les périphériques USB compatibles, voir « Informations sur les périphériques compatibles » (page 35).

Lorsque vous utilisez des périphériques Apple avec ce système, connectez-les via une connexion BLUETOOTH (page 22). L'utilisation de périphériques Apple via une connexion USB n'est pas prise en charge.

### Remarques

- Lorsqu'une connexion par câble USB est nécessaire, utilisez le câble USB fourni avec le périphérique USB. Pour des informations détaillées sur la procédure d'utilisation, consultez le mode d'emploi fourni avec le périphérique USB.
- Selon le type de périphérique USB connecté, un long délai peut être nécessaire avant que « SEARCH » s'affiche à l'écran.
- Ne connectez pas le système et le périphérique USB par l'intermédiaire d'un concentrateur USB.
- Une fois le périphérique USB connecté, le système lit tous les fichiers qu'il contient. S'il y a de nombreux dossiers ou fichiers sur le périphérique USB, cette lecture peut prendre longtemps.
- Avec certains périphériques USB connectés, un délai peut être observé avant que le système effectue une opération.
- La compatibilité avec tous les logiciels de codage/écriture n'est pas garantie. Si les fichiers audio sur le périphérique USB ont été encodés, à l'origine, avec un logiciel incompatible, ces fichiers peuvent produire du bruit ou des interruptions de son, ou ne pas être lus du tout.
- Ce système ne prend pas nécessairement en charge toutes les fonctions proposées par le périphérique USB connecté.
- Ne retirez pas le périphérique USB pendant les opérations de transfert ou d'effacement. Vous pourriez altérer les données présentes sur le périphérique USB, voire endommager celui-ci.

## Pour utiliser le système comme chargeur de batterie

Vous pouvez utiliser le système comme chargeur de batterie pour les périphériques USB qui possèdent une fonction de recharge.

### Connectez le périphérique USB au port $\psi$ (USB).

La charge démarre lorsque le périphérique USB est connecté au port  $\psi$  (USB). Pour des informations détaillées, reportez-vous au mode d'emploi de votre périphérique USB.

## Transfert de musique à partir d'un disque

Vous pouvez transférer de la musique à partir d'un disque (disque CD-DA ou disque MP3) vers un périphérique USB comme suit :

- **Transfert CD SYNC** : Transfère toutes les plages CD-DA à partir du disque CD-DA.
- **Transfert de dossier MP3** : Transfère les fichiers MP3 dans un dossier spécifique à partir du disque MP3.
- **Transfert REC1** : Transfère la plage ou le fichier MP3 en cours de lecture à partir du disque.

**1 Appuyez plusieurs fois sur **FUNCTION** jusqu'à ce que « CD » s'affiche à l'écran.**



**2 Connectez le périphérique USB au port  $\psi$  (USB).**

**3 Chargez le disque que vous voulez transférer.**







## 4 Préparez le transfert.

Passez à l'étape 5 en cas de transfert CD SYNC.

### Pour transférer un dossier MP3

Pour transférer des fichiers MP3 dans un dossier spécifique, appuyez plusieurs fois sur  +/- afin de sélectionner le dossier de votre choix. Ensuite, démarrez la lecture et appuyez une fois sur . Vérifiez que le temps de lecture écoulé s'est arrêté sur l'afficheur.

### Pour le transfert REC1

Appuyez sur   /  pour sélectionner la plage ou le fichier MP3 que vous voulez transférer, puis démarrez la lecture. Pour transférer un fichier MP3 dans un dossier spécifique, appuyez plusieurs fois sur  +/- afin de sélectionner le dossier de votre choix, puis appuyez sur   /  pour sélectionner le fichier MP3 que vous voulez transférer. Ensuite, démarrez la lecture.

## 5 Appuyez sur REC TO USB.

« READY » s'affiche à l'écran.

## 6 Appuyez sur .

Le transfert démarre, puis « USB REC » s'affiche à l'écran. Ne retirez pas le périphérique USB tant que le transfert n'est pas fini. Une fois le transfert terminé, « COMPLETE » s'affiche à l'écran et les fichiers audio sont créés au format MP3.

### Pour arrêter le transfert

Appuyez sur .

## Règles de génération de dossiers et fichiers

Lors du transfert vers un périphérique USB, un dossier « MUSIC » est créé directement sous « ROOT ». Les dossiers et les fichiers sont générés dans ce dossier « MUSIC » selon la méthode de transfert et la source comme suit :

### Transfert CD SYNC

Source	Nom de dossier	Nom de fichier
CD-DA	«CDDA001»*	«TRACK001»*

### Transfert de dossier MP3

Source	Nom de dossier	Nom de fichier
MP3	Identique à la source	

### Transfert REC1

Source	Nom de dossier	Nom de fichier
MP3	«MP3_REC1»	Identique à la source
CD-DA	«CD_REC1»	«TRACK001»*

\* Les numéros de dossiers et de fichiers sont ensuite attribués en série.

### Remarques

- Les informations CD-TEXT ne sont pas transférées dans les fichiers MP3 créés. Ce système ne prend pas en charge la norme CD-TEXT.
- Le transfert s'arrête automatiquement si :
  - l'espace sur le périphérique USB devient insuffisant pendant le transfert.
  - le nombre de fichiers audio et de dossiers présents dans le périphérique USB atteint la limite numérique que le système peut reconnaître.
- Si un dossier ou un fichier que vous essayez de transférer possède le même nom sur le périphérique USB, un numéro séquentiel est ajouté après le nom sans que le dossier ou le fichier d'origine ne soit écrasé.
- N'utilisez pas les touches de la télécommande ou de l'unité pendant le transfert pour éviter qu'il ne soit interrompu.

### Remarque sur les contenus protégés par des droits d'auteur

L'utilisation de la musique transférée est limitée à un usage strictement privé. Une utilisation de la musique au-delà de cette limite nécessite l'autorisation des détenteurs des droits d'auteur.

## Lecture d'un fichier

Les formats de fichiers audio suivants sont pris en charge :

- MP3 : extension de fichier « .mp3 »
- WMA : extension de fichier « .wma »

**1 Appuyez plusieurs fois sur **FUNCTION** jusqu'à ce que « USB » s'affiche à l'écran.**

**2 Connectez le périphérique USB au port  $\psi$  (USB).**

**3 Appuyez sur  $\blacktriangleright$  pour démarrer la lecture.**

**4 Appuyez sur VOL +/- pour régler le volume.**

### Autres opérations

Pour	Faites cela
Passer en pause de la lecture	Appuyez sur $\mathbb{I}$ . Pour reprendre la lecture, appuyez sur $\blacktriangleright$ .
Arrêter la lecture	Appuyez sur $\blacksquare$ . Pour reprendre la lecture, appuyez sur $\blacktriangleright$ <sup>1)</sup> . Pour annuler la reprise de la lecture, appuyez deux fois sur $\blacksquare$ .
Sélectionner un dossier	Appuyez plusieurs fois sur $\square$ +/-.
Sélectionner un fichier	Appuyez sur $\blacktriangleleft/\blacktriangleright$ .
Localiser un point d'un fichier	Maintenez enfoncé $\blacktriangleleft/\blacktriangleright$ pendant la lecture, puis relâchez la touche au moment souhaité.
Sélectionner la lecture répétée	Appuyez plusieurs fois sur REPEAT/FM MODE jusqu'à ce que « REP ONE <sup>2)</sup> », « REP FLDR <sup>3)</sup> », « REP ALL <sup>4)</sup> » ou « REP OFF <sup>5)</sup> » s'affiche à l'écran.

Pour	Faites cela
Changer de mode de lecture	Appuyez sur PLAY MODE plusieurs fois lorsque le périphérique USB est arrêté. Vous pouvez sélectionner la lecture normale (« FLDR » pour tous les fichiers présents dans le dossier sur le périphérique USB), la lecture aléatoire (« SHUF » ou « FLDRSHUF » pour la lecture aléatoire de dossier), ou la lecture de programme (« PROGRAM »).

1) Lors de la lecture d'un fichier VBR MP3/WMA, le système peut reprendre la lecture à partir d'un point différent.

2) « REP ONE » : Lit en boucle le fichier actuel.

3) « REP FLDR » : Lit en boucle le dossier actuel.

4) « REP ALL » : Lit en boucle tous les fichiers sur un périphérique USB.

5) « REP OFF » : Désactive la lecture en boucle.

### Remarques

- Ce système ne peut pas lire les fichiers audio présents sur un périphérique USB dans les cas suivants ;
  - lorsque le nombre total de fichiers audio présents sur un périphérique USB dépasse 999.
  - lorsque le nombre de dossiers présents sur un périphérique USB dépasse 256 (y compris le dossier « ROOT » et les dossiers vides).

Il est possible que ces nombres varient en fonction de la structure des fichiers et dossiers. Ne sauvegardez pas d'autres types de fichiers ou des dossiers inutiles sur un périphérique USB contenant des fichiers audio.

- Le système ne peut lire que jusqu'à huit niveaux hiérarchiques d'arborescence.
- Les fichiers et les dossiers s'affichent dans leur ordre de création sur le périphérique USB.
- Les dossiers qui ne contiennent pas de fichiers audio sont ignorés.
- Notez que même lorsqu'un nom de fichier porte l'extension de fichier correcte, si le fichier réel est différent, il se peut que le système produise du bruit ou dysfonctionne.

## Pour effacer des fichiers audio ou dossiers du périphérique USB

- 1 Appuyez plusieurs fois sur **FUNCTION** jusqu'à ce que « USB » s'affiche à l'écran.
- 2 Connectez le périphérique USB au port  $\psi$  (USB).
- 3 Appuyez plusieurs fois sur **◀◀/▶▶** ou  $\square$  +/- pour sélectionner le fichier audio ou le dossier que vous voulez effacer, puis démarrez la lecture.
- 4 Appuyez sur **OPTIONS**.
- 5 Appuyez plusieurs fois sur  $\uparrow/\downarrow$  pour sélectionner « ERASE », puis appuyez sur  $\square$ .
- 6 Appuyez sur  $\uparrow/\downarrow$  pour sélectionner « FOLDER » ou « FILE », puis appuyez sur  $\square$ . « ERASE?? » clignote sur l'écran.
- 7 Appuyez sur  $\square$ . Lorsque l'effacement est terminé, « COMPLETE » s'affiche à l'écran.

## Création d'un programme de lecture (lecture programmée)

- 1 Appuyez plusieurs fois sur **FUNCTION** jusqu'à ce que « USB » s'affiche à l'écran.
- 2 Sélectionnez le mode de lecture.  
Appuyez plusieurs fois sur **PLAY MODE** jusqu'à ce que « PROGRAM » s'affiche à l'écran tandis que le lecteur est arrêté.

## 3 Sélectionnez le numéro de fichier souhaité.

Appuyez plusieurs fois sur **◀◀/▶▶** jusqu'à ce que le numéro de fichier souhaité s'affiche à l'écran.



Numéro de fichier sélectionné

Lors de la programmation de fichiers MP3/WMA dans un dossier spécifique, appuyez plusieurs fois sur  $\square$  +/- pour sélectionner le dossier souhaité, puis choisissez un fichier.

## 4 Programmez le fichier sélectionné.

Appuyez sur  $\square$  + pour entrer le fichier sélectionné.

## 5 Répétez les étapes 3 à 4 pour programmer d'autres fichiers, jusqu'à un total de 64 fichiers.

## 6 Pour lire votre programme de fichiers, appuyez sur ▶.

Le programme s'efface lorsque vous effectuez l'une des opérations suivantes :

- changement de fonction.
- mise hors tension du système.
- déconnexion du cordon d'alimentation secteur.

Pour rejouer le même programme, appuyez sur ▶.

## Pour annuler la lecture programmée

Appuyez sur **PLAY MODE**.

## Pour supprimer la dernière étape de la liste du programme

Appuyez sur **CLEAR** lorsque la lecture est arrêtée.

## À propos de la technologie sans fil BLUETOOTH

La technologie sans fil BLUETOOTH est une technologie à courte portée qui permet à des périphériques numériques d'échanger des données sans fil. La technologie sans fil BLUETOOTH fonctionne dans un rayon d'environ 10 mètres (33 pieds).

### Version, profils et codecs BLUETOOTH pris en charge

Pour des informations détaillées, voir « Section BLUETOOTH » (page 44).

### À propos de l'indicateur BLUETOOTH

Le voyant BLUETOOTH de l'unité s'allume ou clignote en bleu pour afficher l'état BLUETOOTH.

État du système	État de l'indicateur
Veille BLUETOOTH	Clignote lentement
Pairage BLUETOOTH	Clignote rapidement
La connexion BLUETOOTH est établie	S'allume fixement

## Pairage de ce système avec un périphérique BLUETOOTH

Le pairage est une opération qui permet à des périphériques BLUETOOTH de s'enregistrer mutuellement au préalable. Une fois qu'une opération de pairage est exécutée, il est inutile de la réexécuter. Si votre périphérique est un smartphone compatible NFC, la procédure de pairage manuel est inutile. (Voir « Connexion BLUETOOTH à une touche par NFC » (page 24).)

- 1 Placez le périphérique BLUETOOTH dans un rayon d'un mètre (3 pieds) du système.**
- 2 Appuyez sur BLUETOOTH sur l'unité pour sélectionner la fonction BLUETOOTH.**

« BT AUDIO » s'affiche à l'écran.

#### Astuces

- Lorsqu'il n'y a aucune information de pairage sur le système (par exemple, la première fois que vous utilisez la fonction BLUETOOTH après l'achat), « PAIRING » clignote sur l'écran et le système passe automatiquement en mode de pairage. Dans ce cas, passez à l'étape 4.
- Si la connexion BLUETOOTH est établie, interrompez-la (page 24).

- 3 Maintenez enfoncé BLUETOOTH sur l'unité pendant au moins 3 secondes.**
- 4 Effectuez la procédure de pairage sur le périphérique BLUETOOTH.**

Pour des informations détaillées, reportez-vous au mode d'emploi de votre périphérique BLUETOOTH.



## 5 Sélectionnez « MHC-V11 » sur l'écran du périphérique BLUETOOTH.

### Remarque

Si une clé de passe est requise sur le périphérique BLUETOOTH, entrez « 0000 ». La « clé de passe » est parfois appelée « code de passe », « code PIN », « numéro PIN » ou « mot de passe ».

## 6 Effectuez la connexion BLUETOOTH sur le périphérique BLUETOOTH.

Une fois le pairage terminé et la connexion BLUETOOTH établie, « BT AUDIO » s'affiche à l'écran. Selon le périphérique BLUETOOTH, la connexion peut démarrer automatiquement une fois le pairage terminé.

### Remarques

- Vous pouvez effectuer le pairage d'un maximum de 8 périphériques BLUETOOTH. Si un 9<sup>e</sup> périphérique BLUETOOTH est inclus au pairage, le périphérique le plus anciennement associé est supprimé.
- Si vous voulez effectuer un pairage avec un autre périphérique BLUETOOTH, répétez les étapes 1 à 6.

### Pour annuler l'opération de pairage

Appuyez sur BLUETOOTH sur l'unité.

### Effacement de toutes les informations d'enregistrement de pairage

Pour effacer toutes les informations d'enregistrement de pairage, vous devez rétablir les réglages d'usine par défaut du système. Voir « Réinitialisation du système » (page 40).

## Écouter de la musique sur un périphérique BLUETOOTH

Vous pouvez commander un périphérique BLUETOOTH en connectant le système et le périphérique BLUETOOTH à l'aide d'AVRCP.

Vérifiez les points suivants avant de lire de la musique :

- La fonction BLUETOOTH du périphérique BLUETOOTH est activée.
- Le pairage est terminé (page 22).

Une fois que le système et le périphérique BLUETOOTH sont connectés, vous pouvez contrôler la lecture en appuyant sur ►, II, ■ et ◀◀/▶▶.

### 1 Appuyez sur BLUETOOTH sur l'unité pour sélectionner la fonction BLUETOOTH.

« BT AUDIO » s'affiche à l'écran.

### 2 Établissez la connexion avec le périphérique BLUETOOTH.

Le dernier périphérique BLUETOOTH connecté est automatiquement connecté. Exécutez la connexion BLUETOOTH à partir du périphérique BLUETOOTH si celui-ci n'est pas connecté.

### 3 Appuyez sur ► pour démarrer la lecture.

Avec certains périphériques BLUETOOTH,

- vous devez appuyer deux fois sur ►.
- vous devez peut-être démarrer la lecture d'une source audio sur le périphérique BLUETOOTH.

### 4 Réglez le volume.

Réglez d'abord le volume sur le périphérique BLUETOOTH. Si le niveau du volume est encore trop bas, réglez-le sur le système à l'aide de VOL +/-.

### Remarque

Si vous essayez de connecter un autre périphérique BLUETOOTH au système, le périphérique BLUETOOTH actuellement connecté est déconnecté.

### Pour mettre fin à la connexion BLUETOOTH

- 1 Appuyez sur **OPTIONS**.
- 2 Appuyez plusieurs fois sur **↑/↓** pour sélectionner « **DISCONNECT** », puis appuyez sur **[+]**.

Avec certains périphériques BLUETOOTH, la connexion BLUETOOTH peut être automatiquement interrompue lorsque vous arrêtez la lecture.

## Connexion BLUETOOTH à une touche par NFC

NFC (Near Field Communication) est une technologie qui permet à différents périphériques, tels que des smartphones et des puces électroniques, de communiquer sans fil à courte portée.

Lorsque vous touchez le système avec un smartphone compatible NFC, le système effectue automatiquement :

- l'activation de la fonction BLUETOOTH.
- l'exécution du pairage et l'établissement de la connexion BLUETOOTH.

#### Smartphones compatibles

Smartphones intégrant la fonction NFC (SE : Android™ 2.3.3 ou supérieur, sauf Android 3.x)

### Remarques

- Le système peut reconnaître et se connecter seulement à un smartphone compatible NFC à la fois. Si vous essayez de connecter un autre smartphone compatible NFC au système, le smartphone compatible NFC actuellement connecté est déconnecté.
- Selon le smartphone compatible NFC, vous devrez peut-être effectuer à l'avance les étapes suivantes sur votre smartphone compatible NFC.
  - Activez la fonction NFC. Pour des informations détaillées, reportez-vous au mode d'emploi du smartphone compatible NFC.
  - Si la version du système d'exploitation de votre smartphone compatible NFC est antérieure à Android 4.1.x, téléchargez et démarrez l'application « Connexion NFC facile ».
    - « Connexion NFC facile » est une application gratuite pour les smartphones Android que vous pouvez télécharger sur Google Play™. (L'application risque de ne pas être disponible dans certains pays/régions.)

- 1 **Mettez en contact le périphérique mobile, par exemple un smartphone ou une tablette, avec la marque-N de l'unité jusqu'à ce que le périphérique mobile vibre.**



Terminez la connexion en suivant les instructions qui s'affichent sur le smartphone.

Une fois la connexion BLUETOOTH établie, l'indicateur BLUETOOTH de l'unité cesse de clignoter et s'allume fixement. « BT AUDIO » s'affiche à l'écran.

- 2 **Démarrez la lecture d'une source audio sur le smartphone.**

Pour des informations détaillées, reportez-vous au mode d'emploi de votre périphérique BLUETOOTH.

## Astuce

Si le pairage et la connexion BLUETOOTH échouent, procédez comme suit :

- Si vous utilisez un étui vendu dans le commerce, retirez le smartphone de celui-ci.
- Avec le smartphone, touchez à nouveau la Marque-N de l'unité.
- Relancez l'application « Connexion NFC facile ».

## Pour interrompre la connexion BLUETOOTH

Avec le smartphone, touchez à nouveau la Marque-N de l'unité.

## Lecture à l'aide d'un codec sonore de qualité élevée (AAC/LDAC™)

Ce système peut recevoir des données au format de codec AAC ou LDAC à partir d'un périphérique BLUETOOTH. Il offre une lecture dont la qualité sonore est supérieure.

Le paramètre par défaut de ce système est « AUTO ».

Pour appliquer les changements de réglage, vous devez interrompre la connexion BLUETOOTH (page 24), puis la réexécuter.

### 1 Appuyez sur BLUETOOTH sur l'unité pour sélectionner la fonction BLUETOOTH.

« BT AUDIO » s'affiche à l'écran.

### 2 Appuyez sur OPTIONS.

### 3 Appuyez plusieurs fois sur $\uparrow/\downarrow$ pour sélectionner « BT:CODEC », puis appuyez sur $\boxed{+}$ .

### 4 Appuyez plusieurs fois sur $\uparrow/\downarrow$ pour sélectionner le réglage, puis appuyez sur $\boxed{+}$ .

- AUTO : Le système détecte le codec utilisé sur le périphérique source, puis il sélectionne automatiquement le codec optimal entre « SBC », « AAC\* » ou « LDAC\* ».
- SBC : « SBC » est toujours appliqué quel que soit le codec utilisé sur le périphérique source.

\* Disponible uniquement lorsque le codec est pris en charge par votre périphérique BLUETOOTH.

## Remarque

Vous pouvez bénéficier d'une qualité sonore supérieure lorsque le périphérique source est compatible avec AAC/LDAC et que cette fonction est réglée sur « AUTO ». Toutefois, le son peut être interrompu selon les conditions de la communication BLUETOOTH. Si cela arrive, réglez la fonction sur « SBC ».

LDAC est une technologie de codage audio développée par Sony qui permet de transmettre un contenu audio haute résolution (Hi-Res), y compris via une connexion BLUETOOTH. Contrairement à d'autres technologies de codage compatibles BLUETOOTH, par exemple SBC, elle fonctionne sans réduction de la qualité du contenu audio haute résolution<sup>1)</sup>. Elle permet également de transmettre environ trois fois plus de données<sup>2)</sup> que les autres technologies sur un réseau sans fil BLUETOOTH avec une qualité sonore sans précédent grâce à un codage efficace et un regroupement des données optimisé.

<sup>1)</sup> Sauf le contenu au format DSD.

<sup>2)</sup> Par rapport à SBC (Sub Band Codec), lorsque la vitesse de transmission de 990 kbit/s (96/48 kHz) ou 909 kbit/s (88,2/44,1 kHz) est sélectionnée.

## Réglage du mode veille BLUETOOTH

Le mode veille BLUETOOTH permet au système de s'allumer automatiquement lorsque vous établissez la connexion BLUETOOTH avec un périphérique BLUETOOTH.

- 1 Appuyez sur OPTIONS.**
- 2 Appuyez plusieurs fois sur  $\uparrow/\downarrow$  pour sélectionner « BT:STBY », puis appuyez sur  $\boxed{+}$ .**
- 3 Appuyez plusieurs fois sur  $\uparrow/\downarrow$  pour sélectionner le réglage, puis appuyez sur  $\boxed{+}$ .**
  - ON : Le système s'allume automatiquement même lorsqu'il est en mode veille.
  - OFF : Désactive cette fonction.

### Astuce

Désactivez le mode de veille BLUETOOTH pour réduire la consommation d'énergie en mode veille (mode éco).

## Activation ou désactivation du signal BLUETOOTH

Vous pouvez vous connecter au système à partir d'un périphérique BLUETOOTH associé dans toutes les fonctions lorsque le signal BLUETOOTH du système est activé. Par défaut, le signal BLUETOOTH est activé.

Utilisez les touches de l'unité pour exécuter cette opération.

### Maintenez $\blacksquare$ et TUNING- enfoncés pendant 5 secondes environ.

« BT ON » ou « BT OFF » s'affiche à l'écran.

### Remarque

Vous ne pouvez pas exécuter les opérations suivantes lorsque vous désactivez le signal BLUETOOTH :

- Pairage et/ou connexion avec un périphérique BLUETOOTH
- Réglage des codecs audio BLUETOOTH
- Réglage du mode veille BLUETOOTH
- Utilisation de « SongPal » via BLUETOOTH

## Utilisation de « SongPal » via BLUETOOTH

À propos de l'app



Vous pouvez commander le système à l'aide de l'app gratuite « SongPal » disponible dans Google Play et dans l'App Store. Recherchez « SongPal » ou scannez le code bidimensionnel ci-dessous, puis téléchargez l'app pour en savoir plus sur les fonctions pratiques.



### Remarques

- Si l'application « SongPal » fonctionne mal, interrompez la connexion BLUETOOTH (page 24), puis réexécutez-la, de sorte qu'elle fonctionne normalement.
- Ce que vous pouvez commander avec « SongPal » varie selon le périphérique connecté.
- Les caractéristiques et la conception de l'application peuvent changer sans préavis.

## Réglage du son

### Réglage du son

Pour	Faites cela
Ajuster le volume	Appuyez sur VOL +/-.
Générer un son plus dynamique	Appuyez plusieurs fois sur MEGA BASS jusqu'à ce que « BASS ON » s'affiche à l'écran.
Régler l'effet sonore	Appuyez plusieurs fois sur EQ jusqu'à ce que l'effet audio souhaité s'affiche.

---

# Création d'une ambiance de fête (DJ EFFECT)

Utilisez les touches de l'unité pour exécuter cette opération.

## 1 Appuyez sur le bouton suivant pour sélectionner le type d'effet.

- **FLANGER** : Crée un effet puissant de flanger similaire au vrombissement d'un avion à réaction.
- **ISOLATOR** : Isole une bande de fréquence spécifique en ajustant les autres bandes de fréquence. Cette fonction est utile lorsque vous voulez mettre l'accent sur les voix.

## 2 Tournez le bouton **VOLUME/DJ CONTROL** pour régler le niveau de l'effet.

### Pour désactiver l'effet

Appuyez sur DJ OFF.

#### Remarques

- L'effet DJ EFFECT est automatiquement désactivé lorsque vous :
  - éteignez le système
  - activez ou désactivez la fonction Chaîne pour soirée
- L'effet DJ EFFECT n'affecte pas les fichiers audio transférés. Les fichiers audio transférés seront générés sans l'effet DJ EFFECT même si vous l'avez activé.
- Il est impossible d'utiliser **VOLUME/DJ CONTROL** sur l'unité pour régler le volume lorsque DJ EFFECT est activé. Appuyez sur VOL +/- sur la télécommande pour régler le volume.

## Utilisation de la fonction Chaîne pour soirée

Vous pouvez connecter plusieurs systèmes audio dans une chaîne pour créer un environnement festif plus intéressant et obtenir une puissance sonore plus élevée. Un système activé de la chaîne joue le rôle d'« Hôte de soirée » et partagera la musique. Les autres systèmes deviennent des « Invités de soirée » et jouent la même musique que celle qui est jouée par l'« Hôte de soirée ».

### Configuration de la Chaîne pour soirée

Configurez une Chaîne pour soirée en connectant tous les systèmes à l'aide de cordons audio (non fournis).

Avant de connecter les cordons, pensez à déconnecter le cordon d'alimentation secteur.

#### **A** Si tous les systèmes sont équipés de la fonction Chaîne pour soirée

Exemple : Lors de la connexion avec ce système comme premier système

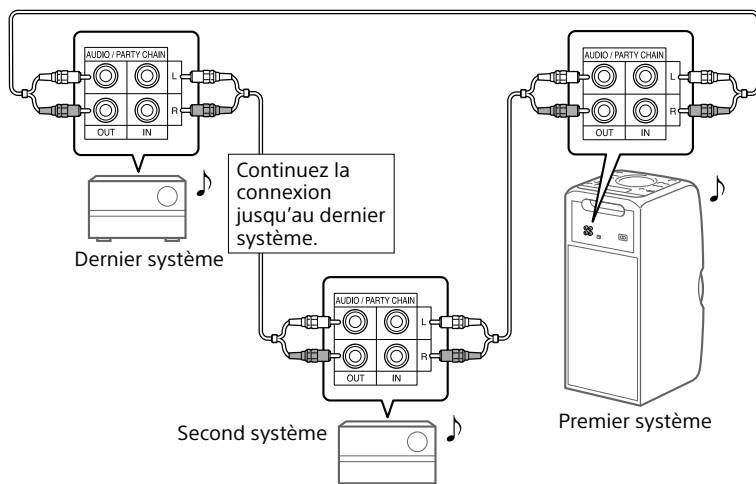

- Le dernier système doit être connecté au premier.
- N'importe quel système peut devenir un Hôte de soirée.
- Vous pouvez changer l'Hôte de soirée en sélectionnant un autre système présent dans la chaîne. Pour des informations détaillées, voir « Pour sélectionner un nouvel Hôte de soirée » (page 31).
- Vérifiez qu'une autre fonction que la fonction Audio In est sélectionnée. Lorsque la fonction Audio In est sélectionnée, la fonction Chaîne pour soirée ne peut pas être activée.

## B Si l'un de ces systèmes n'est pas doté de la fonction Chaîne pour soirée

Exemple : Lors de la connexion avec ce système comme premier système

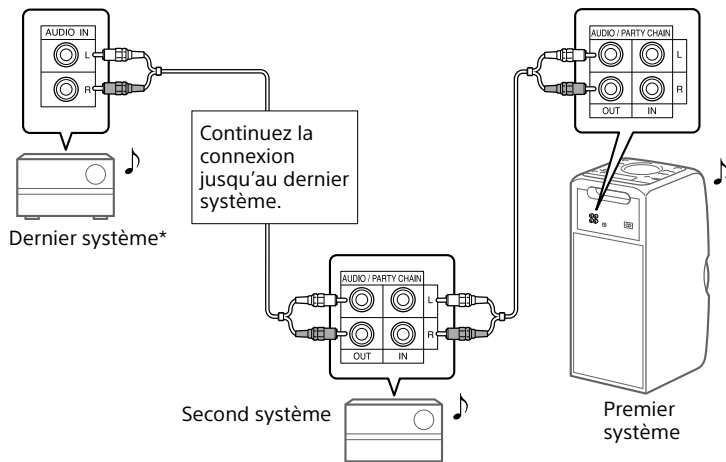

\* Connectez le système qui n'est pas doté de la fonction Chaîne pour soirée au dernier système. Pensez à sélectionner la fonction Audio In sur ce dernier système.

- Le dernier système n'est pas connecté au premier.
- Vous devez sélectionner le premier système comme Hôte de soirée de sorte que tous les systèmes jouent la même musique lorsque la fonction Chaîne pour soirée est activée.



## Utilisation de la fonction Chaîne pour soirée

- 1 Branchez le cordon d'alimentation secteur et mettez sous tension tous les systèmes.**
- 2 Réglez le volume sur chaque système.**
- 3 Activez la fonction Chaîne pour soirée sur le système à utiliser comme Hôte de soirée.**

**Exemple : Lorsque vous utilisez ce système comme Hôte de soirée**

- ① Appuyez plusieurs fois sur FUNCTION pour sélectionner la fonction de votre choix.**  
Lorsque vous vous connectez à l'aide de **A** (page 29), ne sélectionnez pas la fonction Audio In. Si vous sélectionnez cette fonction, la fonction Chaîne pour soirée ne peut pas être activée.
- ② Démarrez la lecture, puis maintenez enfoncé MEGA BASS sur l'unité jusqu'à ce que « PARTY CHAIN HOST » s'affiche à l'écran.**  
L'Hôte de soirée démarre la Chaîne pour soirée, et les autres systèmes deviennent automatiquement des Invités de soirée. Tous les systèmes jouent la même musique que celle jouée par l'Hôte de soirée.

### Remarques

- Selon le nombre total de systèmes connectés, les Invités de soirée peuvent avoir besoin de temps pour commencer à lire la musique.
- Changer le niveau de volume et l'effet sonore de l'Hôte de soirée n'affecte pas le son émis par les Invités de soirée.

- Lorsque vous utilisez le micro sur l'Hôte de soirée, le son n'est pas émis par les Invités de soirée.
- Lorsque l'un des systèmes de la chaîne effectue un transfert USB, attendez que le système termine ou arrête le transfert avant d'activer la fonction Chaîne pour soirée.
- Pour connaître le fonctionnement détaillé des autres systèmes, consultez leurs modes d'emploi.

### Pour sélectionner un nouvel Hôte de soirée

Répétez l'étape 3 de « Utilisation de la fonction Chaîne pour soirée » sur le système à utiliser comme nouvel Hôte de soirée. L'Hôte de soirée actuel devient automatiquement Invité de soirée. Tous les systèmes jouent la même musique que celle jouée par le nouvel Hôte de soirée.

### Remarques

- Vous pouvez sélectionner un autre système comme nouvel Hôte de soirée seulement après avoir activé la fonction Chaîne pour soirée sur tous les systèmes de la chaîne.
- Si le système sélectionné ne devient pas un nouvel Hôte de soirée après quelques secondes, répétez l'étape 3 dans « Utilisation de la fonction Chaîne pour soirée ».

### Pour désactiver la fonction Chaîne pour soirée

Lorsque vous utilisez ce système comme Hôte de soirée, maintenez enfoncé MEGA BASS sur l'unité. Lorsque vous utilisez un autre système comme Hôte de soirée, maintenez enfoncé PARTY CHAIN sur l'Hôte de soirée.

### Remarque

Si la fonction Chaîne pour soirée n'est pas désactivée après quelques secondes, réexécutez l'opération ci-dessus sur l'Hôte de soirée.

# Chanter sur la musique : Karaoqué

## Préparation du karaoké

- 1 Tournez MIC LEVEL sur l'unité sur MIN pour réduire le niveau de volume du micro.

Plage de volume du micro

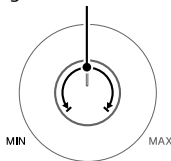

- 2 Branchez un micro en option sur la prise MIC 1 ou MIC 2 de l'unité.

Branchez un autre micro en option si vous voulez chanter en duo.

- 3 Commencez à lire la musique et réglez le volume du micro. Appuyez plusieurs fois sur MIC ECHO pour régler l'effet d'écho.

- 4 Commencez à chanter en même temps que la musique.

### Remarques

- Le mode Karaoké est activé lorsque le micro est connecté.
- Si un son puissant est émis :
  - éloignez le micro du système.
  - changez le sens du micro.
  - baissez le volume du micro.
  - appuyez sur VOL – pour réduire le volume ou appuyez plusieurs fois sur MIC ECHO pour régler le niveau d'écho.
- Le son du micro n'est pas transféré au périphérique USB pendant le transfert USB.

## Utilisation de l'atténuateur vocal

Vous pouvez réduire le son de la voix en source stéréo.

**Appuyez plusieurs fois sur VOCAL FADER jusqu'à ce que « FADE ON » s'affiche à l'écran.**

Pour annuler l'effet d'atténuation vocale, appuyez plusieurs fois sur VOCAL FADER jusqu'à ce que « FADE OFF » s'affiche à l'écran.

### Remarque

Pour utiliser l'atténuateur vocal avec la fonction CD ou USB, activez le mode Karaoké en connectant le micro.

## Changement du ton (contrôle du ton)

**Appuyez sur KEY CONTROL #/b pour adapter votre registre vocal en mode Karaoké.**

## Écouter de la musique avec les voyants des enceintes allumés

**Appuyez sur SPEAKER LIGHT.**  
Les voyants des enceintes s'allument.

**Pour éteindre les voyants des enceintes**

Appuyez à nouveau sur SPEAKER LIGHT.

### Remarque

Si la luminosité de l'éclairage vous éblouit, allumez la lumière de la pièce ou éteignez l'éclairage.

---

## Utilisation d'un équipement facultatif

**1** Connectez un équipement facultatif aux prises **AUDIO IN L/R** de l'unité à l'aide d'un cordon audio (non fourni).

**2** Appuyez plusieurs fois sur **FUNCTION** jusqu'à ce que « **AUDIO IN** » s'affiche à l'écran.

**3** Démarrez la lecture sur l'équipement connecté.

**4** Réglez le volume.

Réglez d'abord le volume sur l'équipement connecté. Si le niveau du volume est encore trop bas, réglez-le sur le système à l'aide de **VOL +/-**.

### Remarque

Le système peut entrer automatiquement en mode veille si le niveau de volume de l'équipement connecté est trop bas. Dans ce cas, augmentez le volume de l'équipement. Pour désactiver la fonction de mise en veille automatique, voir « Réglage de la fonction de mise en veille automatique » (page 34).

---

## Changement des informations à l'écran

Vous pouvez afficher des informations, telles que le numéro de plage, le nom du fichier/dossier, le nom de l'album et le nom de l'artiste.

**Appuyez plusieurs fois sur DISPLAY** lorsque le système est allumé.

### Remarques sur les informations sur l'affichage

- Les caractères impossibles à afficher apparaissent sous forme de « \_ ».
- Les informations suivantes ne s'affichent pas ;
  - durée de lecture totale pour un disque MP3 et un périphérique USB.
  - durée de lecture restante pour un fichier MP3/WMA.
- Les informations suivantes ne s'affichent pas correctement ;
  - durée de lecture écoulée d'un fichier MP3/WMA codé à l'aide de VBR (débit binaire variable).
  - noms de dossier et de fichier non conformes aux formats ISO9660 Niveau 1/Niveau 2 dans le format d'expansion.

---

## Utilisation de la minuterie d'arrêt

Le système s'éteint automatiquement après l'heure préréglée.

**Appuyez plusieurs fois sur SLEEP pour sélectionner l'heure souhaitée.**

Pour annuler la minuterie d'arrêt, appuyez plusieurs fois sur **SLEEP** pour sélectionner « **OFF** ».

### Remarque

Lorsque vous ouvrez et fermez le plateau de disque, le temps restant avant que le système ne s'éteigne peut être augmenté.

### Astuces

- Pour vérifier le temps qui reste avant que le système ne s'éteigne, appuyez sur **SLEEP**.
- Si vous sélectionnez « **AUTO** », le système s'éteint automatiquement après l'arrêt de la lecture du disque ou du périphérique USB actuel, ou dans un délai de 100 minutes.

---

## Désactivation des touches de l'unité (Verrouillage enfant)

Vous pouvez désactiver les touches de l'unité (sauf ) pour éviter toute mauvaise manipulation, par exemple de la part d'un enfant.

**Maintenez DJ OFF et  enfoncés sur l'unité pendant plus de 3 secondes.**

« LOCK ON » s'affiche à l'écran. Vous pouvez utiliser le système seulement à l'aide des touches de la télécommande.

Pour désactiver la fonction Verrouillage enfant, maintenez DJ OFF et  enfoncés sur l'unité pendant au moins 3 secondes jusqu'à ce que « LOCK OFF » s'affiche à l'écran.

---

## Réglage de la fonction de mise en veille automatique

Par défaut, ce système s'éteint automatiquement après environ 15 minutes d'inactivité, et si aucun signal audio n'est émis.

**Pour désactiver la fonction, maintenez  enfoncé tandis que le système est sous tension, jusqu'à ce que « AUTO STANDBY OFF » s'affiche à l'écran.**

Pour activer la fonction, répétez la procédure jusqu'à ce que « AUTO STANDBY ON » s'affiche à l'écran.

### Remarques

- « STANDBY » clignote à l'écran avant l'activation du mode veille.
- La fonction de mise en veille automatique ne fonctionne pas dans les cas suivants :
  - pendant la fonction tuner.
  - lorsque la minuterie d'arrêt est activée.

## Informations sur les périphériques compatibles

### À propos des périphériques USB pris en charge

- Ce système prend en charge uniquement la classe de stockage de masse USB.
- Ce système prend en charge uniquement les périphériques USB formatés FAT (sauf exFAT).
- Certains périphériques USB peuvent ne pas fonctionner avec ce système.

### À propos de la communication BLUETOOTH pour l'iPhone et l'iPod touch

#### Conçu pour

- iPhone 6 Plus
- iPhone 6
- iPhone 5s
- iPhone 5c
- iPhone 5
- iPhone 4s
- iPod touch (6e génération)
- iPod touch (5e génération)

### Sites Web des périphériques compatibles

Consultez les sites Web ci-dessous pour connaître les dernières informations sur les périphériques USB et BLUETOOTH compatibles.

**Pour les clients aux États-Unis :**  
<http://esupport.sony.com/>

**Pour les clients au Canada :**  
<http://esupport.sony.com/CA>

**Pour les clients en Europe :**  
<http://www.sony.eu/support>

**Pour les clients en Amérique latine :**  
<http://esupport.sony.com/LA>

**Pour les clients situés dans d'autres pays/régions :**  
<http://www.sony-asia.com/support>

## Guide de dépannage

Si un problème se produit pendant l'utilisation du système, suivez les étapes décrites ci-dessous avant de consulter le revendeur Sony le plus proche. Si un message d'erreur s'affiche, veillez à le noter à des fins de référence.

**1 Vérifiez l'éventuelle présence du problème dans cette section « Guide de dépannage ».**

**2 Consultez les sites Web d'assistance à la clientèle suivants.**

**Pour les clients aux États-Unis :**  
<http://esupport.sony.com/>

**Pour les clients au Canada :**  
<http://esupport.sony.com/CA>

**Pour les clients en Europe :**  
<http://www.sony.eu/support>

**Pour les clients en Amérique latine :**  
<http://esupport.sony.com/LA>

**Pour les clients situés dans d'autres pays/régions :**  
<http://www.sony-asia.com/support>

Vous trouverez sur ces sites Web les informations d'assistance les plus récentes, ainsi qu'une section FAQ.

Notez que si le personnel de réparation change certaines pièces lors de l'intervention, il peut garder ces pièces.

### **Si « PROTECT » s'affiche à l'écran**

Débranchez immédiatement le cordon d'alimentation secteur et vérifiez les points suivants dès que « PROTECT » disparaît.

- Les orifices d'aération du système sont-ils obstrués ?
- Le port USB est-il court-circuité ?

Si vous avez vérifié les points ci-dessus et n'avez découvert aucun problème, reconnectez le cordon d'alimentation secteur, et allumez le système. Si le problème persiste, adressez-vous au revendeur Sony le plus proche.

## **Généralités**

### **Le système ne s'allume pas.**

- Vérifiez que le cordon d'alimentation secteur est bien connecté.

### **Le système ne s'éteint pas même lorsque est actionné.**

- Vous avez peut-être activé par erreur le mode de démonstration. Appuyez à plusieurs reprises sur SPEAKER LIGHT pour sélectionner le mode veille (page 14).

### **Le système est passé en mode veille.**

- Il ne s'agit pas d'un dysfonctionnement. Le système passe automatiquement en mode veille après un délai d'environ 15 minutes d'inactivité et si aucun signal audio n'est détecté (page 34).

### **Il n'y a pas de son.**

- Réglez le volume.
- Vérifiez la connexion de l'éventuel équipement facultatif (page 12).
- Mettez sous tension l'équipement connecté.
- Débranchez le cordon d'alimentation secteur, puis reconnectez-le et mettez le système sous tension.

### **Le micro n'émet aucun son.**

- Réglez le volume du micro.
- Vérifiez que le micro est correctement connecté à la prise MIC 1 ou MIC 2 de l'unité.
- Vérifiez que le micro est sous tension.

### **Un ronflement ou un bruit important est émis.**

- Éloignez le système des sources sonores.
- Connectez le système à une autre prise murale.
- Installez un filtre sonore (disponible dans le commerce) sur le cordon d'alimentation secteur.
- Éteignez les équipements électriques situés à proximité.
- Le bruit généré par les ventilateurs de refroidissement du système peut être audible lorsque celui-ci est en mode veille ou pendant la lecture. Il ne s'agit pas d'un dysfonctionnement.

### **La télécommande ne fonctionne pas.**

- Éloignez les obstacles situés entre la télécommande et l'unité.
- Rapprochez la télécommande du système.
- Orientez la télécommande vers le capteur du système.
- Remplacez les piles (R03/format AAA).
- Éloignez le système de la lumière fluorescente.

### **Un effet Larsen est émis.**

- Baissez le volume.
- Éloignez le micro du système ou changez le sens du micro.

### **À l'exception de , aucune touche de l'unité ne fonctionne et « LOCK ON » s'affiche à l'écran.**

- Désactivez la fonction de verrouillage enfant (page 34).

### **« SEARCH », « READING » ou « TUNING » s'affiche à l'écran.**

- Utilisez le système lorsque le message disparaît.

## **Lecteur de disque**

### **Le plateau de disque ne s'ouvre pas et « LOCKED » s'affiche à l'écran.**

- Consultez votre distributeur Sony ou le site de réparation Sony agréé local.

### **La lecture ne démarre pas.**

- Nettoyez le disque (page 41).
- Rechargez le disque.
- Chargez un disque que ce système peut lire (page 41).
- Retirez le disque et essuyez-le pour éliminer l'humidité, puis laissez le système allumé quelques heures, jusqu'à ce que l'humidité se soit évaporée.

### **Le son saute.**

- Nettoyez le disque (page 41).
- Rechargez le disque.
- Déplacez le système dans un lieu qui ne présente aucune vibration.

### **La lecture ne démarre pas à la première plage.**

- Sélectionnez le mode de lecture normale (page 15).
- La reprise de la lecture a été sélectionnée. Appuyez deux fois sur ■. Ensuite, appuyez sur ► pour démarrer la lecture.

### **La lecture met plus de temps à commencer que d'habitude.**

- Les disques suivants peuvent ralentir le temps nécessaire pour le démarrage de la lecture ;
  - un disque enregistré avec une arborescence complexe.
  - un disque enregistré en mode multisession.
  - un disque qui n'a pas été finalisé (un disque sur lequel il est possible d'ajouter des données).
  - un disque qui possède de nombreux dossiers.

## **Périphérique USB**

---

### **Impossible de charger le périphérique USB connecté.**

- Vérifiez que le périphérique USB est bien connecté.

### **Le périphérique USB ne fonctionne pas correctement.**

- Si vous connectez un périphérique USB non pris en charge, les problèmes suivants risquent d'apparaître. Voir « Informations sur les périphériques compatibles » (page 35).
  - Le périphérique USB n'est pas reconnu.
  - Les noms de fichiers ou de dossiers ne s'affichent pas sur ce système.
  - La lecture est impossible.
  - Le son saute.
  - Du bruit est émis.
  - Une distorsion sonore est émise.

### **Il n'y a pas de son.**

- Le périphérique USB n'est pas correctement connecté. Éteignez le système et reconnectez le périphérique USB, puis allumez le système et vérifiez si « USB » s'affiche à l'écran.

### **Bruits parasites, sautellement ou son déformé.**

- Vous utilisez un périphérique USB non pris en charge. Voir « Informations sur les périphériques compatibles » (page 35).
- Éteignez le système et reconnectez le périphérique USB, puis allumez le système.
- Les données musicales elles-mêmes contiennent du bruit, ou une distorsion sonore est émise. Du bruit a pu être entré pendant le processus de transfert. Supprimez le fichier et recommencez le transfert.
- La vitesse de transmission utilisée pour coder le fichier audio était basse. Envoyez un fichier audio avec une vitesse de transmission supérieure vers le périphérique USB.

**« SEARCH » s'affiche pendant longtemps, ou il faut du temps avant le démarrage de la lecture.**

- La lecture peut prendre longtemps dans les cas suivants.
  - De nombreux dossiers ou fichiers sont présents sur le périphérique USB.
  - La structure de fichiers est extrêmement complexe.
  - La capacité mémoire est excessive.
  - La mémoire interne est fragmentée.

**« OVER CURRENT » s'affiche à l'écran**

- Un problème de niveau de courant électrique du port  $\Psi$  (USB) a été détecté. Éteignez le système et débranchez le périphérique USB du port  $\Psi$  (USB). Assurez-vous que le périphérique USB ne présente aucun problème. Si cette indication continue à apparaître, adressez-vous au revendeur Sony le plus proche.

**Affichage incorrect**

- Les caractères impossibles à afficher apparaissent sous forme de « \_ ».

**Le périphérique USB n'est pas reconnu.**

- Éteignez le système et reconnectez le périphérique USB, puis allumez le système.
- Vous utilisez un périphérique USB non pris en charge. Voir « Informations sur les périphériques compatibles » (page 35).
- Le périphérique USB fonctionne mal. Consultez le mode d'emploi du périphérique USB pour savoir comment résoudre ce problème.

**Le transfert a entraîné une erreur.**

- Vous utilisez un périphérique USB non pris en charge. Voir « Informations sur les périphériques compatibles » (page 35).
- Le périphérique USB n'est pas correctement formaté. Consultez le mode d'emploi du périphérique USB pour savoir comment le formater.
- Éteignez le système et retirez le périphérique USB. Si le périphérique USB possède un interrupteur d'alimentation, éteignez-le et rallumez-le après l'avoir extrait du système. Ensuite, reprenez le transfert.
- Si des opérations de transfert et d'effacement sont souvent exécutées, la structure de fichiers à l'intérieur du périphérique USB se fragmente. Consultez le mode d'emploi du périphérique USB pour savoir comment résoudre ce problème.
- Le périphérique USB a été déconnecté ou l'alimentation a été coupée pendant le transfert. Supprimez le fichier partiellement transféré et recommencez le transfert. Si cela ne résout pas le problème, il est possible que le périphérique USB soit endommagé. Consultez le mode d'emploi du périphérique USB pour savoir comment résoudre ce problème.

**Impossible d'effacer les fichiers audio ou les dossiers sur le périphérique USB.**

- Vérifiez si le périphérique USB est protégé contre l'écriture.
- Le périphérique USB a été déconnecté ou l'alimentation a été coupée pendant l'opération d'effacement. Supprimez le fichier partiellement effacé. Si cela ne résout pas le problème, il est possible que le périphérique USB soit endommagé. Consultez le mode d'emploi du périphérique USB pour savoir comment résoudre ce problème.



### La lecture ne démarre pas.

- Éteignez le système et reconnectez le périphérique USB, puis allumez le système.
- Vous utilisez un périphérique USB non pris en charge. Voir « Informations sur les périphériques compatibles » (page 35).

### La lecture ne démarre pas au premier fichier.

- Sélectionnez le mode de lecture normale (page 20).
- La reprise de la lecture a été sélectionnée. Appuyez deux fois sur **■**. Ensuite, appuyez sur **▶** pour démarrer la lecture.

### Les fichiers ne peuvent pas être lus.

- Les périphériques USB formatés avec des systèmes de fichiers autres que FAT16 ou FAT32 ne sont pas pris en charge.\*
  - Si vous utilisez un périphérique USB partitionné, seuls les fichiers de la première partition peuvent être lus.
  - Les fichiers codés ou protégés par mots de passe ne peuvent pas être lus.
  - Ce système ne peut pas lire des fichiers dont les copyrights sont protégés par DRM (Digital Rights Management).
- \* Ce système prend en charge FAT16 et FAT32, mais certains périphériques de stockage USB ne prennent pas en charge ces formats. Pour plus d'informations, consultez le mode d'emploi de chaque périphérique de stockage USB ou adressez-vous au fabricant.

### Tuner\*

#### Un ronflement ou un bruit important est émis, ou les stations ne sont pas reçues.

- Connectez correctement l'antenne.
- Changez l'emplacement et l'orientation de l'antenne pour obtenir une bonne réception.
- Éloignez l'antenne du cordon d'alimentation secteur pour éviter de capter du bruit parasite.
- Éteignez les équipements électriques situés à proximité.

\* Selon les conditions des ondes radio ou votre environnement résidentiel, il peut arriver de ne pas recevoir la radio.

### Périphérique BLUETOOTH

#### Impossible d'effectuer le pairage.

- Rapprochez le périphérique BLUETOOTH du système.
- Le pairage peut être impossible si d'autres périphériques BLUETOOTH sont présents à proximité du système. Dans ce cas, mettez hors tension les autres périphériques BLUETOOTH.
- Pensez à entrer la bonne clé de passe lorsque vous sélectionnez le nom de système (ce système) sur le périphérique BLUETOOTH.

#### Le périphérique BLUETOOTH ne détecte pas le système ou « BT OFF » s'affiche à l'écran.

- Réglez le signal BLUETOOTH sur « BT ON » (page 26).

#### La connexion est impossible.

- Le périphérique BLUETOOTH que vous avez essayé de connecter ne prend pas en charge le profil A2DP, et il est impossible de le connecter au système.
- Activez la fonction BLUETOOTH du périphérique BLUETOOTH.
- Établissez une connexion à partir du périphérique BLUETOOTH.
- Les informations d'enregistrement de pairage ont été effacées. Recommencez le pairage.
- Effacez les informations d'enregistrement du pairage du périphérique BLUETOOTH en réinitialisant le système aux paramètres d'usine par défaut (page 40) et recommencez le pairage (page 22).

#### Le son saute ou fluctue, ou la connexion est perdue.

- Le système et le périphérique BLUETOOTH sont trop éloignés l'un de l'autre.
- S'il y a des obstacles entre le système et votre périphérique BLUETOOTH, retirez-les ou évitez-les.
- Si un équipement génère un rayonnement électromagnétique, par exemple un réseau local sans fil, un autre périphérique BLUETOOTH ou un four micro-ondes proche, éloignez-le.

## Le son de votre périphérique BLUETOOTH est inaudible sur ce système.

- Augmentez le volume d'abord sur votre périphérique BLUETOOTH, puis réglez le volume à l'aide de VOL +/-.

## Un ronflement, un bruit puissant ou une distorsion sonore est émis.

- S'il y a des obstacles entre le système et votre périphérique BLUETOOTH, retirez-les ou évitez-les.
- Si un équipement génère un rayonnement électromagnétique, par exemple un réseau local sans fil, un autre périphérique BLUETOOTH ou un four micro-ondes proche, éloignez-le.
- Baissez le volume du périphérique BLUETOOTH connecté.

## Chaîne pour soirée

### Impossible d'activer la fonction Chaîne pour soirée.

- Vérifiez les connexions (page 29).
- Assurez-vous que les cordons audio sont bien connectés.
- Sélectionnez une autre fonction que la fonction Audio In (page 31).

### La fonction Chaîne pour soirée fonctionne mal.

- Éteignez le système. Puis rallumez-le pour activer la fonction Chaîne pour soirée.

## Réinitialisation du système

Si le système ne fonctionne toujours pas correctement, réinitialisez-le aux réglages d'usine par défaut.

### 1 Débranchez et rebranchez le cordon d'alimentation secteur, puis allumez le système.

### 2 Maintenez et – enfoncés sur l'unité jusqu'à ce que « RESET » s'affiche à l'écran.

Tous les paramètres configurés par l'utilisateur, par exemple les stations de radio pré-réglées et les informations d'enregistrement de pairage, sont restaurés aux valeurs d'usine par défaut.

## Messages

Lorsque le système fonctionne, l'un des messages suivants peut apparaître ou clignoter à l'écran.

### DISC ERR

Vous avez chargé un disque qui ne peut pas être lu.

### ERROR

Il est impossible de transférer de la musique sur le périphérique USB car celui-ci est protégé contre l'écriture ou sa mémoire est pleine.

### FULL

Vous avez essayé de programmer plus de 64 étapes.

### NO FILE

Aucun fichier pouvant être lu ne se trouve sur les disques CD-R/CD-RW ou sur le périphérique USB.

### NO STEP

Toutes les étapes programmées ont été effacées.

### NO USB

Aucun périphérique USB n'est connecté ou celui qui l'est n'est pas pris en charge.

### PARTY CHAIN GUEST

Le système est devenu un Invité de soirée car la fonction Chaîne pour soirée a été activée par un Hôte de soirée.

### PARTY CHAIN HOST

Le système a activé la fonction Chaîne pour soirée et est devenu un Hôte de soirée.

### PLS STOP

Vous avez essayé d'exécuter une opération qui ne peut l'être que lorsque la lecture est arrêtée.

# Précautions

## Disques POUVANT être lus sur ce système

- CD audio
- CD-R/CD-RW (fichiers de données audio/MP3)

## Disques NE POUVANT PAS être lus sur ce système

- CD-ROM
- CD-R/CD-RW autres que ceux enregistrés au format CD musical, conformes à ISO9660 Niveau 1/Niveau 2
- CD-R/CD-RW enregistrés en multisession qui ne sont pas terminés par une « fermeture de session »
- CD-R/CD-RW de mauvaise qualité d'enregistrement, CD-R/CD-RW rayés ou sales, ou encore CD-R/CD-RW enregistrés avec un périphérique incompatible
- CD-R/CD-RW mal finalisés
- Disques contenant des fichiers autres que des fichiers MPEG1 Audio Layer-3 (MP3)
- Disques de forme non standard (par exemple cœur, carré, étoile)
- Disques sur lesquels est apposé du ruban adhésif, du papier ou un autocollant
- Disques de location ou usés avec une étiquette où la colle dépasse de celle-ci
- Disques sur lesquels est apposée une étiquette imprimée qui est poisseuse au toucher

## Remarques sur les disques

- Avant la lecture, nettoyez le disque avec un chiffon de nettoyage à partir du centre vers le bord.
- Ne nettoyez pas les disques avec des solvants tels que la benzine, des diluants, des nettoyeurs du commerce, ou des aérosols antistatiques destinés aux disques en vinyle.
- N'exposez pas les disques à la lumière directe du soleil ou à des sources de chaleur, par exemple des conduites d'air chaud, et évitez de les laisser dans une voilure garée au soleil.

## Sécurité

- Débranchez complètement le cordon d'alimentation secteur de la prise murale s'il ne doit pas être utilisé pendant une longue période. Lorsque vous débranchez le système, tenez toujours le cordon d'alimentation par la fiche. Ne tirez jamais directement sur le cordon.
- Si un objet solide ou un liquide s'introduit dans le système, débranchez-le et faites-le vérifier par du personnel qualifié avant de le réutiliser.
- Le cordon d'alimentation secteur ne doit être remplacé que dans un magasin de réparation qualifié.

## Lieu d'installation

- Ne mettez pas le système dans une position inclinée et ne le laissez pas dans des lieux extrêmement chauds, froids, poussiéreux, sales, humides ou sans aération appropriée. Évitez de le soumettre à des vibrations, et ne l'exposez pas directement au soleil ou à une lumière vive.
- Soyez prudent si vous devez placer le système sur des surfaces qui ont subi un traitement particulier (par exemple de la cire, de l'huile ou du lustrant) pour éviter l'apparition de tache ou de décoloration de la surface.
- Si le système est déplacé sans transition d'un lieu froid vers un lieu chaud ou s'il est placé dans une pièce très humide, de la condensation risque d'apparaître sur la lentille située à l'intérieur du système, ce qui peut entraîner un dysfonctionnement. Retirez alors le disque et laissez le système allumé pendant une heure environ pour permettre à l'humidité de s'évaporer.

## Accumulation de chaleur

- La formation de chaleur sur le système pendant le fonctionnement est normale et n'est pas matière à inquiétude.
- Ne touchez pas le boîtier s'il a été utilisé sans interruption à haut volume car il est peut-être devenu chaud.
- N'obstruez pas les orifices d'aération.

## Enceintes

Le système d'enceintes intégré n'est pas magnétiquement blindé et peut causer une distorsion de l'image sur un téléviseur situé à proximité. Dans ce cas, éteignez le téléviseur et patientez 15 à 30 minutes avant de le rallumer.

Si vous ne constatez pas d'amélioration, éloignez davantage le système du téléviseur.

## Nettoyage du boîtier

Nettoyez ce système avec un chiffon doux légèrement imbibé d'une solution détergente douce. N'utilisez pas de tampons abrasifs, de poudre à récurer ou des solvants tels que diluants, benzine ou alcool.

## Communication BLUETOOTH

- Les périphériques BLUETOOTH doivent être utilisés à une distance maximale d'environ 10 mètres (33 pieds) (sans obstacle) les uns des autres. Le rayon de communication efficace peut se réduire dans les conditions suivantes.
  - Lorsqu'une personne, un objet métallique, un mur ou toute autre obstruction se trouve entre les périphériques disposant d'une connexion BLUETOOTH
  - Emplacements où une connexion de réseau local sans fil est installée
  - À proximité de fours micro-ondes en cours d'utilisation
  - Dans des lieux où d'autres types d'ondes électromagnétiques sont générés
- Les équipements BLUETOOTH et LAN sans fil (IEEE 802.11b/g) utilisent la même bande de fréquences (2,4 GHz). Lorsque vous utilisez votre périphérique BLUETOOTH près d'un périphérique doté de la fonctionnalité LAN sans fil, une interférence électromagnétique peut apparaître. Cela peut entraîner des vitesses de transfert des données inférieures, du bruit ou l'impossibilité de se connecter. Si cela se produit, essayez les solutions suivantes :
  - Utilisez ce système à une distance d'au moins 10 mètres (33 pieds) de l'équipement du réseau LAN sans fil.
  - Mettez hors tension l'équipement de réseau LAN sans fil lorsque vous utilisez votre périphérique BLUETOOTH dans un rayon de 10 mètres (33 pieds).
  - Utilisez ce système et le périphérique BLUETOOTH le plus près possible l'un de l'autre.
- Les ondes radio émises par ce système peuvent interférer avec le fonctionnement de certains appareils médicaux. Ces interférences pouvant entraîner un dysfonctionnement, éteignez toujours ce système et le périphérique BLUETOOTH dans les lieux suivants :
  - Dans les hôpitaux, les trains, les avions, les stations-service et partout où des gaz inflammables peuvent être présents
  - Près de portes automatiques ou d'alarmes à incendie
- Ce système prend en charge les fonctions de sécurité conformes aux spécifications BLUETOOTH pour assurer des connexions sécurisées au cours de la communication qui met en œuvre la technologie BLUETOOTH. Toutefois, cette sécurité peut être insuffisante selon les paramètres sélectionnés et d'autres facteurs. Vous devez donc rester prudent lorsque vous communiquez avec la technologie BLUETOOTH.
- Sony ne saurait être tenu pour responsable de quelque manière que ce soit pour tout dommage ou toute perte qui résulterait de fuites d'informations liées à l'utilisation de la technologie BLUETOOTH.
- La communication BLUETOOTH n'est pas nécessairement garantie avec tous les périphériques BLUETOOTH qui ont le même profil que ce système.
- Les périphériques BLUETOOTH connectés à ce système doivent respecter les spécifications BLUETOOTH fixées par Bluetooth SIG, Inc., et ils doivent être certifiés conformes. Toutefois, même lorsqu'un périphérique est conforme aux spécifications BLUETOOTH, il peut y avoir des cas où les caractéristiques ou les spécifications du périphérique BLUETOOTH l'empêchent de se connecter, ou peuvent entraîner des différences dans les méthodes de contrôle, l'affichage ou le fonctionnement.
- Du bruit peut apparaître ou le son être coupé selon le périphérique BLUETOOTH connecté au système, l'environnement de communications ou les conditions environnantes.

# Spécifications

## CARACTÉRISTIQUES DE PUISSANCE AUDIO

PUISSANCE DE SORTIE ET DISTORSION HARMONIQUE TOTALE :  
(Modèles destinés aux États-Unis seulement)

Canal gauche/droit :  
Avec des charges de 3 ohms, deux canaux alimentés, de 120 – 10 000 Hz ; cote de puissance RMS minimum de 30 watts par canal, avec au plus 0,7 % de distorsion harmonique totale de 250 milliwatts à la puissance nominale.

## Section amplificateur

Les valeurs suivantes sont mesurées à 120 V – 240 V CA, 50/60 Hz  
Puissance de sortie (nominale) :  
120 W (à 3 ohms, 1 kHz, 1 % THD)  
65 W × 2 (à 2 ohms, 1 kHz, 1 % THD)  
Puissance de sortie RMS (référence) :  
470 W (1 kHz)

## Section enceinte

Système :  
Haut-parleur d'aigus + Haut-parleur de graves  
Haut-parleur d'aigus G/D :  
50 mm (2 po), type cône  
Haut-parleur de graves :  
200 mm (7 7/8 po), type cône

## Entrées

AUDIO/PARTY CHAIN IN L/R :  
Tension 2 V, impédance 10 kilohms  
MIC 1, MIC 2 :  
Sensibilité 1 mV, impédance 10 kilohms

## Sorties

AUDIO/PARTY CHAIN OUT L/R :  
Tension 2 V, impédance 600 ohms

## Section lecteur de disque

Système :  
Système audionumérique Compact Disc  
Propriétés des diodes laser  
Durée d'émission : continue  
Sortie laser\* : Moins de 44,6  $\mu$ W  
\* Cette sortie est la valeur mesurée à une distance de 200 mm de la surface de l'objectif sur le bloc capteur optique avec une ouverture de 7 mm.

## Section USB

Port  $\Psi$  (USB) :  
Type A, intensité maximum 1 A

## Formats audio pris en charge (disques MP3 et périphériques USB seulement)

Vitesse de transmission prise en charge :  
MP3 (MPEG1 Audio Layer-3) :  
32 kbit/s – 320 kbit/s, VBR  
WMA\* : 32 kbit/s – 192 kbit/s, VBR  
Fréquences d'échantillonnage :  
MP3 (MPEG1 Audio Layer-3) :  
32/44,1/48 kHz  
WMA\* : 44,1 kHz  
\* Périphériques USB seulement

## Section tuner

FM stéréo  
Tuner superhétérodyne FM  
Antenne :  
Cordon d'antenne FM  
Section tuner FM :  
Plage de fréquences :  
Modèle destiné à l'Amérique du Nord :  
87,5 MHz – 108,0 MHz (intervalle de 100 kHz)  
Autres modèles :  
87,5 MHz – 108,0 MHz (intervalle de 50 kHz)

## Section BLUETOOTH

Système de communication :

Version BLUETOOTH standard 3.0

Sortie :

Classe de puissance BLUETOOTH standard 2

Plage de communication maximum :

Ligne de visée env. 10 m (33 pieds)<sup>1)</sup>

Bande de fréquence :

Bande 2,4 GHz (2,4000 GHz à 2,4835 GHz)

Méthode de modulation :

FHSS (Freq Hopping Spread Spectrum)

Profils BLUETOOTH compatibles<sup>2)</sup> :

A2DP (Advanced Audio Distribution Profile)

AVRCP (Audio Video Remote Control Profile)

SPP (Serial Port Profile)

Codecs pris en charge :

SBC (Sub Band Codec)

AAC (Advanced Audio Coding)

LDAC

<sup>1)</sup> La plage effective varie selon des facteurs tels que les obstacles entre périphériques, les champs magnétiques situés autour d'un four à micro-ondes, l'électricité statique, la sensibilité de réception, les performances de l'antenne, le système d'exploitation, les logiciels, etc.

<sup>2)</sup> Les profils standard BLUETOOTH indiquent l'objet de la communication BLUETOOTH entre périphériques.

## Généralités

Alimentation :

Modèle destiné à l'Amérique du Nord :

120 V CA, 60 Hz

Autres modèles :

120 V – 240 V CA, 50/60 Hz

Consommation électrique :

45 W

Consommation d'électricité en veille (en mode veille) :

Lorsque le mode veille BLUETOOTH est désactivé : 0,5 W (mode éco)

Lorsque le mode veille BLUETOOTH est activé : 2,8 W (tous les ports de réseau sans fil activés)

Dimensions (L/H/P) (approx.) :

290 mm × 600 mm × 265 mm

(11 1/2 po × 23 5/8 po × 10 1/2 po)

Masse (approx.) :

10 kg (22 lb 1 oz)

Quantité du système :

1 élément

Accessoires fournis :

Télécommande (1)

Piles R03 (format AAA) (2)

Cordon d'antenne FM (1)

Cordon d'alimentation secteur (1)

Adaptateur de fiche secteur\* (1)

(fourni uniquement dans certaines zones)

\* Cet adaptateur de fiche ne doit pas être utilisé au Chili, au Paraguay et en Uruguay. Utilisez cet adaptateur de fiche dans les pays où il est requis.

La conception et les spécifications peuvent être modifiées sans préavis.

---

## Avis concernant la licence et les marques commerciales

- Licence de la technologie de codage audio MPEG Layer-3 et des brevets obtenue de Fraunhofer IIS et Thomson.
- Windows Media est une marque commerciale ou déposée de Microsoft Corporation aux États-Unis et/ou dans d'autres pays.
- Ce produit est protégé par certains droits de propriété intellectuelle de Microsoft Corporation. L'utilisation ou la distribution de cette technologie en dehors de ce produit est interdite sans licence de Microsoft ou d'une filiale de Microsoft autorisée.
- La marque et les logos BLUETOOTH® sont des marques déposées de Bluetooth SIG, Inc. Toute utilisation de ces marques par Sony Corporation est soumise à une licence. Les autres marques et noms de commerce sont ceux de leurs propriétaires respectifs.
- La marque N est une marque commerciale, déposée ou non, de NFC Forum, Inc., aux États-Unis et dans d'autres pays.
- Android™ est une marque de commerce de Google Inc.
- Google Play™ est une marque de commerce de Google Inc.
- LDAC™ et le logo LDAC sont des marques commerciales de Sony Corporation.
- Apple, le logo Apple, iPhone et iPod touch sont des marques de commerce d'Apple Inc., enregistrées aux États-Unis et dans d'autres pays. App Store est une marque de service d'Apple Inc.
- « Made for iPod » et « Made for iPhone » signifient qu'un accessoire électronique a été conçu pour être connecté spécifiquement à un iPod ou un iPhone, et qu'il a été certifié par le développeur comme étant conforme aux normes de performances Apple. Apple n'est pas responsable du bon fonctionnement de cet appareil ni de sa conformité aux normes et réglementations de sécurité. Veuillez noter que l'utilisation de cet accessoire avec un iPod ou un iPhone peut affecter les performances des transmissions sans fil.
- Toutes les autres marques et marques déposées appartiennent à leurs détenteurs respectifs. Dans ce manuel, les sigles ™ et ® ne sont pas spécifiés.

Nombre del producto:  
EQUIPO DE AUDIO PARA EL HOGAR  
Modelo: MHC-V11

## ADVERTENCIA

**Para reducir el riesgo de incendios o electrocución, no exponga el aparato a la lluvia ni a la humedad.**

Para reducir el riesgo de incendio, no cubra la abertura de ventilación del aparato con periódicos, manteles, cortinas, etc.

No exponga el aparato a fuentes de llamas al descubierto (por ejemplo, velas encendidas).

Para reducir el riesgo de incendio o descarga eléctrica, no exponga el aparato a un goteo o salpicadura de líquidos, y no ponga objetos que contengan líquido, tales como jarrones, encima del aparato.

Como para desconectar la unidad de la red eléctrica se utiliza la clavija principal, conecte la unidad a una toma de corriente de ca fácilmente accesible. Si nota alguna anomalía en la unidad, desconecte la clavija principal de la toma de corriente de ca inmediatamente.

No instale la unidad en un lugar de espacio reducido, tal como en una estantería para libros o vitrina empotrada.

No exponga las pilas ni dispositivos con pilas instaladas a calor excesivo tal como el del sol, fuego o similar.

La unidad no estará desconectada de la red eléctrica mientras se halle conectada a la toma de corriente de ca aunque la propia unidad haya sido apagada.

Para uso en interiores solamente.

## PRECAUCIÓN

La utilización de instrumentos ópticos con este producto incrementará los riesgos para los ojos.

## AVISO IMPORTANTE PARA MÉXICO

La operación de este equipo está sujeta a las siguientes dos condiciones: (1) es posible que este equipo o dispositivo no cause interferencia perjudicial y (2) este equipo o dispositivo debe aceptar cualquier interferencia, incluyendo la que pueda causar su operación no deseada. Para consultar la información relacionada al número del certificado, refiérase a la etiqueta del empaque y/o del producto.

## Aviso para los clientes en los Estados Unidos de América

### Anotaciones del propietario

Los números de modelo y de serie se encuentran en la parte posterior de la unidad. Anote estos números en el espacio provisto abajo. Refiérase a ellos siempre que acuda a su distribuidor Sony en relación con este producto.

Nº de modelo \_\_\_\_\_

Nº de serie \_\_\_\_\_

### Instrucciones de seguridad importantes

- 1) Lea estas instrucciones.
- 2) Guarde estas instrucciones.
- 3) Preste atención a todas las advertencias.
- 4) Siga todas las instrucciones.
- 5) No utilice este aparato cerca del agua.
- 6) Límpielo solamente con un paño seco.
- 7) No bloquee ninguna abertura de ventilación. Instale el aparato de acuerdo con las instrucciones del fabricante.
- 8) No instale el aparato cerca de fuentes de calor como radiadores, rejillas de salida de calor, estufas, u otros aparatos (incluidos amplificadores) que produzcan calor.
- 9) No anule la función de seguridad de la clavija polarizada o de tipo con puesta a tierra. Una clavija polarizada tiene dos cuchillas con una más ancha que la otra. Una clavija de tipo con puesta a tierra tiene dos cuchillas y una tercera espiga de puesta a tierra. La cuchilla ancha o la tercera espiga están provistas para su seguridad. Si la clavija provista no encaja en su toma de corriente, consulte con un electricista para que le reemplace la toma de corriente obsoleta.



- 10) Proteja el cable de alimentación para impedir que pueda ser pisado o pinchado, particularmente en los enchufes, tomas de corriente de alargaderas, y puntos donde salen del aparato.
- 11) Utilice solamente aditamentos/ accesorios especificados por el fabricante.
- 12) Utilícelo solamente con el carrito, estante, trípode, soporte, o mesa especificado por el fabricante, o vendido con el aparato. Cuando se utilice un carrito, tenga cuidado al mover la combinación de carrito/aparato para evitar que se vuelque y le ocasione heridas.
- 13) Desenchufe este aparato durante las tormentas eléctricas o cuando no lo vaya a utilizar durante largos periodos de tiempo.
- 14) Solicite toda asistencia técnica a personal cualificado. El servicio de reparación será necesario cuando el aparato haya sido dañado de cualquier forma, tal como cuando esté dañado el cable de alimentación o la clavija, se haya derramado líquido o hayan caído objetos al interior del aparato, el aparato haya sido expuesto a la lluvia o humedad, no funcione normalmente, o se haya dejado caer.



Este símbolo es para alertar al usuario sobre la presencia de una "peligrosa tensión" sin aislar dentro de la caja del producto que podrá ser de suficiente intensidad como para constituir un riesgo de sacudida eléctrica a personas.



Este símbolo es para alertar al usuario sobre la presencia de instrucciones de operación y mantenimiento (servicio) importantes en la literatura que acompaña al aparato.

**El siguiente comunicado de la FCC sólo es aplicable a la versión de este modelo fabricada para su venta en los Estados Unidos de América. Es posible que otras versiones no cumplan con las normas técnicas de la FCC.**

**NOTA:**

Este equipo ha sido probado y se ha encontrado que cumple con los límites estipulados para un dispositivo digital de Clase B, en conformidad con el apartado 15 de las normas de la FCC. Estos límites están designados para ofrecer protección razonable contra las interferencias nocivas en una instalación residencial. Este equipo genera, utiliza y puede radiar energía de radiofrecuencia y, si no se instala y utiliza de acuerdo con las instrucciones, podrá ocasionar interferencias nocivas para las comunicaciones de radio. Sin embargo, no hay garantía de que no vayan a ocurrir interferencias en una instalación en particular. Si este equipo ocasiona interferencias de radio nocivas para la recepción de radio o televisión, lo que podrá determinarse apagando y encendiendo el equipo, se sugiere que el usuario intente corregir las interferencias tomando una o más de las medidas siguientes:

- Reoriente o reubique la antena de recepción.
- Aumente la separación entre el equipo y receptor.
- Conecte el equipo a una toma de corriente de un circuito diferente al que está conectado el receptor.
- Consulte al distribuidor o a un técnico con experiencia en radio/TV para que le ayude.

## PRECAUCIÓN

Se le advierte que cualquier cambio o modificación no autorizada expresamente en este manual podrá anular la autorización que usted tiene para utilizar este equipo.

Este equipo no deberá ser colocado junto a ni en conjunción con ninguna otra antena o transmisor.

Este equipo cumple con los límites de exposición a la radiación de la FCC estipulados para un entorno no controlado y satisface las directrices de exposición a la radiofrecuencia (RF) de la FCC. Este equipo tiene niveles de energía de radiofrecuencia muy bajos que se consideran que cumplen sin evaluación de la exposición máxima permitida (MPE).

### Para clientes en Europa



Esta unidad está clasificada como producto láser de clase 1. Esta etiqueta se encuentra en la parte exterior trasera.

## Tratamiento de las baterías y equipos eléctricos y electrónicos al final de su vida útil (aplicable en la Unión Europea y en países europeos con sistemas de tratamiento selectivo de residuos)



Este símbolo en el producto, en la batería o en el embalaje indica que el producto y la batería no pueden ser tratados como un residuo doméstico

normal. En algunas baterías este símbolo puede utilizarse en combinación con un símbolo químico. El símbolo químico del mercurio (Hg) o del plomo (Pb) se añadirá si la batería contiene más del 0,0005% de mercurio o del 0,004% de plomo. Al asegurarse de que estos productos y baterías se desechan correctamente, usted ayuda a prevenir las consecuencias potencialmente negativas para el medio ambiente y la salud humana que podrían derivarse de la incorrecta manipulación. El reciclaje de materiales ayuda a conservar los recursos naturales.

En el caso de productos que por razones de seguridad, rendimiento o mantenimiento de datos sea necesaria una conexión permanente con la batería incorporada, esta batería solo deberá ser reemplazada por personal técnico cualificado para ello. Para asegurarse de que la batería será tratada correctamente, entregue estos productos al final de su vida útil en un punto de recogida para el reciclado de aparatos eléctricos y electrónicos.

Para las demás baterías, consulte la sección donde se indica cómo extraer la batería del producto de forma segura. Deposite la batería en el correspondiente punto de recogida para el reciclado de baterías. Para recibir información detallada sobre el reciclaje de este producto o de la batería, póngase en contacto con el ayuntamiento, el punto de recogida más cercano o el establecimiento donde ha adquirido el producto o la batería.

**Aviso para clientes: la información siguiente es aplicable solamente para equipos vendidos en países en los que se aplican las directivas de la UE.**

Este producto ha sido fabricado por, o en nombre de Sony Corporation, 1-7-1 Konan Minato-ku Tokyo, 108-0075 Japón. Las consultas relacionadas con la conformidad del producto basadas en la legislación de la Unión Europea deben dirigirse al representante autorizado, Sony Belgium, bijkantoor van Sony Europe Limited, Da Vincilaan 7-D1, 1935 Zaventem, Bélgica. Para cualquier asunto relacionado con el servicio o la garantía, por favor diríjase a la dirección indicada en los documentos de servicio o garantía adjuntados con el producto.

Por medio de la presente Sony Corp. declara que el equipo cumple con los requisitos esenciales y cualesquiera otras disposiciones aplicables o exigibles de la Directiva 1999/5/CE.

Para mayor información, por favor consulte el siguiente URL:  
<http://www.compliance.sony.de/>



La validez de la marca CE está limitada a aquellos países en los que la legislación la impone, principalmente los países de EEE (Espacio económico europeo).

**Nota sobre discos DualDisc**

Un DualDisc es un disco de dos caras que combina material grabado en DVD en una cara con material de audio digital en la otra cara. Sin embargo, como el lado del material de audio no cumple con la norma Compact Disc (CD), no es seguro que la reproducción pueda hacerse en este producto.

**Discos de música codificados mediante tecnologías de protección de los derechos de autor**

Este producto se ha diseñado para reproducir discos que cumplen con el estándar Compact Disc (CD). Recientemente, algunas compañías discográficas comercializan discos de música codificados mediante tecnologías de protección de derechos de autor. Tenga en cuenta que, entre estos discos, algunos no cumplen con el estándar CD, por lo que no podrán reproducirse mediante este producto.

Este sistema ha sido diseñado para ser utilizado para los propósitos siguientes:

- Reproducir fuentes de música de discos o dispositivos USB
- Transferir música a dispositivos USB
- Escuchar emisoras de radio
- Reproducir fuentes de música de dispositivos BLUETOOTH
- Disfrutar de reuniones sociales con la función "Fiesta en Cadena"

---

## Acerca de este manual

- Este manual explica principalmente las operaciones realizadas utilizando el mando a distancia, pero las mismas operaciones se pueden realizar también utilizando los botones de la unidad que tengan nombres iguales o similares.
- Algunas ilustraciones están representadas como dibujos conceptuales, y pueden ser diferentes de los productos actuales.

---

# Índice

Acerca de este manual.....	5
Guía de las diferentes partes y controles .....	8

---

## Preparativos

Conexión del sistema de forma segura .....	12
Desactivación de la demostración.....	13
Inserción de las pilas .....	13
Transporte del sistema .....	14
Cambio del modo de visualización .....	14
Acerca de la gestión de la alimentación.....	14

---

## Disco

Reproducción de un disco CD/MP3 .....	15
---------------------------------------	----

---

## Sintonizador

Escucha de la radio.....	17
--------------------------	----

---

## Dispositivo USB

Antes de utilizar el dispositivo USB.....	18
Transferencia de música de un disco.....	19
Reproducción de un archivo ....	21

---

## BLUETOOTH

Acerca de la tecnología inalámbrica BLUETOOTH .....	23
Emparejamiento de este sistema con un dispositivo BLUETOOTH .....	23
Escucha de música de un dispositivo BLUETOOTH.....	24
Conexión BLUETOOTH con un toque mediante NFC .....	25
Reproducción con códec de sonido de alta calidad (AAC/LDAC™).....	26
Ajuste del modo de en espera de BLUETOOTH .....	27
Activación o desactivación de la señal BLUETOOTH .....	27
Utilización de "SongPal" a través de BLUETOOTH .....	28

---

## Ajuste de sonido

Ajuste del sonido.....	28
Creación de un ambiente de fiesta (DJ EFFECT) .....	29

---

## Otras operaciones

Utilización de la función Fiesta en Cadena .....	30
Cantar con acompañamiento: Karaoke .....	33
Para disfrutar de música con las luces de los altavoces encendidas .....	33
Utilización de un equipo opcional .....	34
Cambio de la información en el visualizador.....	34
Utilización del temporizador de dormir .....	34
Desactivación de los botones de la unidad (Bloqueo para niños).....	35
Ajuste de la función de en espera automática.....	35

---

## Información adicional

Información sobre dispositivos compatibles.....	36
Solución de problemas .....	36
Precauciones .....	42
Especificaciones .....	44
Aviso sobre licencia y marcas comerciales.....	46
Glosario.....	47

# Guía de las diferentes partes y controles

Puede bloquear los botones excepto ⏻ (alimentación) de la unidad para evitar que sean pulsados por error (página 35).

## Unidad

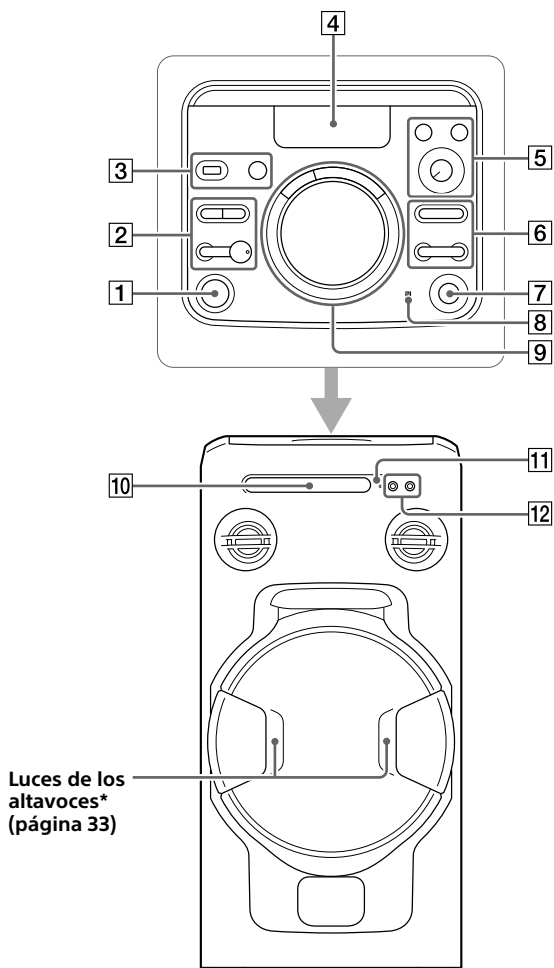



\* No mire directamente a las partes que emiten luz cuando las luces de los altavoces están encendidas.

**1** Botón  (alimentación)

Púselo para encender el sistema, o ponerlo en modo de en espera.

**2** Botón  (reproducir)\*

- Púselo para iniciar la reproducción.
- Cuando mantenga pulsado este botón durante más de 5 segundos, se reproducirá la demostración de sonido incorporada. Pulse  para parar la demostración.

**Botón  (detener)**

- Púselo para detener la reproducción. Cuando se pulsa dos veces, se puede cancelar la reproducción con reanudación.
- Pulse para detener la transferencia durante la transferencia de música.
- Púselo para detener la demostración de sonido incorporada.

**Botón BLUETOOTH – PAIRING**

- Púselo para seleccionar la función BLUETOOTH.
- Manténgalo pulsado para activar el emparejamiento BLUETOOTH en la función BLUETOOTH.

**Indicador BLUETOOTH**  
(página 23)

**Botón FUNCTION**

Púselo para seleccionar una función.

**3** Puerto  (USB)

Se utiliza para conectar un dispositivo USB.

**Botón MEGA BASS – PARTY CHAIN**  
(página 28, 32)



**4** Visualizador

**5** Botón VOCAL FADER  
(página 33)

**Botón MIC ECHO** (página 33)

**Pomo MIC LEVEL (MIN/MAX)**  
(página 33)

**6** Botón  +/- (seleccionar carpeta)  
Púselo para seleccionar una carpeta de un disco de datos o un dispositivo USB.

**Botón  /  (retroceder/ avanzar)**

Púselo para seleccionar una pista o archivo.

**Botón TUNING+/-** (página 17)

**7** Botón  (abrir/cerrar)

Púselo para abrir o cerrar la bandeja de discos.

**8**  (Marca N) (página 25)

**9** Botones DJ OFF, FLANGER, ISOLATOR (página 29)

**Perilla VOLUME/DJ CONTROL**

- Gire para ajustar el volumen. No se puede utilizar esta perilla para ajustar el volumen cuando DJ EFFECT está seleccionado.
- Gírelo para ajustar el efecto de FLANGER y ISOLATOR (página 29).

**10** Bandeja de discos

**11** Sensor de mando a distancia

**12** Toma MIC 1/2

Se utiliza para conectar el micrófono(s).

\* El botón  de la unidad tiene un punto táctil. Utilice el punto táctil como referencia cuando opere el sistema.

## Mando a distancia

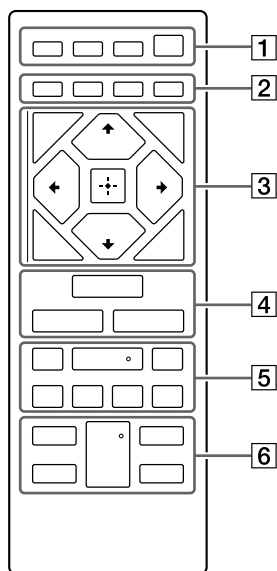

- 1** Botón SPEAKER LIGHT (página 33)

### Botón DISPLAY

Púselo para cambiar la información que aparece en el visualizador.

Botón SLEEP (página 34)

### Botón (alimentación)

Púselo para encender el sistema, o ponerlo en modo de en espera.

- 2** Botón PLAY MODE (página 15, 21)

Botón REPEAT/FM MODE (página 15, 17, 21)

Botón CLEAR (página 17, 22)

### Botón REC TO USB (página 19)

Púselo para transferir música de un disco al dispositivo USB opcional conectado.

- 3** Botón TUNING MODE (página 17)

Botón TUNER MEMORY (página 18)

### Botón BACK

Púselo para volver a la visualización anterior.

### Botón OPTIONS

Púselo para entrar o salir del menú de opciones.

### Botones ///

Púselos para seleccionar elementos de menú.

### Botones +/- (seleccionar carpeta)

Púselos para seleccionar una carpeta de un disco de datos o dispositivo USB.

### Botón

Púselo para introducir/confirmar los ajustes.

- 4** Botón FUNCTION

Púselo para seleccionar una función.

Botón MEGA BASS (página 28)

Botón EQ (página 28)



**5 Botones ◀◀/▶▶ (rebobinado/avance rápido) (página 15, 21)**

Púlselo para encontrar un punto en una pista o archivo durante la reproducción.

**Botones TUNING+/- (página 17)**

**Botón ▶ (reproducir)\***

Púlselo para iniciar la reproducción.

**Botones ◀◀/▶▶ (retroceder/avanzar)**

Púlselo para seleccionar una pista o archivo.

**Botones PRESET+/- (página 18)**

**Botón || (pausa)**

Púlselo para hacer una pausa en la reproducción. Para reanudar la reproducción, pulse ▶.

**Botón ■ (detener)**

- Púlselo para detener la reproducción. Cuando se pulsa dos veces, se puede cancelar la reproducción con reanudación.
- Pulse para detener la transferencia durante la transferencia de música.
- Púlselo para detener la demostración de sonido incorporada.

**6 Botón VOCAL FADER (página 33)**

**Botón MIC ECHO (página 33)**

**Botones KEY CONTROL #/b (página 33)**

**Botón VOL +/- \***

Púlselo para ajustar el volumen.

\* Los botones VOL + y ▶ del mando a distancia tienen un punto táctil. Utilice el punto táctil como referencia cuando opere el sistema.

## Conexión del sistema de forma segura

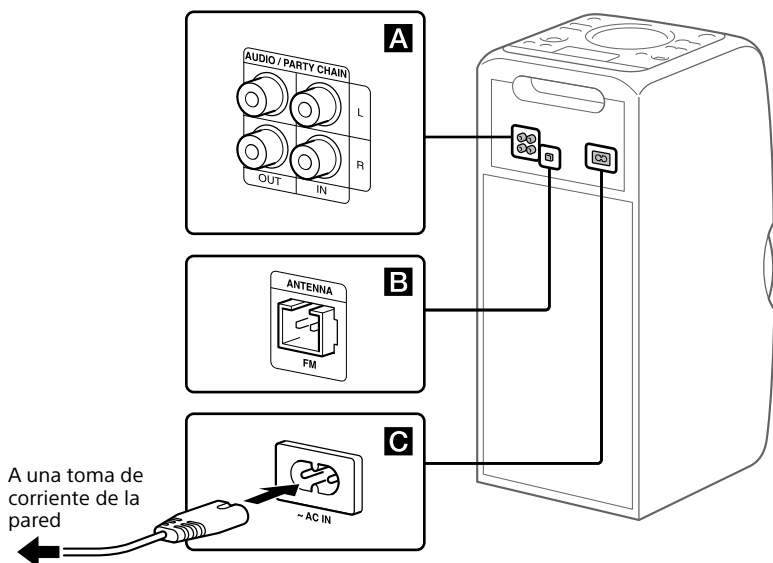

### A Tomas de salida y entrada de audio

Utilice un cable de audio (no suministrado) para hacer cualquiera de las conexiones de la forma siguiente:

- **Tomas AUDIO/PARTY CHAIN OUT L/R**
  - Conéctelas a las tomas de entrada de audio de un equipo opcional.
  - Conéctelas a otro sistema de audio para disfrutar de la función Fiesta en Cadena (página 30).
- **Tomas AUDIO/PARTY CHAIN IN L/R**
  - Conéctelas a las tomas de salida de audio de un televisor o un equipo de audio/vídeo. El sonido sale a través de este sistema.
  - Conéctelas a otro sistema de audio para disfrutar de la función Fiesta en Cadena (página 30).

### B Antena

Conecte la antena de FM de cable (suministrada).

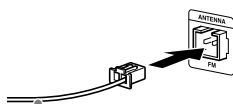

Extienda la antena horizontalmente.

### Observación

- Instale el sistema en un lugar/orientación con buena recepción.

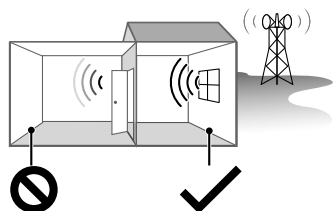

- Evite los siguientes tipos de lugares.

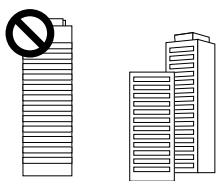

Entre edificios



Cerca de teléfonos móviles, aparatos eléctricos

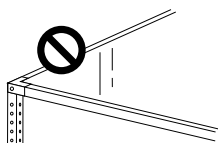

Sobre escritorios o mesas de acero

- Mantenga la antena alejada del cable de alimentación de ca y del cable USB para evitar captación de ruido.

## **C** Alimentación

Conecte el cable de alimentación de ca (suministrado) al sistema, y después a la toma de corriente de la pared.

Cuando se conecta el cable de alimentación de ca, la demostración (página 14) comienza automáticamente. Si pulsa  para encender el sistema, la demostración finaliza.

## Desactivación de la demostración

Para desactivar la demostración mientras el sistema está apagado, pulse SPEAKER LIGHT repetidamente para seleccionar el modo de en espera (página 14).

## Inserción de las pilas

Inserte dos pilas R03 (tamaño AAA) (suministradas), haciendo coincidir las polaridades como se muestra abajo.

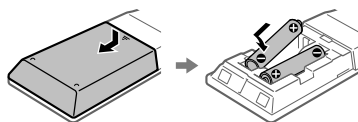

### Notas

- No mezcle pilas viejas con nuevas o mezcle diferentes tipos de pilas.
- Si no va a utilizar el mando a distancia durante un periodo de tiempo largo, retire las pilas para evitar daños por fuga del líquido de la pila y corrosión.

---

## Transporte del sistema

Antes de transportar el sistema, asegúrese de que no hay disco cargado y no hay dispositivo USB conectado, y desconecte todos los cables.

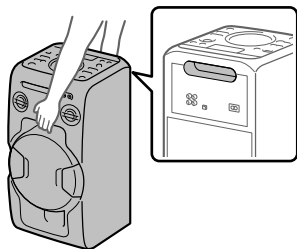

### Nota

La posición correcta de las manos mientras se transporta el sistema es muy importante para evitar heridas personales y/o daños a la propiedad.

---

## Cambio del modo de visualización

**Pulse SPEAKER LIGHT repetidamente mientras el sistema está apagado.**

Cada vez que pulse el botón, el modo de visualización cambiará de la forma siguiente:

---

### Demostración

La iluminación se enciende.

---

### Sin visualización (Modo de en espera)

El visualizador y la iluminación se apagan para conservar energía.

---

---

## Acerca de la gestión de la alimentación

En el ajuste predeterminado, este sistema está ajustado para que se apague automáticamente en unos 15 minutos cuando no se realice ninguna operación, y no se detecte señal de audio. Para ver detalles, consulte "Ajuste de la función de en espera automática" (página 35).

## Reproducción de un disco CD/MP3

### Observación

Para discos reproducibles, consulte "Precauciones" (página 42).

- 1 Pulse FUNCTION repetidamente hasta que aparezca "CD" en el visualizador.**
- 2 Ponga un disco.**  
Pulse ▲ en la unidad para abrir la bandeja de discos, después ponga un disco con la cara de la etiqueta orientada hacia arriba en la bandeja de discos.



Cuando reproduzca un disco de 8 cm (3 1/4 pulg.) tal como un CD sencillo, póngalo en el círculo interior de la bandeja.

- 3 Pulse ▲ en la unidad para cerrar la bandeja de discos.**  
No empuje con fuerza la bandeja de discos para cerrarla porque podrá ocasionar un mal funcionamiento.
- 4 Pulse ► para iniciar la reproducción.**

### Otras operaciones

Para	Haga esto
Hacer una pausa en la reproducción	Pulse ■. Para reanudar la reproducción, pulse ►.
Parar la reproducción	Pulse ■. Para reanudar la reproducción, pulse ►. Para cancelar la reproducción con reanudación, pulse ■ dos veces.
Seleccionar una carpeta de un disco MP3	Pulse □ +/- repetidamente.
Seleccionar una pista o un archivo	Pulse ◀◀/▶▶.
Encontrar un punto en una pista o un archivo	Mantenga pulsado ◀◀/▶▶ durante la reproducción, y suelte el botón en el punto deseado.
Seleccionar la reproducción repetida	Pulse REPEAT/FM MODE repetidamente hasta que aparezca "REP ONE <sup>1)</sup> ", "REP FLDR <sup>2)</sup> ", "REP ALL <sup>3)</sup> " o "REP OFF <sup>4)</sup> " en el visualizador.
Cambiar el modo de reproducción	Pulse PLAY MODE repetidamente mientras el reproductor está parado. Puede seleccionar reproducción normal ("FLDR" para todos los archivos MP3 en la carpeta del disco), reproducción aleatoria ("SHUF" o "FLDRSHUF" para reproducción aleatoria de carpeta), o reproducción de programa ("PROGRAM").

<sup>1)</sup> "REP ONE": Repite la pista o archivo actual.

<sup>2)</sup> "REP FLDR" (disco MP3 solamente): Repite la carpeta actual.

<sup>3)</sup> "REP ALL": Repite todas las pistas o archivos.

<sup>4)</sup> "REP OFF": Desactiva la reproducción repetida.

## Notas sobre la reproducción de discos MP3

- No guarde otros tipos de archivos ni carpetas no necesarias en un disco que tenga archivos MP3.
- Las carpetas que no tengan archivos MP3 serán saltadas.
- Los archivos MP3 se reproducen en el orden que están grabados en el disco.
- El sistema puede reproducir solamente archivos MP3 que tienen la extensión de archivo ".mp3".
- Aun cuando el nombre de archivo tenga la extensión de archivo correcta, si el archivo real difiere, es posible que la reproducción de este archivo genere un ruido alto que podrá causar un mal funcionamiento del sistema.
- El número máximo de:
  - Carpetas es 256 (incluida la carpeta raíz).
  - Archivos MP3 es 999.
  - Niveles de carpetas (la estructura de árbol de los archivos) es 8.
- No se puede garantizar la compatibilidad con todos los software de codificación/grabación, dispositivos de grabación, y soportes de grabación MP3. Los discos MP3 incompatibles podrán producir ruido o audio interrumpido, o es posible que no se reproduzcan en absoluto.

## Nota sobre la reproducción de discos multisesión

El sistema puede reproducir sesiones continuas de un disco cuando estas están grabadas en el mismo formato de sesión que la primera sesión. Cuando se encuentre una sesión grabada en un formato de sesión diferente, esa sesión y las que le siguen no se podrán reproducir. Tenga en cuenta que aunque las sesiones estén grabadas en el mismo formato, es posible que algunas sesiones no se puedan reproducir.

## Creación de su propio programa (Reproducción de programa)

- 1 Pulse FUNCTION repetidamente hasta que aparezca "CD" en el visualizador.**
- 2 Seleccione el modo de reproducción.**

Pulse PLAY MODE repetidamente hasta que aparezca "PROGRAM" en el visualizador mientras el reproductor está parado.
- 3 Seleccione el número de pista o de archivo deseado.**

Pulse ◀◀/▶▶ repetidamente hasta que aparezca el número de pista o archivo deseado en el visualizador.



Número de pista o archivo seleccionado

Tiempo de reproducción total de la pista seleccionada (disco CD-DA solamente)

Quando quiera programar archivos MP3 de una carpeta específica, pulse  $\square$  +/- repetidamente para seleccionar la carpeta deseada, y después seleccione el archivo deseado.

- 4 Programe la pista o archivo seleccionado.**

Pulse  $\square$  para introducir la pista o archivo seleccionado.
- 5 Repita los pasos 3 al 4 para programar pistas o archivos adicionales, hasta un total de 64 pistas o archivos.**

## 6 Para reproducir su programa de pistas o archivos, pulse ►.

El programa se cancelará cuando realice una de las operaciones siguientes:

- Cambiar la función.
- Apagar el sistema.
- Desconectar el cable de alimentación de ca.
- Abrir la bandeja de discos.

Para reproducir el mismo programa otra vez, pulse ►.

### Para cancelar la reproducción programada

Pulse PLAY MODE.

### Para borrar el último paso de la lista del programa

Pulse CLEAR cuando la reproducción esté parada.

## Sintonizador

### Escucha de la radio

**1 Pulse FUNCTION repetidamente hasta que aparezca "FM" en el visualizador.**

**2 Realice la sintonización.**

#### Para exploración automática

Pulse TUNING MODE repetidamente hasta que aparezca "AUTO" en el visualizador, y después pulse TUNING+/- . Cuando se encuentra una emisora la exploración se detiene automáticamente.

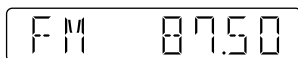

Si la exploración no se detiene, pulse ■ para detener la exploración, después realice la sintonización manual (abajo).

#### Para sintonización manual

Pulse TUNING MODE repetidamente hasta que aparezca "MANUAL" en el visualizador, y después pulse TUNING+/- repetidamente para sintonizar la emisora deseada.

Cuando sintonice una emisora que ofrezca servicios RDS, aparecerá el nombre de la emisora en el visualizador (excepto el modelo para Norteamérica).

#### Observación

Para reducir el ruido estático de una emisora de FM estéreo débil, pulse REPEAT/FM MODE repetidamente hasta que aparezca "MONO" en el visualizador para desactivar la recepción estéreo. Perderá el efecto estéreo, pero la recepción mejorará.

## Presintonización de emisoras de radio

- 1 Sintonice la emisora deseada.
- 2 Pulse TUNER MEMORY para seleccionar el modo de memoria del sintonizador.

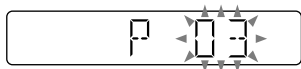

- 3 Pulse PRESET+/- repetidamente para seleccionar el número de presintonía deseado.

Si otra emisora ya tiene asignado el número de presintonía seleccionado, la emisora será sustituida por la nueva emisora.

- 4 Pulse  para almacenar la emisora.

- 5 Repita los pasos 1 a 4 para almacenar otras emisoras.

Puede presintonizar hasta 20 emisoras de FM.

Las emisoras presintonizadas se retendrán durante medio día aproximadamente aunque desconecte el cable de alimentación de ca u ocurra un corte del suministro eléctrico.

### Para escuchar la emisora presintonizada

Pulse TUNING MODE repetidamente hasta que aparezca "PRESET" en el visualizador y después pulse PRESET+/- repetidamente para seleccionar el número de presintonía deseado.

## Dispositivo USB

### Antes de utilizar el dispositivo USB

Para ver dispositivos USB compatibles, consulte "Información sobre dispositivos compatibles" (página 36).

Cuando utilice dispositivos de Apple con este sistema, conéctelos a través de una conexión BLUETOOTH (página 23). La utilización de dispositivos de Apple a través de una conexión USB no está admitida.

#### Notas

- Cuando sea necesario conectar con cable USB, utilice el cable USB suministrado con el dispositivo USB. Consulte el manual de instrucciones suministrado con el dispositivo USB para ver detalles sobre el método de operación.
- Es posible que lleve largo tiempo antes de que aparezca "SEARCH" en el visualizador dependiendo del tipo de dispositivo USB conectado.
- No conecte el sistema y el dispositivo USB a través de un concentrador de USB.
- Cuando se conecta el dispositivo USB, el sistema lee todos los archivos del dispositivo USB. Si hay muchas carpetas o archivos en el dispositivo USB, es posible que lleve largo tiempo finalizar la lectura del dispositivo USB.
- Con algunos dispositivos USB conectados, es posible que haya una demora antes de que el sistema realice una operación.
- No se puede garantizar la compatibilidad con todos los software de codificación/grabación. Si los archivos de audio del dispositivo USB fueron codificados originalmente con software no compatible, esos archivos podrán producir ruido, audio interrumpido, o es posible que no se reproduzcan en absoluto.
- Este sistema no admite necesariamente todas las funciones provistas en un dispositivo USB conectado.
- No retire el dispositivo USB durante las operaciones de transferencia o borrado. Si lo hace podrán estropearse los datos del dispositivo USB o dañarse el propio dispositivo USB.



## Para utilizar el sistema como cargador de batería

Puede utilizar el sistema como cargador de batería para dispositivos USB que tengan función de recarga.

Conecte el dispositivo USB al puerto  $\psi$  (USB).

La carga comenzará cuando el dispositivo USB sea conectado al puerto  $\psi$  (USB). Para ver detalles, consulte el manual de instrucciones de su dispositivo USB.

---

## Transferencia de música de un disco

Solamente se puede transferir música de un disco (disco CD-DA o disco MP3) a un dispositivo USB de la forma siguiente:

- **Transferencia CD SYNC:** Transfiere todas las pistas CD-DA del disco CD-DA.
- **Transferencia carpeta MP3:** Transfiere archivos MP3 de una carpeta específica del disco MP3.
- **Transferencia REC1:** Transfiere una pista o archivo MP3 reproduciéndose actualmente del disco.

- 1 Pulse FUNCTION repetidamente hasta que aparezca "CD" en el visualizador.**
- 2 Conecte el dispositivo USB al puerto  $\psi$  (USB).**
- 3 Cargue un disco que desee transferir.**

## 4 Prepare para la transferencia.

Proceda con el paso 5 en caso de transferencia CD SYNC.

**Para transferencia de carpetas MP3**  
Para transferir archivos MP3 de una carpeta específica, pulse  $\square$  +/- repetidamente para seleccionar la carpeta que quiere. Después inicie la reproducción y pulse  $\blacksquare$  una vez. Asegúrese de que el tiempo de reproducción transcurrido se ha detenido en el visualizador.

### Para transferencia REC1

Pulse  $\lll / \ggg$  para seleccionar la pista o archivo MP3 que desee transferir, después inicie la reproducción.

Para transferir un archivo MP3 de una carpeta específica, pulse  $\square$  +/- repetidamente para seleccionar la carpeta que quiere, después pulse  $\lll / \ggg$  para seleccionar el archivo MP3 que quiere transferir. Después inicie la reproducción.

## 5 Pulse REC TO USB.

Aparece "READY" en el visualizador.

## 6 Pulse $\square$ .

Comienza la transferencia, después aparece "USB REC" en el visualizador.

No retire el dispositivo USB hasta que se haya completado la transferencia.

Cuando se completa la transferencia, aparece "COMPLETE" en el visualizador y se crean archivos de audio en formato MP3.

### Para detener la transferencia

Pulse  $\blacksquare$ .

## Reglas de generación de carpetas y archivos

Cuando se transfiere a un dispositivo USB, se crea una carpeta "MUSIC" directamente debajo de "ROOT". Dentro de esta carpeta "MUSIC" se generan carpetas y archivos de acuerdo con el método de transferencia y la fuente de la forma siguiente:

### Transferencia CD SYNC

Fuente	Nombre de carpeta	Nombre de archivo
CD-DA	"CDDA001"*	"TRACK001"*

### Transferencia de carpeta MP3

Fuente	Nombre de carpeta	Nombre de archivo
MP3	Igual que la fuente	

### Transferencia REC1

Fuente	Nombre de carpeta	Nombre de archivo
MP3	"MP3_REC1"	Igual que la fuente
CD-DA	"CD_REC1"	"TRACK001"*

\* Después se asignan números de carpeta y de archivo en serie.

## Notas

- La información CD-TEXT no se transfiere en los archivos MP3 creados. Este sistema no admite el estándar CD-TEXT.
- La transferencia se detiene automáticamente si:
  - El dispositivo USB se queda sin espacio durante la transferencia.
  - El número de archivos de audio y carpetas del dispositivo USB llega al límite del número que el sistema puede reconocer.
- Si una carpeta o archivo que está intentando transferir ya existe en el dispositivo USB con el mismo nombre, se añadirá un número secuencial después del nombre sin sobrescribir la carpeta o el archivo original.
- No utilice los botones de mando a distancia o de la unidad durante la transferencia para evitar que la transferencia se detenga.

### Nota sobre los contenidos protegidos por los derechos de autor

La música transferida será solo para uso privado. Para utilizar la música con otros fines se requiere el permiso de los propietarios de los derechos de autor.

# Reproducción de un archivo

Se admiten los siguientes formatos de archivo:

- MP3: extensión de archivo “.mp3”
- WMA: extensión de archivo “.wma”

- 1 Pulse FUNCTION repetidamente hasta que aparezca “USB” en el visualizador.**
- 2 Conecte el dispositivo USB al puerto  $\Psi$  (USB).**
- 3 Pulse  $\blacktriangleright$  para iniciar la reproducción.**
- 4 Pulse VOL +/- para ajustar el volumen.**

## Otras operaciones

Para	Haga esto
Hacer una pausa en la reproducción	Pulse <b>II</b> . Para reanudar la reproducción, pulse <b>▶</b> .
Parar la reproducción	Pulse <b>■</b> . Para reanudar la reproducción, pulse <b>▶</b> <sup>1)</sup> . Para cancelar la reproducción con reanudación, pulse <b>■</b> dos veces.
Seleccionar una carpeta	Pulse <b>□</b> +/- repetidamente.
Seleccionar un archivo	Pulse <b>I◀◀/▶▶I</b> .
Encontrar un punto en un archivo	Mantenga pulsado <b>◀◀/▶▶</b> durante la reproducción, y suelte el botón en el punto deseado.
Seleccionar la reproducción repetida	Pulse REPEAT/FM MODE repetidamente hasta que aparezca “REP ONE <sup>2)</sup> ”, “REP FLDR <sup>3)</sup> ”, “REP ALL <sup>4)</sup> ” o “REP OFF <sup>5)</sup> ” en el visualizador.

Para	Haga esto
Cambiar el modo de reproducción	Pulse PLAY MODE repetidamente mientras el dispositivo USB está parado. Puede seleccionar reproducción normal (“FLDR” para todos los archivos en la carpeta del dispositivo USB), reproducción aleatoria (“SHUF” o “FLDRSHUF” para reproducción aleatoria de carpeta), o reproducción de programa (“PROGRAM”).

- <sup>1)</sup> Cuando reproduzca un archivo MP3/WMA de VBR (tasa de bits variable), es posible que el sistema reanude la reproducción desde un punto diferente.
- <sup>2)</sup> “REP ONE”: Repite el archivo actual.
- <sup>3)</sup> “REP FLDR”: Repite la carpeta actual.
- <sup>4)</sup> “REP ALL”: Repite todos los archivos de un dispositivo USB.
- <sup>5)</sup> “REP OFF”: Desactiva la reproducción repetida.

## Notas

- Este sistema no podrá reproducir archivos de audio del dispositivo USB en los casos siguientes;
  - Cuando el número total de archivos de audio de un dispositivo USB excede 999.
  - Cuando el número de carpetas de un dispositivo USB excede 256 (incluyendo la carpeta “ROOT” y las carpetas vacías). Estos números podrán variar dependiendo de la estructura de los archivos y carpetas. No guarde otros tipos de archivos ni carpetas no necesarias en un dispositivo USB que tenga archivos de audio.
- El sistema puede reproducir hasta una profundidad de 8 carpetas solamente.
- Los archivos y carpetas se visualizan en el orden de su creación en el dispositivo USB.
- Las carpetas que no tengan archivos de audio serán saltadas.
- Tenga en cuenta que incluso cuando el nombre de archivo tenga la extensión de archivo correcta, si el archivo real difiere, el sistema podrá producir ruido o funcionar mal.

## Para borrar archivos de audio o carpetas del dispositivo USB

- 1 Pulse FUNCTION repetidamente hasta que aparezca "USB" en el visualizador.
- 2 Conecte el dispositivo USB al puerto  $\Psi$  (USB).
- 3 Pulse  $\lll / \ggg$  o  $\square +/ -$  repetidamente para seleccionar el archivo de audio o carpeta que quiere borrar, después inicie la reproducción.
- 4 Pulse OPTIONS.
- 5 Pulse  $\uparrow / \downarrow$  repetidamente para seleccionar "ERASE", después pulse  $\square +$ .
- 6 Pulse  $\uparrow / \downarrow$  para seleccionar "FOLDER" o "FILE", después pulse  $\square +$ . "ERASE??" parpadea en el visualizador.
- 7 Pulse  $\square +$ . Cuando se completa el borrado, "COMPLETE" aparece en el visualizador.

## Creación de su propio programa (Reproducción de programa)

- 1 Pulse FUNCTION repetidamente hasta que aparezca "USB" en el visualizador.
- 2 Seleccione el modo de reproducción.  
Pulse PLAY MODE repetidamente hasta que aparezca "PROGRAM" en el visualizador mientras el reproductor está parado.

## 3 Seleccione el número de archivo deseado.

Pulse  $\lll / \ggg$  repetidamente hasta que aparezca el número de archivo deseado en el visualizador.

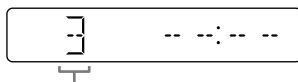

Número de archivo seleccionado

Cuando quiera programar archivos MP3/WMA de una carpeta específica, pulse  $\square +/ -$  repetidamente para seleccionar la carpeta deseada, y después seleccione el archivo deseado.

## 4 Programe el archivo seleccionado.

Pulse  $\square +$  para introducir el archivo seleccionado.

## 5 Repita los pasos 3 al 4 para programar archivos adicionales, hasta un total de 64 archivos.

## 6 Para reproducir su programa de archivos, pulse $\blacktriangleright$ .

El programa se cancelará cuando realice una de las operaciones siguientes:

- Cambiar la función.
- Apagar el sistema.
- Desconectar el cable de alimentación de ca.

Para reproducir el mismo programa otra vez, pulse  $\blacktriangleright$ .

## Para cancelar la reproducción programada

Pulse PLAY MODE.

## Para borrar el último paso de la lista del programa

Pulse CLEAR cuando la reproducción esté parada.

## Acerca de la tecnología inalámbrica BLUETOOTH

BLUETOOTH es una tecnología inalámbrica de corto alcance que permite la comunicación inalámbrica de datos entre dispositivos digitales. La tecnología inalámbrica BLUETOOTH funciona dentro de una distancia de unos 10 metros (33 pies).

### Versión, perfiles y códecs BLUETOOTH admitidos

Para ver detalles, consulte "Sección BLUETOOTH" (página 45).

### Acerca del indicador BLUETOOTH

El indicador BLUETOOTH de la unidad se ilumina o parpadea en azul para mostrar el estado de BLUETOOTH.

Estado del sistema	Estado del indicador
BLUETOOTH en espera	Parpadea lentamente
BLUETOOTH emparejando	Parpadea rápidamente
La conexión BLUETOOTH está establecida	Se ilumina

## Emparejamiento de este sistema con un dispositivo BLUETOOTH

El emparejamiento es una operación en la que los dispositivos BLUETOOTH se registran entre sí de antemano. Una vez realizada una operación de emparejamiento, no es necesario realizarla otra vez.

Si su dispositivo es un smartphone compatible con NFC, el procedimiento de emparejamiento manual no es necesario. (Consulte "Conexión BLUETOOTH con un toque mediante NFC" (página 25).)

**1 Ponga el dispositivo BLUETOOTH dentro de 1 metro (3 pies) del sistema.**

**2 Pulse BLUETOOTH en la unidad para seleccionar la función BLUETOOTH.**

Aparece "BT AUDIO" en el visualizador.

#### Observaciones

- Cuando no hay información de emparejamiento en el sistema (por ejemplo, cuando usted utiliza la función BLUETOOTH por primera vez después de adquirirlo), "PAIRING" parpadea en el visualizador y el sistema entra en el modo de emparejamiento automáticamente. En este caso, proceda con el paso 4.
- Si la conexión BLUETOOTH está establecida termine la conexión BLUETOOTH (página 25).

**3 Mantenga pulsado BLUETOOTH en la unidad durante más de 3 segundos.**

"PAIRING" parpadea en el visualizador.

**4 Realice el procedimiento de emparejamiento en el dispositivo BLUETOOTH.**

Para ver detalles, consulte el manual de instrucciones de su dispositivo BLUETOOTH.

## 5 Seleccione "MHC-V11" en el visualizador del dispositivo BLUETOOTH.

### Nota

Si se requiere una clave de acceso en el dispositivo BLUETOOTH, introduzca "0000". La "clave de acceso" puede denominarse "código de acceso", "código PIN", "número PIN", o "contraseña".

## 6 Realice la conexión BLUETOOTH en el dispositivo BLUETOOTH.

Cuando se completa el emparejamiento y se establezca la conexión BLUETOOTH, aparece "BT AUDIO" en el visualizador. Dependiendo del dispositivo BLUETOOTH, la conexión podrá iniciarse automáticamente después de completarse el emparejamiento.

### Notas

- Puede emparejar hasta 8 dispositivos BLUETOOTH. Si se empareja el 9º dispositivo BLUETOOTH, el dispositivo emparejado más antiguo será borrado.
- Si quiere emparejar con otro dispositivo BLUETOOTH, repita los pasos 1 al 6.

### Para cancelar la operación de emparejamiento

Pulse BLUETOOTH en la unidad.

### Borrado de toda la información del registro de emparejamiento

Para borrar toda la información del registro de emparejamiento, el sistema deberá ser restaurado a los ajustes predeterminados de fábrica. Consulte "Restauración del sistema" (página 41).

## Escucha de música de un dispositivo BLUETOOTH

Puede operar un dispositivo BLUETOOTH conectando el sistema y el dispositivo BLUETOOTH utilizando AVRCP.

Compruebe lo siguiente antes de reproducir música:

— La función BLUETOOTH del dispositivo BLUETOOTH está activada.

— El emparejamiento ha sido completado (página 23).

Una vez que el sistema y el dispositivo BLUETOOTH están conectados, usted puede controlar la reproducción pulsando ►, II, ■ y ◀◀/▶▶.

### 1 Pulse BLUETOOTH en la unidad para seleccionar la función BLUETOOTH.

Aparece "BT AUDIO" en el visualizador.

### 2 Establezca la conexión con el dispositivo BLUETOOTH.

El dispositivo BLUETOOTH conectado la última vez se conectará automáticamente.

Realice la conexión BLUETOOTH desde el dispositivo BLUETOOTH si el dispositivo no se conecta.

### 3 Pulse ► para iniciar la reproducción.

Dependiendo del dispositivo BLUETOOTH,

— Es posible que necesite pulsar ► dos veces.

— Es posible que necesite comenzar la reproducción de una fuente de audio en el dispositivo BLUETOOTH.

### 4 Ajuste el volumen.

Ajuste el volumen del dispositivo BLUETOOTH primero. Si el nivel del volumen es todavía muy bajo, ajuste el nivel del volumen en el sistema utilizando VOL +/-.

### Nota

Si intenta conectar otro dispositivo BLUETOOTH al sistema, el dispositivo BLUETOOTH conectado actualmente se desconectará.

### Para terminar la conexión BLUETOOTH

- 1 Pulse **OPTIONS**.
- 2 Pulse **↕/↔** repetidamente para seleccionar **"DISCONNECT"**, después pulse **[+]**.

Dependiendo del dispositivo BLUETOOTH, la conexión BLUETOOTH podrá ser terminada automáticamente cuando detenga la reproducción.

## Conexión BLUETOOTH con un toque mediante NFC

NFC (Near Field Communication) es una tecnología que permite la comunicación inalámbrica de corto alcance entre varios dispositivos, como smartphones y etiquetas IC. Cuando toque el sistema con un smartphone compatible con NFC, el sistema automáticamente:

- Se encenderá en la función BLUETOOTH.
- Completa el emparejamiento y la conexión BLUETOOTH.

#### Smartphones compatibles

Los smartphones con la función NFC incorporada (Sistema operativo: Android™ 2.3.3 o posterior, excluido Android 3.x)

### Notas

- El sistema solamente puede reconocer y conectar a un smartphone compatible con NFC al mismo tiempo. Si intenta conectar otro smartphone compatible con NFC al sistema, el smartphone compatible con NFC conectado actualmente se desconectará.
- Dependiendo de su smartphone compatible con NFC, es posible que necesite realizar los pasos siguientes en su smartphone compatible con NFC de antemano.
  - Active la función NFC. Para ver detalles, consulte el manual de instrucciones de su smartphone compatible con NFC.
  - Si su smartphone compatible con NFC tiene una versión de sistema operativo que es más antigua que Android 4.1.x, descargue e inicie la aplicación "Conexión fácil NFC". "Conexión fácil NFC" es una aplicación gratuita para smartphones Android que se puede obtener en Google Play™. (Puede que la aplicación no esté disponible en algunos países/regiones.)

- 1 **Toque con el dispositivo móvil, tal como un smartphone o tableta, la marca N en la unidad hasta que el dispositivo móvil vibre.**



Complete la conexión siguiendo las instrucciones visualizadas en el smartphone.

Cuando se establece la conexión BLUETOOTH, el indicador BLUETOOTH en la unidad deja de parpadear y se mantiene encendido. Aparece "BT AUDIO" en el visualizador.

- 2 **Comience la reproducción de una fuente de audio en el smartphone.**

Para ver detalles, consulte el manual de instrucciones de su dispositivo BLUETOOTH.

### Observación

Si el emparejamiento y la conexión BLUETOOTH fallan, realice lo siguiente.

- Quite la funda al smartphone si está utilizando una funda para smartphone disponible en el comercio.
- Toque con el smartphone la marca N en la unidad otra vez.
- Vuelva a iniciar la aplicación "Conexión fácil NFC".

### Para terminar la conexión BLUETOOTH

Toque con el smartphone la marca N en la unidad otra vez.

---

## Reproducción con códec de sonido de alta calidad (AAC/LDAC™)

Este sistema puede recibir datos en el formato de códec AAC o LDAC de un dispositivo BLUETOOTH. Este provee una reproducción con calidad de sonido más alta.

El ajuste predeterminado de este sistema es "AUTO".

Para aplicar los cambios del ajuste, necesita terminar la conexión BLUETOOTH (página 25), y después realizar la conexión BLUETOOTH otra vez.

### 1 Pulse BLUETOOTH en la unidad para seleccionar la función BLUETOOTH.

Aparece "BT AUDIO" en el visualizador.

### 2 Pulse OPTIONS.

### 3 Pulse ↕ repetidamente para seleccionar "BT:CODEC", después pulse .

### 4 Pulse ↕ repetidamente para seleccionar el ajuste, después pulse .

- AUTO: el sistema detecta el códec utilizado en el dispositivo fuente y selecciona automáticamente el códec óptimo entre "SBC", "AAC\*" o "LDAC\*".
- SBC: "SBC" se aplica siempre independientemente del códec utilizado en el dispositivo fuente.

\* Disponible solamente cuando el códec es admitido por su dispositivo BLUETOOTH.

### Nota

Puede disfrutar de calidad de sonido más alta cuando el dispositivo fuente es compatible con AAC/LDAC y esta función está ajustada a "AUTO". Sin embargo, es posible que el sonido se interrumpa dependiendo de las condiciones de la comunicación BLUETOOTH. Si ocurre esto, ajuste la función a "SBC".



LDAC es una tecnología de codificación de audio desarrollada por Sony que permite la transmisión de contenido de audio de alta resolución (Alta-Res), incluso sobre una conexión BLUETOOTH. A diferencia de otras tecnologías de codificación compatibles con BLUETOOTH, como SBC, esta funciona sin ninguna conversión descendente del contenido de audio de Alta-Res<sup>1)</sup>. También permite aproximadamente tres veces más datos<sup>2)</sup> que las otras tecnologías, para transmitir sobre una red BLUETOOTH inalámbrica con una calidad de sonido sin precedentes utilizando una codificación eficiente y un empaquetado de datos optimizado.

<sup>1)</sup> Excluyendo contenidos de formato DSD.

<sup>2)</sup> En comparación con SBC (Código de sub banda) cuando está seleccionada la velocidad en bits de 990 kbps (96/48 kHz) o 909 kbps (88,2/44,1 kHz).

## Ajuste del modo de en espera de BLUETOOTH

El modo de en espera de BLUETOOTH permite al sistema encenderse automáticamente cuando usted establece la conexión BLUETOOTH con un dispositivo BLUETOOTH.

**1** Pulse **OPTIONS**.

**2** Pulse **↕/↕** repetidamente para seleccionar **"BT:STBY"**, después pulse **+**.

**3** Pulse **↕/↕** repetidamente para seleccionar el ajuste, después pulse **+**.

- ON: el sistema se enciende automáticamente aun cuando el sistema está en modo de en espera.
- OFF: Desactiva esta función.

### Observación

Inhabilite el modo de en espera de BLUETOOTH para reducir el consumo de energía en modo de en espera (modo eco).

## Activación o desactivación de la señal BLUETOOTH

Puede conectarse al sistema desde un dispositivo BLUETOOTH emparejado, en todas las funciones, cuando la señal BLUETOOTH del sistema está ajustada a activado. De forma predeterminada, la señal BLUETOOTH está activada.

Utilice los botones de la unidad para realizar esta operación.

### Mantenga pulsados ■ y TUNING- durante unos 5 segundos.

"BT ON" o "BT OFF" aparece en el visualizador.

### Nota

No se pueden realizar las operaciones siguientes cuando usted desactiva la señal BLUETOOTH:

- Emparejamiento y/o conexión con un dispositivo BLUETOOTH
- Ajuste de los códecs de audio BLUETOOTH
- Ajuste del modo de en espera de BLUETOOTH
- Utilizar "SongPal" a través de BLUETOOTH

# Utilización de "SongPal" a través de BLUETOOTH

## Acerca de la aplicación



Puede controlar el sistema utilizando la App "SongPal" gratuita que está disponible en Google Play y la App Store. Busque "SongPal" o escanee el código bidimensional de abajo, después descargue la App para averiguar más sobre las características convenientes.



## Notas

- Si la aplicación "SongPal" no responde debidamente, termine la conexión BLUETOOTH (página 25), después realice la conexión BLUETOOTH otra vez de forma que la conexión BLUETOOTH funcione normalmente.
- Lo que usted puede controlar con "SongPal" varía dependiendo del dispositivo conectado.
- La especificación y el diseño de la aplicación puede cambiar sin previo aviso.

## Ajuste de sonido

### Ajuste del sonido

Para	Haga esto
Ajustar el volumen	Pulse VOL +/-.
Generar un sonido más dinámico	Pulse MEGA BASS repetidamente hasta que aparezca "BASS ON" en el visualizador.
Ajustar el efecto sonoro	Pulse EQ repetidamente hasta que se visualice el efecto sonoro deseado.

---

# Creación de un ambiente de fiesta (DJ EFFECT)

Utilice los botones de la unidad para realizar esta operación.

## 1 Pulse el botón siguiente para seleccionar el tipo de efecto.

- **FLANGER:** Crea un efecto oscilante profundo que es similar al rugido de un avión a reacción.
- **ISOLATOR:** Aísla una banda de frecuencia específica ajustando las otras bandas de frecuencia. Esto es útil cuando usted quiere resaltar las voces.

## 2 Gire la perilla **VOLUME/DJ CONTROL** para ajustar el nivel de efecto.

### Para desactivar el efecto

Pulse DJ OFF.

#### **Notas**

- El DJ EFFECT se desactiva automáticamente cuando:
  - Se apaga el sistema
  - Se activa o desactiva la función Fiesta en Cadena
- El DJ EFFECT no afecta a los archivos de audio transferidos. Los archivos de audio transferidos se generarán sin el DJ EFFECT aunque usted lo haya activado.
- No se puede utilizar **VOLUME/DJ CONTROL** en la unidad para ajustar el volumen cuando el DJ EFFECT está activado. Pulse **VOL +/-** en el mando a distancia para ajustar el volumen.

## Utilización de la función Fiesta en Cadena

Puede conectar múltiples sistemas de audio en cadena para crear un ambiente de fiesta más interesante y para producir una salida de sonido más alta.

Un sistema activado en la cadena será el "Anfitrión de la Fiesta" y compartirá la música. Los otros sistemas se vuelven "Invitados a la Fiesta" y reproducen la misma música que la que está siendo reproducida por el "Anfitrión de la Fiesta".

### Configuración de la Fiesta en Cadena

Configure una Fiesta en Cadena conectando todos los sistemas utilizando cables de audio (no suministrados).

Antes de conectar los cables, asegúrese de desconectar el cable de alimentación de ca.

#### **A** Si todos los sistemas están equipados con la función Fiesta en Cadena

Por ejemplo: Cuando conecte utilizando este sistema como primer sistema

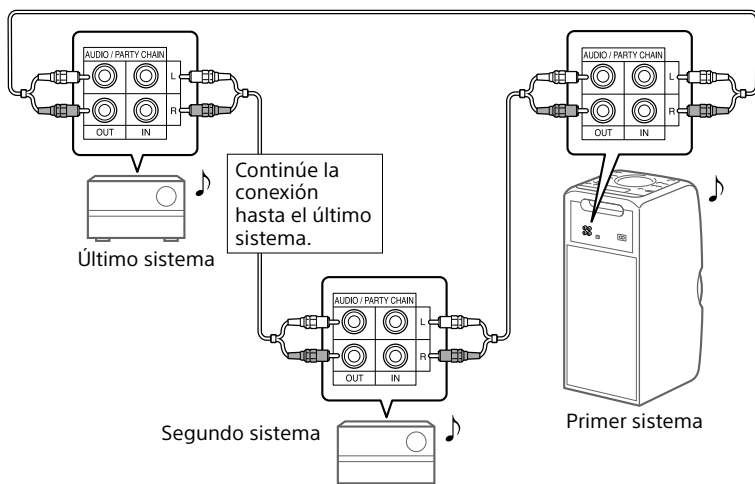

- El último sistema tiene que estar conectado al primer sistema.
- Cualquier sistema puede convertirse en Anfitrión de la Fiesta.
- Puede cambiar el Anfitrión de la Fiesta a otro sistema en la cadena. Para ver detalles, consulte "Para seleccionar un nuevo Anfitrión de la Fiesta" (página 32).
- Asegúrese de que está seleccionada una función distinta de la función de entrada de audio. Cuando está seleccionada la función de entrada de audio, la función Fiesta en Cadena no se puede activar.

## **B** Si uno de los sistemas no está equipado con la función Fiesta en Cadena

Por ejemplo: Cuando conecte utilizando este sistema como primer sistema

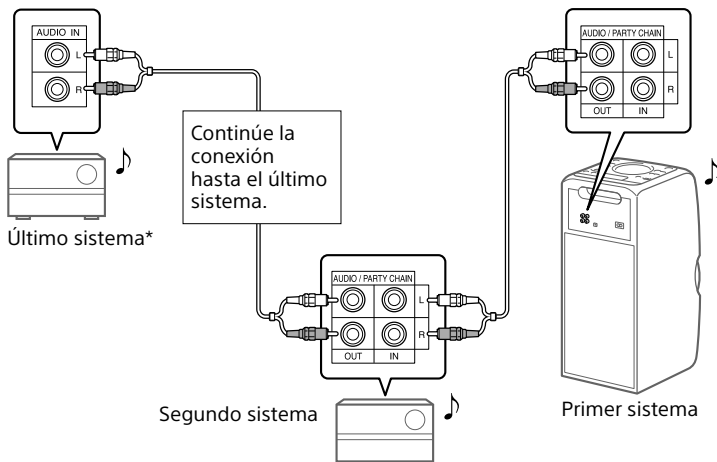

\* Conecte el sistema que no está equipado con la función Fiesta en Cadena como último sistema. Asegúrese de seleccionar la función de entrada de audio en este último sistema.

- El último sistema no se conecta al primer sistema.
- Usted debe seleccionar el primer sistema como Anfitrión de la Fiesta para que todos los sistemas estén reproduciendo la misma cuando se active la función Fiesta en Cadena.

## Para disfrutar de la Fiesta en Cadena

**1 Enchufe el cable de alimentación de ca y encienda todos los sistemas.**

**2 Ajuste el volumen en cada sistema.**

**3 Active la función Fiesta en Cadena del sistema que se va a utilizar como el Anfitrión de la Fiesta.**

**Por ejemplo: Cuando se utilice este sistema como el Anfitrión de la Fiesta**

① Pulse FUNCTION repetidamente para seleccionar la función que quiere.

Cuando conecte utilizando **A** (página 30), no seleccione la función de entrada de audio. Si selecciona esta función, la función Fiesta en Cadena no se puede activar.

② Inicie la reproducción, después mantenga pulsado MEGA BASS en la unidad hasta que aparezca "PARTY CHAIN HOST" en el visualizador.

El Anfitrión de la Fiesta comienza la Fiesta en Cadena, y los otros sistemas se vuelven Invitados a la Fiesta automáticamente. Todos los sistemas reproducen la misma música que la que está siendo reproducida por el Anfitrión de la Fiesta.

### Notas

- Dependiendo de la unidad total de sistemas que haya conectado, es posible que los Invitados a la Fiesta lleven algún tiempo en comenzar a reproducir la música.
- El cambio del nivel de volumen y el efecto sonoro en el Anfitrión de la Fiesta no afectará a la salida de los Invitados a la Fiesta.

- Cuando utilice el micrófono en el Anfitrión de la Fiesta, el sonido no saldrá por los Invitados a la Fiesta.
- Cuando uno de los sistemas en la cadena esté realizando transferencia USB, espere a que el sistema la complete o detenga la transferencia antes de activar la función Fiesta en Cadena.
- Para la operación detallada de otros sistemas, consulte el manual de instrucciones de los sistemas.

## Para seleccionar un nuevo Anfitrión de la Fiesta

Repita el paso 3 de "Para disfrutar de la Fiesta en Cadena" en el sistema que se va a utilizar como nuevo Anfitrión de la Fiesta. El actual Anfitrión de la Fiesta se vuelve Invitado a la Fiesta automáticamente. Todos los sistemas reproducen la misma música que la está siendo reproducida por el nuevo Anfitrión de la Fiesta.

### Notas

- Puede seleccionar otro sistema como nuevo Anfitrión de la Fiesta solamente después de que la función Fiesta en Cadena de todos los sistemas en la cadena haya sido activada.
- Si el sistema seleccionado no se vuelve nuevo Anfitrión de la Fiesta después de unos pocos segundos, repita el paso 3 de "Para disfrutar de la Fiesta en Cadena".

## Para desactivar la Fiesta en Cadena

Cuando esté utilizando este sistema como Anfitrión de la Fiesta, mantenga pulsado MEGA BASS en la unidad. Cuando esté utilizando otro sistema como Anfitrión de la Fiesta, pulse PARTY CHAIN en el Anfitrión de la Fiesta.

### Nota

Si la función Fiesta en Cadena no se desactiva después de unos pocos segundos, realice la operación de arriba en el Anfitrión de la Fiesta otra vez.

# Cantar con acompañamiento: Karaoke

## Preparación para karaoke

- 1 Gire MIC LEVEL en la unidad hasta MIN para reducir el nivel de volumen del micrófono.**

Rango del volumen del micrófono

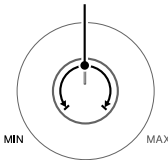

- 2 Conecte un micrófono opcional a la toma MIC 1 o MIC 2 de la unidad.**  
Conecte otro micrófono opcional si quiere cantar a dúo.
- 3 Comience la reproducción de música y ajuste el volumen del micrófono. Pulse MIC ECHO repetidamente para ajustar el efecto de eco.**
- 4 Comience a cantar acompañado de la música.**

### Notas

- El modo Karaoke se activa cuando se conecta el micrófono.
- Si ocurren aullidos:
  - Aleje el micrófono del sistema.
  - Cambie la dirección del micrófono.
  - Baje el nivel de volumen del micrófono.
  - Pulse VOL - para reducir el nivel de volumen o pulse MIC ECHO repetidamente para ajustar el nivel del eco.
- El sonido del micrófono no será transferido al dispositivo USB durante la transferencia USB.

## Utilización del atenuador vocal

Puede reducir el sonido de la voz de la fuente estéreo.

**Pulse VOCAL FADER repetidamente hasta que aparezca "FADE ON" en el visualizador.**

Para cancelar el efecto del atenuador de voz, pulse VOCAL FADER repetidamente hasta que aparezca "FADE OFF" en el visualizador.

### Nota

Para utilizar el atenuador de vocal en la función CD o USB, active el modo Karaoke conectando el micrófono.

## Cambio del tono (Control del tono)

**Pulse KEY CONTROL #/b para hacer coincidir su gama vocal en modo Karaoke.**

## Para disfrutar de música con las luces de los altavoces encendidas

**Pulse SPEAKER LIGHT.**

Las luces de los altavoces se encienden.

**Para desactivar las luces de los altavoces**

Pulse SPEAKER LIGHT otra vez.

### Nota

Si el brillo de la iluminación deslumbra, encienda las luces de la habitación o apague la iluminación.

---

## Utilización de un equipo opcional

- 1** Conecte un equipo opcional a las tomas AUDIO IN L/R de la unidad utilizando un cable de audio (no suministrado).
- 2** Pulse FUNCTION repetidamente hasta que aparezca "AUDIO IN" en el visualizador.
- 3** Inicie la reproducción en el equipo conectado.
- 4** Ajuste el volumen.  
Ajuste el volumen del equipo conectado primero. Si el nivel de volumen es todavía muy bajo, ajuste el nivel de volumen en el sistema utilizando VOL +/-.

### Nota

Es posible que el sistema entre en el modo de en espera automáticamente si el nivel de volumen en el equipo conectado es muy bajo. En este caso, aumente el nivel de volumen del equipo. Para desactivar la función de en espera automática, consulte "Ajuste de la función de en espera automática" (página 35).

---

## Cambio de la información en el visualizador

Puede ver información, como el número de la pista, nombre del archivo/carpeta, nombre del álbum y nombre del artista.

### Pulse DISPLAY repetidamente cuando el sistema está encendido.

#### Notas sobre la información en el visualizador

- Los caracteres que no pueden visualizarse aparecen como "\_".
- Lo siguiente no se visualiza;
  - Tiempo de reproducción total para un disco MP3 y un dispositivo USB.
  - Tiempo de reproducción restante para un archivo MP3/WMA.
- Lo siguiente no se visualiza correctamente;
  - Tiempo de reproducción transcurrido de un archivo MP3/WMA codificado utilizando una VBR (velocidad de bits variable).
  - Nombres de carpeta y archivo que no sigan el Nivel 1/Nivel 2 de ISO9660 en el formato de expansión.

---

## Utilización del temporizador de dormir

El sistema se apaga automáticamente después del tiempo preajustado.

### Pulse SLEEP repetidamente para seleccionar el tiempo deseado.

Para cancelar el temporizador de dormir, pulse SLEEP repetidamente para seleccionar "OFF".

### Nota

Cuando abra y cierre la bandeja de discos, el tiempo restante antes de que el sistema se apague es posible que se extienda.



### Observaciones

- Para comprobar el tiempo restante antes de que el sistema se apague, pulse SLEEP.
- Si selecciona "AUTO", el sistema se apagará automáticamente después de terminar la reproducción actual del disco o dispositivo USB, o dentro de 100 minutos.

---

## Desactivación de los botones de la unidad (Bloqueo para niños)

Puede desactivar los botones de la unidad (excepto ) para evitar una operación indeseada, tal como una trastada de un niño.

### Mantenga pulsados DJ OFF y en la unidad durante más de 3 segundos.

Aparece "LOCK ON" en el visualizador. Puede operar el sistema solamente utilizando los botones del mando a distancia.

Para desactivar la función de bloqueo para niños, mantenga pulsados DJ OFF y  en la unidad durante más de 3 segundos hasta que aparezca "LOCK OFF" en el visualizador.

---

## Ajuste de la función de en espera automática

De forma predeterminada, este sistema está ajustado para que se apague automáticamente en unos 15 minutos cuando no se realiza ninguna operación o salida de señal de audio.

### Para desactivar la función, mantenga pulsado mientras el sistema está encendido, hasta que aparezca "AUTO STANDBY OFF" en el visualizador.

Para activar la función, repita el procedimiento hasta que aparezca "AUTO STANDBY ON" en el visualizador.

### Notas

- "STANDBY" parpadea en el visualizador antes de entrar en modo de en espera.
- La función de en espera automática no funciona en los casos siguientes:
  - Durante la función de sintonizador.
  - Cuando el temporizador de dormir está activado.

# Información sobre dispositivos compatibles

## Acerca de los dispositivos USB admitidos

- Este sistema admite dispositivos USB de clase Mass Storage (almacenamiento masivo) solamente.
- Este sistema admite dispositivos USB formateados con FAT solamente (excepto exFAT).
- Es posible que algunos dispositivos USB no funcionen con este sistema.

## Acerca de la comunicación BLUETOOTH para iPhone e iPod touch

### Hecho para

- iPhone 6 Plus
- iPhone 6
- iPhone 5s
- iPhone 5c
- iPhone 5
- iPod touch (sexta generación)
- iPod touch (quinta generación)

## Sitios web para ver dispositivos compatibles

Compruebe los sitios web de abajo para ver la información más reciente sobre dispositivos USB y BLUETOOTH compatibles.

**Para clientes en EE.UU.:**  
<http://esupport.sony.com/>

**Para clientes en Canadá**  
<http://esupport.sony.com/CA>

**Para clientes en Europa:**  
<http://www.sony.eu/support>

**Para clientes en Latinoamérica:**  
<http://esupport.sony.com/LA>

**Para clientes en otros países/regiones:**  
<http://www.sony-asia.com/support>

# Solución de problemas

Si ocurre un problema mientras está utilizando el sistema, siga los pasos descritos abajo antes de consultar con el distribuidor Sony más cercano. Si aparece un mensaje de error, asegúrese de anotar el contenido a modo de referencia.

**1 Compruebe para ver si el problema está listado en esta sección de "Solución de problemas".**

**2 Visite los sitios web de atención al cliente siguientes.**

**Para clientes en EE.UU.:**  
<http://esupport.sony.com/>

**Para clientes en Canadá:**  
<http://esupport.sony.com/CA>

**Para clientes en Europa:**  
<http://www.sony.eu/support>

**Para clientes en Latinoamérica:**  
<http://esupport.sony.com/LA>

**Para clientes en otros países/regiones:**  
<http://www.sony-asia.com/support>

En estos sitios web encontrará la información de soporte más reciente y las preguntas más frecuentes.

Tenga en cuenta que si el personal de servicio cambia alguna pieza durante la reparación, podrán retener esas piezas.

### Si aparece "PROTECT" en el visualizador

Desenchufe inmediatamente el cable de alimentación de ca, y compruebe los elementos siguientes después de que desaparezca "PROTECT".

- ¿Hay algo bloqueando los orificios de ventilación del sistema?
- ¿Está cortocircuitado el puerto USB?

Una vez que haya comprobado estos elementos de arriba y no haya encontrado problemas, vuelva a conectar el cable de alimentación de ca, y encienda el sistema. Si el problema persiste, póngase en contacto con el distribuidor Sony más cercano.

## Generalidades

### El sistema no se enciende.

- Compruebe que el cable de alimentación de ca está conectado firmemente.

### El sistema no se puede apagar aunque se pulsa .

- Es posible que haya ajustado el modo de visualización al modo de demostración involuntariamente. Presione SPEAKER LIGHT repetidamente para seleccionar el modo de en espera (página 14).

### El sistema ha entrado en modo de en espera.

- Esto no es un mal funcionamiento. El sistema entra en modo de en espera automáticamente en unos 15 minutos cuando no se realiza ninguna operación o no hay salida de señal de audio (página 35).

### No hay sonido.

- Ajuste el volumen.
- Compruebe la conexión del equipo opcional, si lo hay (página 12).
- Encienda el equipo conectado.
- Desconecte el cable de alimentación de ca, después reconecte el cable de alimentación de ca y encienda el sistema.

### No hay sonido del micrófono.

- Ajuste el nivel de volumen del micrófono.
- Asegúrese de que el micrófono está conectado a la toma MIC 1 o MIC 2 de la unidad correctamente.
- Asegúrese de que el micrófono está encendido.

### Hay mucho zumbido o ruido.

- Separe el sistema de las fuentes de ruido.
- Conecte el sistema a una toma de corriente de la pared diferente.
- Instale un filtro de ruido (disponible en el comercio) en el cable de alimentación de ca
- Apague el equipo eléctrico circundante.
- Es posible que se oiga el ruido generado por el ventilador de enfriamiento del sistema cuando el sistema está en modo de en espera o durante la reproducción. Esto no es un mal funcionamiento.

### El mando a distancia no funciona.

- Retire los obstáculos que haya entre el mando a distancia y la unidad.
- Acerque más el mando a distancia al sistema.
- Apunte el mando a distancia hacia el sensor del sistema.
- Reemplace las pilas (R03/tamaño AAA).
- Aleje el sistema de la luz fluorescente.

### Hay realimentación acústica.

- Reduzca el volumen.
- Aleje el micrófono del sistema o cambie la dirección del micrófono.

### Excepto , no responde ningún botón de la unidad, y aparece "LOCK ON" en el visualizador.

- Ajuste la función de bloqueo para niños a desactivada (página 35).

### "SEARCH", "READING" o "TUNING" aparece en el visualizador.

- Utilice este sistema después de que desaparezca este mensaje.

## Reproductor de discos

---

### La bandeja de disco no se abre y aparece "LOCKED" en el visualizador.

- Consulte con el distribuidor Sony o taller de servicio Sony autorizado más cercano.

### No comienza la reproducción.

- Limpie el disco (página 42).
- Vuelva a cargar el disco.
- Cargue un disco que este sistema pueda reproducir (página 42).
- Retire el disco y limpie la humedad en el disco, después deje el sistema encendido durante unas pocas horas hasta que se evapore la humedad.

### El sonido salta.

- Limpie el disco (página 42).
- Vuelva a cargar el disco.
- Mueva el sistema a un lugar sin vibración.

### La reproducción no comienza desde la primera pista.

- Ajuste el modo de reproducción al modo de reproducción normal (página 15).
- Se ha seleccionado la reproducción con reanudación. Pulse ■ dos veces. Después, pulse ► para comenzar la reproducción.

### El inicio de la reproducción demora más tiempo del normal.

- Los siguientes discos pueden aumentar el tiempo que lleva iniciar la reproducción;
  - Un disco grabado con una estructura de árbol complicada.
  - Un disco grabado en modo multisesión.
  - Un disco que no ha sido finalizado (un disco al que se pueden añadir datos).
  - Un disco que tiene muchas carpetas.

## Dispositivo USB

---

### El dispositivo USB no se puede cargar.

- Asegúrese de que el dispositivo USB está conectado firmemente.

### El dispositivo USB no responde debidamente.

- Si conecta un dispositivo USB no admitido, podrán ocurrir los problemas siguientes. Consulte "Información sobre dispositivos compatibles" (página 36).
  - El dispositivo USB no es reconocido.
  - Los nombres de archivo o carpeta no se visualizan en este sistema.
  - No se puede reproducir.
  - El sonido salta.
  - Hay ruido.
  - Sale un sonido distorsionado.

### No hay sonido.

- El dispositivo USB no está conectado correctamente. Apague el sistema y vuelva a conectar el dispositivo USB, después encienda el sistema y compruebe si aparece "USB" en el visualizador.

### Hay ruido, el sonido salta, o se distorsiona.

- Está utilizando un dispositivo USB no compatible. Consulte "Información sobre dispositivos compatibles" (página 36).
- Apague el sistema y vuelva a conectar el dispositivo USB, después encienda el sistema.
- Los propios datos de música contienen ruido, o el sonido está distorsionado. Puede haber entrado ruido durante el proceso de transferencia. Borre el archivo, e intente la transferencia otra vez.
- La velocidad en bits utilizada cuando se codificó un archivo de audio fue baja. Envíe un archivo de audio con velocidades en bits más altas al dispositivo USB.

### Se visualiza "SEARCH" durante largo tiempo, o lleva mucho tiempo comenzar la reproducción.

- El proceso de lectura podrá llevar largo tiempo en los casos siguientes.
  - Hay muchas carpetas o archivos en el dispositivo USB.
  - La estructura de archivos es muy compleja.
  - La capacidad de memoria es excesiva.
  - La memoria interna está fragmentada.

## **“OVER CURRENT” aparece en el visualizador**

- Se ha detectado un problema con el nivel de corriente eléctrica procedente del puerto  $\Psi$  (USB). Apague el sistema y retire el dispositivo USB del puerto  $\Psi$  (USB). Asegúrese de que no hay problema con el dispositivo USB. Si persiste este patrón de visualización, póngase en contacto con el distribuidor Sony más cercano.

## **Visualización errónea**

- Los caracteres que no pueden visualizarse aparecen como “\_”.

## **El dispositivo USB no es reconocido.**

- Apague el sistema y vuelva a conectar el dispositivo USB, después encienda el sistema.
- Está utilizando un dispositivo USB no compatible. Consulte “Información sobre dispositivos compatibles” (página 36).
- El dispositivo USB no está funcionando debidamente. Consulte el manual de instrucciones del dispositivo USB para ver cómo solucionar este problema.

## **La transferencia produce un error.**

- Está utilizando un dispositivo USB no compatible. Consulte “Información sobre dispositivos compatibles” (página 36).
- El dispositivo USB no está formateado correctamente. Consulte el manual de instrucciones del dispositivo USB para ver cómo se formatea.
- Apague el sistema y retire el dispositivo USB. Si el dispositivo USB tiene interruptor de alimentación, apague el dispositivo USB y enciéndalo otra vez después de retirarlo del sistema. Después, realice la operación de transferencia otra vez.
- Si repite muchas veces las operaciones de transferencia y borrado, la estructura de archivos en el dispositivo USB se fragmentará. Consulte el manual de instrucciones del dispositivo USB para ver cómo solucionar este problema.

- El dispositivo USB o la alimentación fueron desconectados durante la transferencia. Borre el archivo transferido parcialmente, y realice la transferencia otra vez. Si esto no resuelve el problema, el dispositivo USB puede que esté estropeado. Consulte el manual de instrucciones del dispositivo USB para ver cómo solucionar este problema.

## **Los archivos de audio o carpetas del dispositivo USB no se pueden borrar.**

- Compruebe si el dispositivo USB está protegido contra la escritura.
- El dispositivo USB o la alimentación fueron desconectados durante la operación de borrado. Elimine el archivo borrado parcialmente. Si esto no resuelve el problema, el dispositivo USB puede que esté estropeado. Consulte el manual de instrucciones del dispositivo USB para ver cómo solucionar este problema.

## **No comienza la reproducción.**

- Apague el sistema y vuelva a conectar el dispositivo USB, después encienda el sistema.
- Está utilizando un dispositivo USB no compatible. Consulte “Información sobre dispositivos compatibles” (página 36).

## **La reproducción no comienza desde el primer archivo.**

- Ajuste el modo de reproducción al modo de reproducción normal (página 21).
- Se ha seleccionado la reproducción con reanudación. Pulse  $\blacksquare$  dos veces. Después, pulse  $\blacktriangleright$  para comenzar la reproducción.

### **No se pueden reproducir archivos.**

- Los dispositivos USB formateados con sistemas de archivo distintos de FAT16 o FAT32 no se admiten.\*
  - Si utiliza un dispositivo USB particionado, solamente podrán reproducirse los archivos de la primera partición.
  - Los archivos que están codificados o protegidos con contraseñas no se pueden reproducir.
  - Los archivos con protección de derechos de autor DRM (Digital Rights Management (Gestión de derechos digitales)) no se pueden reproducir en este sistema.
- \* Este sistema admite FAT16 y FAT32, pero es posible que algunos dispositivos de almacenamiento USB no admitan todos estos FAT. Para más detalles, consulte el manual de instrucciones de cada dispositivo de almacenamiento USB o póngase en contacto con el fabricante.

### **Sintonizador\***

#### **Hay mucho zumbido o ruido, o no se pueden recibir emisoras.**

- Conecte la antena debidamente.
- Cambie la ubicación y orientación de la antena para obtener buena recepción.
- Mantenga la antena alejada del cable de alimentación de ca para evitar la captación de ruido.
- Apague el equipo eléctrico cercano.

\* Es posible que la radio no se reciba dependiendo de las condiciones de las ondas de radio o el entorno de la vivienda en su área.

### **Dispositivo BLUETOOTH**

#### **No se puede hacer el emparejamiento.**

- Acerque más el dispositivo BLUETOOTH al sistema.
- Es posible que el emparejamiento no se pueda realizar si hay presentes otros dispositivos BLUETOOTH alrededor del sistema. En este caso, apague los otros dispositivos BLUETOOTH.
- Asegúrese de introducir la clave de acceso correcta cuando seleccione el nombre del sistema (este sistema) en el dispositivo BLUETOOTH.

#### **El dispositivo BLUETOOTH no puede detectar el sistema, o "BT OFF" aparece en el visualizador.**

- Ajuste la señal BLUETOOTH a "BT ON" (página 27).

#### **No se puede hacer la conexión.**

- El dispositivo BLUETOOTH que intenta conectar no admite el perfil A2DP, y no puede ser conectado con el sistema.
- Habilite la función BLUETOOTH del dispositivo BLUETOOTH.
- Establezca una conexión desde el dispositivo BLUETOOTH.
- La información del registro de emparejamiento ha sido borrada. Realice la operación de emparejamiento otra vez.
- Borre la información del registro de emparejamiento del dispositivo BLUETOOTH restaurando el sistema a los ajustes predeterminados de fábrica (página 41) y realice la operación de emparejamiento otra vez (página 23).

#### **El sonido salta o fluctúa, o se pierde la conexión.**

- El sistema y el dispositivo BLUETOOTH están muy separados.
- Si hay obstáculos entre el sistema y su dispositivo BLUETOOTH, retire o evite los obstáculos.
- Si hay cerca equipo que genera radiación electromagnética, como una LAN inalámbrica, otro dispositivo BLUETOOTH, o un horno microondas, aléjelo.

#### **El sonido de su dispositivo BLUETOOTH no se puede escuchar en este sistema.**

- Aumente el volumen en su dispositivo BLUETOOTH primero, después ajuste el volumen utilizando VOL +/-.

## Hay zumbido o ruido fuerte, o sonido distorsionado.

- Si hay obstáculos entre el sistema y su dispositivo BLUETOOTH, retire o evite los obstáculos.
- Si hay cerca equipo que genera radiación electromagnética, como una LAN inalámbrica, otro dispositivo BLUETOOTH, o un horno microondas, aléjelo.
- Baje el volumen del dispositivo BLUETOOTH conectado.

## Fiesta en Cadena

### La función Fiesta en Cadena no se puede activar.

- Compruebe las conexiones (página 30).
- Asegúrese de que los cables de audio están conectados correctamente.
- Seleccione una función distinta de la función de entrada de audio (página 32).



### La función Fiesta en Cadena no funciona debidamente.

- Apague el sistema. Después, enciéndalo otra vez para activar la función Fiesta en Cadena.

## Restauración del sistema

Si el sistema todavía no funciona debidamente, restáurelo a los ajustes predeterminados de fábrica.

**1 Desconecte y vuelva a conectar el cable de alimentación de ca, y después encienda el sistema.**

**2 Mantenga pulsado  y  – en la unidad hasta que aparezca “RESET” en el visualizador.**

Todos los ajustes configurados por el usuario, como emisoras de radio presintonizadas y la información del registro de emparejamiento, se restauran a los ajustes predeterminados en fábrica.

## Mensajes

Es posible que aparezca o parpadee uno de los siguientes mensajes en el visualizador durante la operación.

### DISC ERR

Ha cargado un disco que no se puede reproducir.

### ERROR

No se puede transferir música a un dispositivo USB porque el dispositivo USB está protegido contra la escritura o la memoria del dispositivo USB está llena.

### FULL

Ha intentado programar más de 64 pasos.

### NO FILE

No hay archivos que se pueden reproducir en los discos CD-R/CD-RW ni en el dispositivo USB.

### NO STEP

Han sido borrados todos los pasos programados.

### NO USB

No hay conectado un dispositivo USB o hay conectado un dispositivo USB no compatible.

### PARTY CHAIN GUEST

El sistema se ha vuelto Invitado a la Fiesta porque la función Fiesta en Cadena ha sido activada por un Anfitrión de la Fiesta.

### PARTY CHAIN HOST

El sistema activó la función Fiesta en Cadena y se ha vuelto Anfitrión de la Fiesta.

### PLS STOP

Ha intentado realizar una operación que solamente se puede realizar cuando la reproducción está parada.

---

# Precauciones

## Discos que PUEDE reproducir este sistema

- CD de audio
- CD-R/CD-RW (datos de audio/archivos MP3)

## Discos que NO PUEDE reproducir este sistema

- CD-ROM
- CD-R/CD-RW aparte de los grabados en formato CD de música, conforme a ISO9660 Nivel 1/Nivel 2
- CD-R/CD-RW grabado en multisesión que no ha terminado mediante "cierre de la sesión"
- CD-R/CD-RW con mala calidad de grabación, CD-R/CD-RW que está rayado o sucio, o CD-R/CD-RW grabado con un dispositivo de grabación incompatible
- CD-R/CD-RW que ha sido finalizado incorrectamente
- Discos que contienen archivos distintos de los archivos MPEG1 Audio Layer-3 (MP3)
- Discos con forma irregular (por ejemplo, corazón, cuadrada, o estrella)
- Discos que tengan cinta adhesiva, papel, o pegatinas adheridos a ellos
- Discos alquilados o usados con sellos adheridos en los que el pegamento sobresale del sello
- Discos que tengan etiquetas que hayan sido impresas usando tinta que se siente pegajosa al tocarla

## Notas sobre los discos

- Antes de reproducir, limpie el disco con un paño de limpieza desde el centro hacia el borde.
- No limpie los discos con disolventes tales como bencina, diluyente, ni con limpiadores o aerosoles antiestáticos previstos para discos LP de vinilo, disponibles en el comercio.
- No exponga los discos a la luz del sol directa ni a fuentes de calor tales como conductos de aire caliente, ni los deje en el interior de un automóvil aparcado a la luz del sol directa.

## Seguridad

- Si no se va a utilizar durante un periodo de tiempo prolongado, desconecte completamente el cable de alimentación de ca de la toma de corriente de la pared. Cuando vaya a desenchufar la unidad, agarre siempre la clavija. No tire nunca del propio cable.
- Si cae dentro del sistema algún objeto sólido o líquido, desenchufe el sistema, y deje que personal cualificado lo compruebe antes de utilizarlo otra vez.
- El cable de alimentación de ca deberá ser cambiado solamente en un taller de servicio cualificado.

## Instalación

- No ponga el sistema en posición inclinada ni en lugares que sean muy calientes, fríos, polvorientos, sucios, o húmedos o que carezcan de una ventilación adecuada, o que estén expuestos a vibración, luz del sol directa o a una luz intensa.
- Tenga cuidado cuando ponga el sistema sobre superficies que hayan sido tratadas especialmente (por ejemplo, cera, aceite, lustre) porque podrán producirse manchas o decoloración en la superficie.
- Si traslada el sistema directamente de un lugar frío a uno cálido, o si lo pone en una habitación muy húmeda, la humedad podrá condensarse en la lente del interior del sistema, y ocasionar un mal funcionamiento del sistema. En esta situación, extraiga el disco y deje el sistema encendido durante una hora aproximadamente hasta que se evapore la humedad.

## Acumulación de calor

- La acumulación de calor en el sistema durante el funcionamiento es normal y no es causa de alarma.
- No toque el gabinete porque si la unidad ha estado siendo utilizada continuamente a alto volumen el gabinete podrá haberse calentado.
- No obstruya los orificios de ventilación.

## Sistema de altavoces

El sistema de altavoces incorporado no está blindado magnéticamente, y la imagen de un televisor cercano podrá distorsionarse magnéticamente. En esta situación, apague el televisor, espere 15 a 30 minutos, y después vuelva a encenderlo.

Si no se nota mejora, aleje el sistema del televisor.



## Limpieza del gabinete

Limpie el sistema con un paño suave ligeramente humedecido con una solución de detergente suave. No utilice ningún tipo de estropajos abrasivos, polvo desengrasador ni disolventes, tales como diluyente, bencina o alcohol.

## Acerca de la comunicación BLUETOOTH

- Los dispositivos BLUETOOTH deberán ser utilizados dentro de aproximadamente 10 metros (33 pies) (distancia sin obstrucciones) el uno del otro. La distancia de comunicación efectiva podrá acortarse en las condiciones siguientes.
  - Cuando una persona, objeto metálico, pared u otra obstrucción esté entre los dispositivos con conexión BLUETOOTH
  - Lugares donde hay instalada una LAN inalámbrica
  - Alrededor de hornos microondas que estén siendo utilizados
  - Lugares donde se generen otras ondas electromagnéticas
- Los dispositivos BLUETOOTH y equipos de LAN inalámbrica (IEEE 802.11b/g) utilizan la misma banda de frecuencia (2,4 GHz). Cuando utilice su dispositivo BLUETOOTH cerca de un dispositivo con funcionalidad LAN inalámbrica, es posible que se produzcan interferencias electromagnéticas. Esto puede resultar en velocidades de transferencia de datos más bajas, ruido, o la imposibilidad de conectar. Si ocurre esto, intente los remedios siguientes:
  - Utilice este sistema a una distancia de al menos 10 m (33 pies) del equipo de LAN inalámbrica.
  - Desconecte la alimentación del equipo de LAN inalámbrica cuando esté utilizando su dispositivo BLUETOOTH dentro de 10 metros (33 pies).
  - Utilice este sistema y el dispositivo BLUETOOTH lo más cerca posible el uno del otro.
- Las ondas de radio emitidas por este sistema pueden interferir con la operación de algunos dispositivos médicos. Como esta interferencia puede resultar en un mal funcionamiento, desconecte siempre la alimentación de este sistema y del dispositivo BLUETOOTH en los lugares siguientes:
  - En hospitales, en trenes, en aviones, en gasolineras, y en cualquier lugar donde puedan haber presentes gases inflamables
  - Cerca de puertas automáticas o alarmas de incendios

- Este sistema admite funciones de seguridad que cumplen con las especificaciones BLUETOOTH para garantizar la seguridad en las conexiones durante la comunicación utilizando tecnología BLUETOOTH. Sin embargo, esta seguridad podrá ser insuficiente dependiendo del contenido de los ajustes y de otros factores, por lo que siempre deberá tener cuidado cuando realice comunicación utilizando tecnología BLUETOOTH.
- Sony no se hace responsable de ninguna forma de daños u otras pérdidas que puedan resultar por fugas de información durante la comunicación utilizando tecnología BLUETOOTH.
- La comunicación BLUETOOTH no está necesariamente garantizada con todos los dispositivos BLUETOOTH que tengan el mismo perfil que este sistema.
- Los dispositivos BLUETOOTH conectados con este sistema deben cumplir con la especificación BLUETOOTH prescrita por Bluetooth SIG, Inc., y deben estar certificados para cumplir. Sin embargo, aun cuando un dispositivo cumpla con la especificación BLUETOOTH, podrá haber casos donde las características o especificaciones del dispositivo BLUETOOTH hagan que sea imposible conectar, o que resulte en diferentes métodos de control, visualización u operación.
- Es posible que se produzca ruido o que se corte el audio dependiendo del dispositivo BLUETOOTH conectado con este sistema, el entorno de las comunicaciones, o las condiciones circundantes.

# Especificaciones

## ESPECIFICACIONES DE LA POTENCIA DE AUDIO

POTENCIA DE SALIDA Y DISTORSIÓN ARMÓNICA TOTAL:

(El modelo para Estados Unidos de América solamente)

Canal izquierdo/derecho:  
Con cargas de 3 ohm ambos canales inducidos de 120 – 10 000 Hz potencia eficaz RMS mínima de 30 W nominales por canal, con no más del 0,7% de distorsión armónica total desde 250 mW a la salida nominal.

## Sección del amplificador

Lo siguiente está medido a  
ca 120 V – 240 V 50/60 Hz

Salida de potencia (nominal):

120 W (a 3 ohm 1 kHz 1% de distorsión armónica total)

65 W × 2 (a 2 ohm 1 kHz 1% de distorsión armónica total)

Salida de potencia RMS (referencia):

470 W (1 kHz)

## Sección de altavoces

Sistema de altavoces:

Agudos + Graves

Agudos Izq./Der.:

50 mm (2 pulg.), tipo cónico

Graves:

200 mm (7 7/8 pulg.), tipo cónico

## Entradas

AUDIO/PARTY CHAIN IN L/R:

Tensión 2 V impedancia 10 kilohm

MIC 1, MIC 2:

Sensibilidad 1 mV impedancia 10 kilohm

## Salidas

AUDIO/PARTY CHAIN OUT L/R:

Tensión 2 V impedancia 600 ohm

## Sección del reproductor de discos

Sistema:

Sistema de discos compactos y audio digital

Propiedades del diodo láser

Duración de la emisión: Continua

Salida láser\*: Menos de 44,6  $\mu$ W

\* Esta salida es el valor medido a una distancia de 200 mm de la superficie de la lente del objetivo del bloque del captador óptico con una apertura de 7 mm

## Sección USB

Puerto  $\Psi$  (USB):

Tipo A, corriente máxima de 1 A

## Formatos de audio admitidos (discos MP3 y dispositivos USB solamente)

Velocidades de bits compatibles:

MP3 (MPEG1 Audio Layer-3): 32 kbps – 320 kbps, VBR

WMA\*: 32 kbps – 192 kbps, VBR

Frecuencias de muestreo:

MP3 (MPEG1 Audio Layer-3):

32/44,1/48 kHz

WMA\*: 44,1 kHz

\* Dispositivos USB solamente

## Sección del sintonizador

FM estéreo

Sintonizador superheterodino FM

Antena:

Antena de cable de FM

Sección del sintonizador de FM:

Gama de sintonía:

Modelo para Norteamérica:

87,5 MHz – 108,0 MHz (pasos de 100 kHz)

Otros modelos: 87,5 MHz –

108,0 MHz (pasos de 50 kHz)

## Sección BLUETOOTH

Sistema de comunicación:

BLUETOOTH estándar versión 3.0

Salida:

BLUETOOTH Clase 2 potencia estándar

Cobertura de comunicación máxima:

Línea de visión aprox.<sup>1)</sup> 10 m (33 pies)

Banda de frecuencia:

Banda de 2,4 GHz (2,4000 GHz – 2,4835 GHz)

Método de modulación:

FHSS (Freq Hopping Spread Spectrum) (Espectro ensanchado por salto de frecuencia)

Perfiles BLUETOOTH compatibles<sup>2)</sup>:

A2DP (Advanced Audio Distribution Profile) (Perfil de distribución de audio avanzada)

AVRCP (Audio Video Remote Control Profile) (Perfil de control remoto de audio/vídeo)

SPP (Serial Port Profile) (Perfil puerto serie)

Códecs admitidos:

SBC (Sub Band Codec) (Códec de subbanda)

AAC (Advanced Audio Coding) (Codificación de audio avanzada) LDAC

<sup>1)</sup> La cobertura real variará dependiendo de factores como obstáculos entre dispositivos, campos magnéticos alrededor de un horno microondas, electricidad estática, sensibilidad de recepción, rendimiento de la antena, sistema operativo, aplicación de software, etc.

<sup>2)</sup> Los perfiles estándar BLUETOOTH indican la finalidad de la comunicación BLUETOOTH entre dispositivos.

## Generalidades

Requisitos de alimentación:

Modelo para Norteamérica: ca 120 V 60 Hz

Otros modelos: ca 120 V – 240 V 50/60 Hz

Consumo de potencia:

45 W

Consumo de alimentación en espera (en el modo de en espera):

Cuando el modo de en espera de BLUETOOTH está ajustado a desactivado: 0,5 W (modo eco)

Cuando el modo de en espera de BLUETOOTH está ajustado a activado: 2,8 W (todos los puertos de la red inalámbrica activados)

Dimensiones (AN/AL/PR) (Aprox.):

290 mm × 600 mm × 265 mm

(11 1/2 pulg. × 23 5/8 pulg. ×

10 1/2 pulg.)

Peso (Aprox.):

10 kg (22 lb 1 oz)

Cantidad del sistema:

1 pieza

Accesorios suministrados:

Mando a distancia (1)

Pilas R03 (tamaño AAA) (2)

Antena de FM de cable (1)

Cable de alimentación de ca (1)

Adaptador de clavija de ca\* (1)

(suministrado solamente para ciertas áreas)

\* Adaptador de enchufe no apto para Chile, Uruguay y Paraguay. Por favor utilice este adaptador de enchufe en los países donde es requerido.

El diseño y las especificaciones están sujetos a cambios sin previo aviso.

---

## Aviso sobre licencia y marcas comerciales

- Tecnología de codificación de audio MPEG Layer-3 y patentes bajo licencia de Fraunhofer IIS y Thomson.
- Windows Media es una marca comercial registrada o bien una marca comercial de Microsoft Corporation en los Estados Unidos y/u otros países.
- Este producto está protegido por determinados derechos de propiedad intelectual de Microsoft Corporation. El uso o distribución de esta tecnología fuera del presente producto sólo se permite con licencia de Microsoft o de una filial autorizada de Microsoft.
- La marca de la palabra BLUETOOTH® y logotipos son marcas comerciales registradas propiedad de Bluetooth SIG, Inc. y cualquier utilización de tales marcas por Sony Corporation está hecha bajo licencia. Otras marcas comerciales y nombres de marca son de sus propietarios respectivos.
- N Mark es una marca comercial o una marca comercial registrada de NFC Forum, Inc. en los Estados Unidos y en otros países.
- Android™ es una marca comercial de Google Inc.
- Google Play™ es una marca comercial de Google Inc.
- LDAC™ y el logotipo de LDAC son marcas comerciales de Sony Corporation.
- Apple, el logotipo de Apple, iPhone, y iPod touch son marcas comerciales de Apple Inc., registradas en los EE. UU. y en otros países. App Store es una marca de servicio de Apple Inc.
- “Made for iPod” y “Made for iPhone” indican que un accesorio electrónico se diseñó para conectarse específicamente a los dispositivos iPod o iPhone respectivamente, y que el fabricante obtuvo la certificación necesaria para que cumpla con los estándares de rendimiento de Apple. Apple no se hace responsable del funcionamiento de este dispositivo o su cumplimiento de los estándares de seguridad y normativa. Tenga en cuenta que el uso de este accesorio con el iPod o el iPhone puede afectar al rendimiento inalámbrico.
- Todas las demás marcas comerciales son marcas comerciales de sus respectivos propietarios. En este manual, no se especifican los símbolos ™ y ®.

# Glosario

## A

- **A2DP:** Perfil de distribución de audio avanzado
- **AAC:** Codificación de audio avanzada
- **AUDIO IN:** Entrada de audio
- **AUDIO OUT:** Salida de audio
- **AUTO:** Automático
- **AUTO STANDBY OFF:** Espera automática desactivada
- **AUTO STANDBY ON:** Espera automática activada
- **AVRCP:** Perfil de control remoto de audio y vídeo

## B

- **BACK:** Atrás
- **BASS ON:** Graves activado
- **BLUETOOTH:** BLUETOOTH
- **BT AUDIO:** BLUETOOTH audio
- **BT OFF:** BLUETOOTH desactivado
- **BT ON:** BLUETOOTH activado
- **BT:CODEC:** BLUETOOTH:Códec
- **BT:STBY:** BLUETOOTH:En espera

## C

- **CD:** Disco compacto
- **CD SYNC:** Grabación sincronizada de CD
- **CD-DA:** Formato de disco compacto de audio digital
- **CD-R:** Formato de disco compacto grabable
- **CD-ROM:** Formato de disco compacto de memoria de sólo lectura
- **CD-RW:** Formato de disco compacto regrabable
- **CD-TEXT:** Formato de disco compacto de texto
- **CLEAR:** Eliminar
- **COMPLETE:** Completo

## D

- **DISCONNECT:** Desconectar
- **DISPLAY:** Visualización
- **DJ CONTROL:** Control DJ
- **DJ EFFECT:** Efecto DJ
- **DJ OFF:** DJ desactivado
- **DRM:** Gestión de derechos digitales
- **DSD:** Streaming digital directo
- **DualDisc:** Disco de dos caras
- **DVD:** Videodisco digital

## E

- **EQ:** Ecuadorador
- **ERASE:** Borrar

## F

- **FADE OFF:** Atenuador desactivado
- **FADE ON:** Atenuador activado
- **FAT:** Tabla de asignación de archivos
- **FILE:** Archivo
- **FLANGER:** Crear un sonido muy metalizado
- **FLDR:** Carpeta
- **FLDRSHUF:** Carpeta aleatoria
- **FM:** Frecuencia modulada
- **FM MODE:** Modo FM
- **FOLDER:** Carpeta
- **FUNCTION:** Función

## I

- **IC:** Circuito integrado
- **IEEE:** Instituto de ingenieros eléctricos y electrónicos
- **ISO:** Organización internacional para la estandarización
- **ISOLATOR:** Efecto de aislamiento de sonido

## K

- **KEY CONTROL:** Control del tono

## L

- **L/R:** Izquierdo/derecho
- **LAN:** Red de área local
- **Layer:** Capa
- **LDAC:** LDAC
- **LOCK OFF:** Desbloqueado
- **LOCK ON:** Bloqueado
- **LOCKED:** Bloqueado
- **LP:** Larga Duración

## M

- **MANUAL:** Manual
- **MEGA BASS:** Sistema que aumenta los sonidos bajos
- **MIC:** Micrófono
- **MIC ECHO:** Eco del micrófono
- **MIC LEVEL:** Nivel del micrófono
- **MIN:** Mínimo
- **MONO:** Monoaural
- **MP3:** Capa de audio 3
- **MPEG:** Grupo de expertos en imágenes animadas
- **MPEG1:** Grupo de expertos en imágenes animadas1
- **MUSIC:** Música

## N

- **NFC:** Comunicación de campo cercano

## O

- **OFF:** Apagado
- **ON:** Encendido
- **OPTIONS:** Opciones
- **OS:** Sistema operativo
- **OVER CURRENT:** Sobrecorriente

## P

- **PAIRING:** Emparejamiento
- **PARTY CHAIN:** Fiesta en cadena
- **PARTY CHAIN HOST:** Anfitrión de fiesta en cadena
- **PARTY CHAIN IN:** Entrada de fiesta en cadena
- **PARTY CHAIN OUT:** Salida de fiesta en cadena
- **PLAY MODE:** Modo de reproducción
- **PRESET:** Presintonía
- **PROGRAM:** Programa
- **PROTECT:** Proteger

## R

- **RDS:** Sistema de Datos por Radio
- **READING:** Leyendo
- **READY:** Listo
- **REC TO USB:** Grabar a USB
- **REC1:** Grabar1
- **REP ALL:** Repetir todo
- **REP FLDR:** Repetir carpeta
- **REP ONE:** Repetir uno
- **REPEAT:** Repetir
- **RESET:** Restaurar
- **RMS:** Raíz Media Cuadrática
- **ROOT:** Raíz

## S

- **SBC:** Códec de subbanda
- **SEARCH:** Buscar
- **SHUF:** Reproducción aleatoria
- **SLEEP:** Temporizador para desconexión
- **SMARTPHONE:** Teléfono inteligente
- **SPEAKER LIGHT:** Luces de altavoces
- **STANDBY:** En espera

## T

- **TUNER MEMORY:** Memoria del sintonizador
- **TUNING:** Sintonización
- **TUNING MODE:** Modo de sintonización
- **TV:** Televisión

## U

- **USB:** Puerto Serial Universal
- **USB REC:** Grabar a USB

## V

- **VBR:** Velocidad de bits variable
- **VOCAL FADER:** Atenuador vocal
- **VOL:** Volumen
- **VOLUME:** Volumen

## W

- **WMA:** Windows Media Audio