

Instruction Manual

Инструкция по эксплуатации	RU	사용 설명서	KR
说明书手册	CS	دليل التعليمات	AR
說明書手冊	CT		



©2017 Sony Corporation Printed in Malaysia

NW-ZX300

A

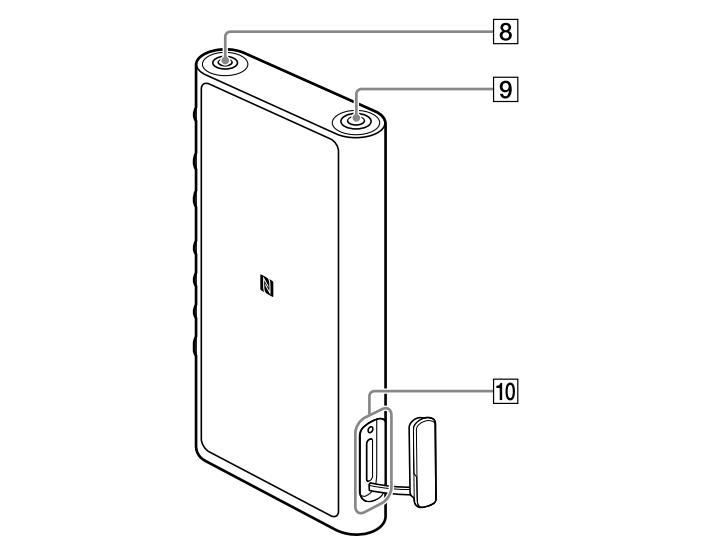
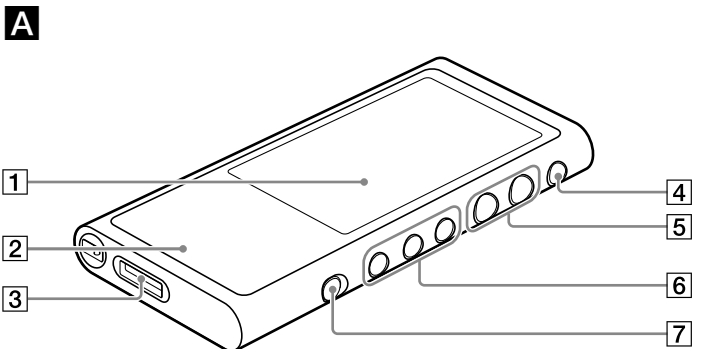

English

Do not install the appliance in a confined space, such as a bookcase or built-in cabinet.

Do not expose the batteries (battery pack or batteries installed) to excessive heat such as sunshine, fire or the like for a long time.

About the manuals

- Instruction Manual (this manual)
-  (Startup Guide)

The Startup Guide describes the following:

- Basic operating instructions of your WALKMAN®
 - How to access useful PC applications websites on the internet
 - Help Guide (web document for a PC/smartphone)
- The Help Guide contains more detailed operating instructions, specifications and customer support website URL, etc.

http://rd1.sony.net/help/dmp/nwzx300/h_ww/

While browsing is free, you may be charged a communication fee according to your carrier contract.

Depending on the country/region in which you have purchased your Walkman, some models may not be available.

Parts and controls (fig. A)

- Touch screen
- Charge lamp
- WM-PORT jack
 - Connect the USB cable.
-  (power) button
 - Hold down the button for 2 seconds to turn on or off.
- Volume +/- buttons
- Playback operating buttons
- HOLD switch
- Headphone jack (Stereo Mini)
- Headphone jack (Balanced Standard)
- microSD card slot

The screen images and illustrations shown in this manual are for reference only.

They may differ from the actual product or onscreen display.

Notes for using Walkman

Note for battery

- To prevent deterioration of the battery, charge the battery at least once every 6 months.

Formatting a microSD card



Be sure to read the instructions for microSD cards in the Help Guide on the Internet before you store content on a microSD card (not supplied).

BLUETOOTH® capabilities



You can listen to music stored on your Walkman from Bluetooth audio devices such as headphones or speakers.

Pairing (first time the device is used)



When you connect Bluetooth audio devices wirelessly for the first time, the devices must be registered to each other. This registration is called “pairing.”

- Set the Bluetooth audio device to pairing mode. (Refer to the device’s instruction manual.)
- Tap  - [ Settings] - [Connect to/Add Audio Device] under [Bluetooth].
- Tap the Bluetooth switch to turn on the Bluetooth function.
- Tap [Add Device (Pairing)] to start pairing.
- Select the device from the paired device list to make the Bluetooth connection.
 - After the Bluetooth connection is established, [Connected] is displayed.

Connecting (subsequent uses)

- Turn on the paired Bluetooth audio device and set it to standby.
- Tap  - [ Settings] - [Connect to/Add Audio Device] under [Bluetooth].
- Tap the Bluetooth switch to turn on the Bluetooth function.
- Select the device from the paired device list to make the Bluetooth connection.

Disconnecting

- Tap  - [ Settings] - [Connect to/Add Audio Device] under [Bluetooth].
- Tap the connecting device name on the paired device list, and tap [OK] on the disconnection dialog.

Note

- Pairing information is deleted in the following situations. Pair the devices again.
 - One or both of the devices are reset to the factory settings.
 - Pairing information is deleted from the devices, such as when the devices are repaired.

Troubleshooting

Your Walkman cannot charge the battery or is not recognized on your computer.

- The USB cable (supplied) is not connected to a USB connector on your computer properly. Disconnect the USB cable, and then reconnect it.
- The charge lamp on the Walkman lights up in red while the battery is charging, and goes off when the charging is completed.
- When you use your Walkman for the first time, or if you have not used the Walkman for a long time, it may take a few minutes to be recognized by the computer. Check that the computer recognizes the Walkman after you have connected it to the computer for about 10 minutes.
- If the approaches listed above fail to resolve the issue, turn off your computer completely and disconnect your Walkman. Then disconnect the power cable, battery, and anything else connected to the computer and discharge it for five minutes. After discharging, turn on the computer again and reconnect the Walkman.

Compliance & Information

Information on laws and trademarks

- For information on laws, regulations and trademark rights, refer to “Important Information” contained in the supplied software. To read it, install the supplied software on your computer. To install it, open [WALKMAN] in your Walkman’s system storage after connecting to your computer. Windows user: [FOR_WINDOWS] - [Help_Guide_Installer(.exe)] Mac user: [FOR_MAC] - [Help_Guide_Installer_for_mac] After installing the software, double-click the shortcut or the alias icon generated on your desktop.
- The N-Mark is a trademark or registered trademark of NFC Forum, Inc. in the United States and in other countries.

N

About the in-ear headphones

- When you use in-ear headphones with a high degree of adhesion, note the following. Otherwise, you may damage your ears or eardrums.
 - Do not insert the earbuds forcefully into your ears.
 - Do not remove the earbuds from your ears suddenly. When you take off the headphones, move the earbuds up and down gently.

Rated current consumption 900 mA

About the headphones

- Avoid playing the unit at so loud a volume that extended play might affect your hearing.
- At a high volume outside sounds may become inaudible. Avoid listening to the unit in situations where hearing must not be impaired, for example, while driving or cycling.
- As the headphones are of open-air design, sounds go out through the headphones. Remember not to disturb those close to you.

Design and specifications are subject to change without notice.

Русский

Сведения о руководствах

- Инструкция по эксплуатации (данное руководство)
-  (Руководство по началу работы)

В Руководстве по началу работы приведена следующая информация:

- Основные инструкции по эксплуатации Вашего WALKMAN®
 - Как в сети Интернет получить доступ к веб-сайтам с полезными прикладными программами для ПК
3. Справочное руководство (веб-документ для ПК/ смартфона)

Справочное руководство содержит более подробные инструкции по эксплуатации, технические характеристики, URL-адрес веб-сайта поддержки клиентов и т.п.

http://rd1.sony.net/help/dmp/nwzx300/h_ww/

Просмотр веб-сайта бесплатен, однако ваш интернет-провайдер может взимать плату за доступ к сети.

В зависимости от страны/региона, в которой приобретен Walkman, некоторые модели могут быть недоступны.

Компоненты и органы управления (рис. A)

- Сенсорный экран
- Индикатор зарядки
- Гнездо WM-PORT
 - Подключите USB-кабель.
- Кнопка  (питание)
 - Удерживайте кнопку в течение 2 секунд, чтобы включить или выключить Walkman.
- Кнопки громкости +/-
- Кнопки управления воспроизведением
- Переключатель HOLD
- Гнездо наушников (стерео мини)
- Гнездо наушников (симметричное стандартное)
- Слот карты microSD

Снимки экранов и иллюстрации в данном руководстве приведены только для справок. Они могут отличаться от реального изделия или индикации на экране.

Примечания по использованию Walkman

Примечания относительно батареи

- Чтобы предотвратить ухудшение характеристик аккумулятора, заряжайте его не реже одного раза в 6 месяцев.



Форматирование карты microSD

Перед сохранением контента на карте microSD (не прилагается) обязательно прочтите инструкции для карт microSD в Справочном руководстве в сети Интернет.



Возможности BLUETOOTH®

Музыку, сохраненную на Walkman, можно прослушивать с помощью аудиоустройств Bluetooth, например наушников или динамиков.



Согласование (при первом использовании устройства)

- При первом беспроводном подключении аудиоустройств Bluetooth каждое из этих устройств необходимо зарегистрировать на другом устройстве. Такая регистрация называется “сопряжение”.
- Переведите аудиоустройство Bluetooth в режим согласования. (См. инструкцию по эксплуатации устройства.)
 - Нажмите  - [ Настройка] - [Подключить/доб. аудиоустр-во] в разделе [Bluetooth].
 - Нажмите переключатель Bluetooth для включения функции Bluetooth.
 - Нажмите [Доб. устройство (сопряжение)], чтобы начать согласование.
 - Выберите устройство из списка согласованных устройств, чтобы установить соединение Bluetooth. После установки соединения Bluetooth будет отображено сообщение [Подключено].

Подключение (последующее использование)

- Включите согласованное аудиоустройство Bluetooth и установите его в режим ожидания.
- Нажмите  - [ Настройка] - [Подключить/доб. аудиоустр-во] в разделе [Bluetooth].
- Нажмите переключатель Bluetooth для включения функции Bluetooth.
- Выберите устройство из списка согласованных устройств, чтобы установить соединение Bluetooth.

Отключение

- Нажмите  - [ Настройка] - [Подключить/доб. аудиоустр-во] в разделе [Bluetooth].
- Нажмите название подключаемого устройства в списке согласованных устройств и нажмите [OK] в диалоговом окне отключения.

Примечание

- Информация о сопряжении удаляется в следующих случаях. Выполните сопряжение устройств повторно.
 - Для одного или обоих устройств выполнен сброс к заводским настройкам.
 - Информация о сопряжении удалена с устройст, например, во время их ремонта.

Технические характеристики

Содержимое комплекта

- Walkman (1)
- USB-кабель (1)
- Руководство по началу работы
- Инструкция по эксплуатации

Примечание

Наушники и карта microSD не прилагаются к устройству Walkman.

Дисплей

Размер/разрешение: 3,1-дюймовый (7,8 см), WVGA (800 × 480 пикселей)

Тип панели: цветной TFT-дисплей с белой светодиодной подсветкой, емкостной сенсорный экран

Интерфейс

USB: высокоскоростной USB (совместимый с USB 2.0)

Наушники: стерео мини-гнездо, симметричное стандартное гнездо
Внешняя память: microSD, microSDHC, microSDXC

Bluetooth

Система связи: спецификация Bluetooth версии 4.2

NFC

Активный тип (для устройства считывания и записи)

Источник питания

Встроенный перезаряжаемый литий-ионный аккумулятор

Питание по USB (от компьютера через разъем USB плеера)

Рабочая температура

От 5 °C до 35 °C

Размеры

ш/в/г, не включая выступающие части:
приблиз. 57,3 мм × 119,5 мм × 14,8 мм

ш/в/г:
приблиз. 57,7 мм × 120,4 мм × 14,9 мм

Вес

Приблиз. 157 г

Объем памяти

64 Гб

* Доступный объем памяти может отличаться. Часть памяти используется для функций управления данными.

Поддерживаемые форматы (музыка)

Аудиоформаты: MP3/WMA/FLAC/WAV/AAC/HE-AAC/Apple Lossless/AIFF/DSD/APE/MQA

Примечание

- Частота дискретизации может соответствовать не для всех кодеров.
- Защищенные авторскими правами файлы воспроизвести невозможно.
- В зависимости от частоты дискретизации включается нестандартная или негарантированная скорость цифрового потока.
- Файлы размером 4 Гб (APE размером 2 Гб) или более воспроизвести невозможно.

- Данное изделие распознает аудиисточники с качеством, превышающим качество компакт-дисков (дискретизация 44,1 кГц/16 бит) и качество DAT (дискретизация 48 кГц/16 бит), как аудиосигнал высокого разрешения.
- Для источников аудиосигнала высокого разрешения отображается символ “HR”.

Поиск и устранение неисправностей

Аккумуляторная батарея Walkman не заряжается или Walkman не распознается на компьютере.

- USB-кабель (прилагается) не подсоединен надлежащим образом к разъему USB на компьютере. Отсоедините USB-кабель, а затем подсоедините его снова.
- Индикатор зарядки на Walkman горит красным цветом во время зарядки батареи и гаснет после завершения зарядки.
- При использовании Walkman в первый раз или же если Walkman не использовался длительное время, может пройти несколько минут, прежде чем он будет распознан компьютером. Убедитесь в том, что компьютер распознал Walkman по прошествии примерно 10 минут после его подключения.
- Если действия, перечисленные выше, не принесли результатов, выключите компьютер полностью и отсоедините Walkman. Затем отсоедините кабель питания, батарею и все, что подключено к компьютеру и разряджайте его в течение пяти минут. После разрядки включите компьютер снова и подключите Walkman еще раз.

Соответствие и информация

Информация о законах и товарных знаках

- Для получения информации о законах, нормативных требованиях и правах на товарные знаки обратитесь к разделу “Важная информация”, содержащемуся в прилагаемом программном обеспечении. Для этого установите на свой компьютер прилагаемое программное обеспечение. Для ее установки откройте [WALKMAN] в системном хранилище Walkman после подключения к компьютеру. Для пользователей Windows: [FOR_WINDOWS] - [Help_Guide_Installer(.exe)] Для пользователей Mac: [FOR_MAC] - [Help_Guide_Installer_for_mac] После установки программного обеспечения дважды щелкните ярлык или альтернативный значок, созданный на рабочем столе.
- Знак N является товарным знаком или зарегистрированным товарным знаком NFC Forum, Inc. в США и других странах.

N

О вставных наушниках

- При использовании вставных наушников с высокой степенью сцепления имейте в виду следующее. В противном случае вы можете повредить уши или барабанные перепонки.
 - Не вставляйте наушники-вкладыши в уши с усилием.
 - Не извлекайте резко наушники-вкладыши из ушей. При снятии наушников осторожно двигайте наушники-вкладыши вверх и вниз.

Предназначен для индивидуального использования, для воспроизведения/записи цифрового контента.

О наушниках

- Избегайте пользоваться вашим устройством на большой громкости, так как длительное воспроизведение с большой громкостью может повлиять на ваш слух.
- При большой громкости внешние звуки могут быть не слышны. Избегайте прослушивания устройства в ситуациях, когда это может повлиять на слух, например, во время управления автомобилем или велосипедом.
- Так как головные телефоны имеют конструкцию открытого типа, то звуки будут слышны через головные телефоны. Следует при этом помнить, что нельзя мешать звуками от аппарата другим людям, находящимся рядом с Вами.

Для клиентов в России

Цифровой музыкальный проигрыватель



Производитель: Сони Корпорейшн, 1-7-1 Конан Минато-ку Токио, 108-0075 Япония

Страна-производитель: Малайзия

Источник питания:

5 В постоянного тока: При зарядке с помощью USB

Импортер на территории стран Таможенного союза

- АО «Сони Электроникс», Россия, 123103, Москва, Карамышевский проезд, 6
- 将 Bluetooth 音频设备设置为配对模式。（参阅设备的说明书手册。）
 - 点击  - [ 设置] - [Bluetooth] 下的 [连接到 / 添加音频设备]。
 - 点击 Bluetooth 开关打开 Bluetooth 功能。
 - 点击 [添加设备 (配对)] 开始配对。
 - 从已配对设备列表中选择设备进行 Bluetooth 连接。建立 Bluetooth 连接后，会显示 [已连接]。

Условия хранения:
Хранить в упакованном виде в темных, сухих, чистых, вентилируемых помещениях, изолированными отмест хранения кислот и щелочей. Хранить при температуре от -10°C до +45°C и относительной влажности не более <75%, без образования конденсата.

Срок хранения не установлен.

Транспортировать в оригинальной упаковке, во время транспортировки не бросать, оберегать от падений, ударов, не подвергать излишней вибрации.

Если неисправность не удается устранить следуя данной инструкции – обратитесь в ближайший авторизованный SONY центр по ремонту и обслуживанию.

Реализацию осуществлять в соответствии с действующими требованиями законодательства. Отслужившее изделие утилизировать в соответствии с действующими требованиями законодательства.

EAC

Конструкция и технические характеристики могут быть изменены без предварительного уведомления.

简体中文

关于手册

- 说明书手册（本手册）
- （入门指南）

入门指南描述下列内容：

- 您的 WALKMAN® 的基本使用说明
 - 如何访问互联网上有用的电脑应用程序网站
 - 帮助指南（电脑 / 智能手机用网络文档）
- 帮助指南包含更详细的使用说明、规格和客户支持网站 URL 等。

http://rd1.sony.net/help/dmp/nwzx300/h_ww/

虽然浏览是免费的， 但根据您的运营商合同， 您可能被收取通信费。

根据您购买 Walkman 的国家 / 地区的不同， 可能不提供某些型号。

部件和控件（图 A）

- 触摸屏
- 充电指示灯
- WM-PORT 插孔
 - 连接 USB 连接线。
-  (电源) 按钮
 - 按住按钮 2 秒钟打开或关闭 Walkman。
- 音量 +/- 按钮
- 播放操作按钮
- HOLD 开关
- 耳机插孔（立体声迷你）

耳机插孔（平衡标准）

microSD 卡槽

本手册中所示的画面图像和插图仅供参考之用。它们可能与实际产品或屏幕显示有所不同。

有关使用 Walkman 的注意事项

有关电池的注意事项

- 为防止电池性能降低，请每六个月对电池至少充电一次。

格式化 microSD 卡

在 microSD 卡（不提供）上存储内容之前， 请务必阅读互联网上帮助指南中有关 microSD 卡的说明。

BLUETOOTH® 功能



可以从耳机或扬声器等 Bluetooth 音频设备收听存储在 Walkman 上的音乐。

配对（首次使用时）



当您第一次无线连接 Bluetooth 音频设备时， 必须互相注册设备。此注册被称为“配对”。

- 将 Bluetooth 音频设备设置为配对模式。（参阅设备的说明书手册。）
- 点击  - [ 设置] - [Bluetooth] 下的 [连接到 / 添加音频设备]。
- 点击 Bluetooth 开关打开 Bluetooth 功能。
- 点击 [添加设备 (配对)] 开始配对。
- 从已配对设备列表中选择设备进行 Bluetooth 连接。建立 Bluetooth 连接后，会显示 [已连接]。

连接（后续使用时）

- 打开已配对的 Bluetooth 音频设备并将其设为待机状态。
- 点击  - [ 设置] - [Bluetooth] 下的 [连接到 / 添加音频设备]。
- 点击 Bluetooth 开关打开 Bluetooth 功能。
- 从已配对设备列表中选择设备进行 Bluetooth 连接。

断开连接

- 点击  - [ 设置] - [Bluetooth] 下的 [连接到 / 添加音频设备]。
- 点击已配对设备列表上的连接设备名称，然后点击断开连接对话框上的 [确定]。

- 在下列情况时，配对信息将被删除。请重新配对设备。
 - 设备中一个或两个都重置为出厂设定。
 - 配对信息被从设备删除，例如设备维修过时。

问题排查

Walkman 无法对电池充电或被电脑识别。

- USB 连接线（提供）未正确连接到电脑的 USB 接口。断开 USB 连接线， 然后重新连接。
- 电池充电期间 Walkman 上的充电指示灯以红色点亮，当充电结束时熄灭。
- 首次使用 Walkman 时，或者长时间未使用 Walkman 时，可能需要几分钟才能被电脑识别。查看 Walkman 与电脑相连约 10 分钟后能否被电脑识别。
- 如果上述措施无法解决问题，请完全关闭电脑电源并断开 Walkman 的连接。然后断开电源连接线、电池和连接在电脑上的任何其他设备， 令其放电 5 分钟。放电后，再次打开电脑并重新连接 Walkman。

合规性和信息

有关法律和商标的信息

- 有关法律、法规和商标权的信息，请参阅随附软件中包含的“重要信息”。若要阅读该信息，请在电脑上安装随附软件。
- 要安装时，将 Walkman 连接到电脑后，打开 Walkman 的系统存储中的 [WALKMAN]。Windows 用户： [FOR_WINDOWS] - [Help_Guide_Installer(.exe)] Mac 用户： [FOR_MAC] - [Help_Guide_Installer_for_mac] 安装软件后，双击桌面上生成的快捷方式或别名图标。
- N 标记是 NFC Forum, Inc. 在美国和其他国家的

اللغة العربية

حول كتيبات الدليل

- دليل التعليمات (هذا الدليل)
- دليل بدء التشغيل

يصف دليل بدء التشغيل ما يلي:

- تعليمات التشغيل الأساسية الخاصة بجهاز WALKMAN® لديك
 - كيفية الوصول إلى مواقع تطبيقات الكمبيوتر المفيدة على الإنترنت
 - دليل المساعدة (وثيقة إلكترونية على الإنترنت للكمبيوتر/الهاتف الذكي)
- يحتوي دليل المساعدة على تعليمات تشغيل أكثر تفصيلاً، والمواصفات وعنوان موقع دعم العملاء على الإنترنت.
الع

http://rd1.sony.net/help/dmp/nwzx300/h_ww/

بينما يكون التصفح مجانياً، فإنه قد تتحمل تكاليف اتصال اعتمادا على العقد مع شركة الإرسال.

وفقا للبلد/المنطقة التي اشترت منها جهاز Walkman، قد لا تتوفر بعض الموديلات.

الأجزاء وعناصر التحكم (شكل A)

- شاشة لمسية
- مصباح الشحن
- مقبس WM-PORT
- قم بتوصيل كابل USB.
- زر (الطاقة)

اضغط باستمرار على الزر لمدة 2 ثانية لتشغيل أو إيقاف تشغيل Walkman.

5] أزرار مستوى الصوت +/-

6] أزرار تشغيل الاستماع

7] مفتاح HOLD

8] مقبس سماعة الرأس (ستيريو صغير)

9] مقبس سماعة الرأس (قياسي متوازن)

10] فتحة بطاقة microSD

صور الشاشة والرسوم التوضيحية الموضحة في هذا الدليل هي مرجعية فقط. قد تختلف عن المنتج الفعلي أو العرض الذي يظهر على الشاشة.

ملاحظات حول استخدام جهاز Walkman

ملاحظة حول البطارية

- تفادى تلف البطارية، اشحن البطارية مرة واحدة على الأقل كل ستة أشهر.

تهيئة بطاقة microSD

تأكد من قراءة التعليمات الخاصة ببطاقات microSD في دليل المساعدة على الإنترنت قبل تخزين المحتوى على بطاقة microSD (غير مرفقة).

قدرات وظيفة BLUETOOTH®

يمكنك الاستماع إلى الموسيقى المخزنة على جهاز Walkman من أجهزة الصوت Bluetooth كسماعات الرأس أو مكبرات الصوت.

الاقتران (عند استخدام الجهاز لأول مرة)

عند توصيل أجهزة الصوت Bluetooth لاسلكيًا للمرة الأولى، يجب تسجيل الأجهزة على بعضها البعض. هذا التسجيل يسمى «الاقتران».

- اضبط جهاز الصوت Bluetooth على وضع الاقتران. (راجع دليل تعليمات الجهاز.)
- انقر  [Settings] - [Connect to/Add Audio Device] ضمن [Bluetooth].
- انقر المفتاح Bluetooth لتشغيل الوظيفة Bluetooth.
- انقر [Add Device (Pairing)] ليبدء الاقتران.
- اختر الجهاز من قائمة الأجهزة المقترنة لإجراء اتصال Bluetooth.

بعد تأسيس اتصال Bluetooth، يتم عرض [Connected].

التوصيل (عند الاستخدام في المرات اللاحقة)

- قم بتشغيل جهاز الصوت Bluetooth المقترن واضبطه على وضع الاستعداد.
- انقر  [Settings] - [Connect to/Add Audio Device] ضمن [Bluetooth].
- انقر المفتاح Bluetooth لتشغيل الوظيفة Bluetooth.
- اختر الجهاز من قائمة الأجهزة المقترنة لإجراء اتصال Bluetooth.

قطع الاتصال

- انقر  [Settings] - [Connect to/Add Audio Device] ضمن [Bluetooth].
- انقر اسم الجهاز المتصل في قائمة الأجهزة المقترنة، وانقر [OK] في الحوار الخاص بقطع الاتصال.

ملاحظة

- يتم حذف معلومات الاقتران في الحالات التالية، قم بإقران الأجهزة مرة أخرى.
 - تم إعادة ضبط أحد الجهازين أو كليهما على إعدادات المصنع.
 - تم حذف معلومات الاقتران من الأجهزة، مثل عند إصلاح الأجهزة.

تحري الخلل وإصلاحه

لا يمكن لجهاز Walkman شحن البطارية أو لا يتم التعرف عليه على الكمبيوتر.

- كابل USB (مرفق) غير متصل بموصل USB على جهاز الكمبيوتر بشكل صحيح. افصل كابل USB، ثم أعد توصيله.

- يضمن مصباح الشحن على Walkman باللون الأحمر أثناء شحن البطارية، وينطفئ عند اكتمال الشحن.

- عندما تستعمل Walkman للمرة الأولى، أو إذا لم تستعمل Walkman لفترة طويلة، قد يستغرق بضع دقائق ليتم التعرف عليه من قبل جهاز الكمبيوتر. تأكد من أن الكمبيوتر يتعرف على جهاز Walkman بعد توصيله إلى الكمبيوتر لمدة 10 دقائق تقريبًا.
- إذا فشلت الأساليب المذكورة أعلاه لحل المشكلة، أوقف تشغيل الكمبيوتر تمامًا وافصل جهاز Walkman. ثم افصل كابل الطاقة، البطارية، وأي شيء آخر متصل بالكمبيوتر وافرج شحنته لمدة خمس دقائق. بعد إفراغ الشحنة، قم بتشغيل الكمبيوتر مرة أخرى وأعد توصيل جهاز Walkman.

الامتثال للقانون والمعلومات

معلومات عن القوانين والعلامات التجارية

- للحصول على معلومات بشأن القوانين والوائح وحقوق العلامات التجارية، راجع «معلومات هامة» الواردة في البرنامج المرفق. لقراءة هذا، قم بتحميل البرنامج المرفق على الكمبيوتر. تثبيت البرنامج، افتح [WALKMAN] في جزء التخزين الخاص بنظام Walkman بعد التوصيل بالكمبيوتر.
- مستخدمو [Help_Guide_Installer.exe] - [FOR_WINDOWS] :Windows
- مستخدمو [Help_Guide_Installer_for_mac] - [FOR_MAC] :Mac
- بعد تثبيت البرنامج، انقر نقرة مزدوجة على أيقونة الاختصار أو أيقونة الرمز التي تم إنشاؤها على سطح المكتب.
- العلامة N هي علامة تجارية أو علامة تجارية مسجلة لشركة NFC Forum, Inc. في الولايات المتحدة وبلدان أخرى.

N

حول سماعات الرأس التي تركب داخل الأذن

- عند استخدام سماعات رأس تُركَّب داخل الأذن لها درجة عالية من الالتصاق، لاحظ ما يلي، وإلا، قد تضر أذنيك أو طبنتي الأذن.
 - لا تُدخِل حشيات سماعات الأذن بالقوة في أذنيك.
 - لا تنزع حشيات سماعات الأذن من أذنيك فجأةً. عند نزع سماعات الرأس، جرك حشيات سماعات الأذن لأعلى ولأسفل بلطف.

بشأن سماعات الرأس

- تجنب تشغيل الوحدة بصوت عالي جداً لأن استمرار الاستماع بصوت عالي يؤثر على السمع.
- عند الاستماع بصوت عالي ربما لا يمكن سماع الأصوات الخارجية. تجنب الاستماع للوحدة في الأماكن التي يجب فيها عدم التأثير على السمع، مثلاً أثناء قيادة السيارة أو الدرجاة.
- بما أن سماعات الرأس ذات تصميم مكشوف، تصدر الأصوات من خلال سماعات الرأس. تذكر ألا ترتع الأشخاص الموجودين بالقرب منك.

التصميم والمواصفات عرضة للتغيير دون إشعار.

문제 해결

Walkman이 배터리를 충전할 수 없거나 컴퓨터에서 인식되지 않습니다.

- USB 케이블 (부속품)이 컴퓨터의 USB 커넥터에 제대로 연결되어 있지 않습니다. USB 케이블을 뽑았다가 다시 연결하여 주십시오.
- Walkman의 충전 램프는 배터리 충전 중에 적색으로 켜지고 충전이 완료되면 꺼집니다.
- Walkman을 처음 사용하거나 장기간 사용하지 않았던 경우에는 컴퓨터가 인식하는 데까지 몇 분이 걸릴 수 있습니다. Walkman을 컴퓨터에 연결하고 약 10분 동안 컴퓨터가 Walkman을 인식하지는 않지만 확인하여 주십시오.
- 위와 같은 조치를 취해도 문제가 해결되지 않을 때는 컴퓨터의 전원을 완전히 고고 Walkman을 제거하여 주십시오. 그리고 나서 컴퓨터로부터 전원 케이블, 배터리, 및 그 밖에 연결된 모든 장치를 제거하고 약 5분 동안 그대로 두어 방전되도록 하여 주십시오. 방전 후에 컴퓨터의 전원을 다시 켜고 Walkman을 연결하여 주십시오.

규정 준수 & 정보

법률 및 상표 정보

- 법률, 규정 및 상표에 대한 정보는, 제공된 소프트웨어에 포함된 '중요한 정보'를 참조하십시오. 읽으려면 제공된 소프트웨어를 컴퓨터에 설치하십시오. 설치하려면 컴퓨터에 연결한 후에 Walkman의 시스템 저장소 내의 [WALKMAN]을 열어 주십시오. Windows 사용자: [FOR_WINDOWS] - [Help_Guide_Installer.exe] Mac 사용자: [FOR_MAC] - [Help_Guide_Installer_for_mac] 소프트웨어의 설치가 완료되면 바탕 화면에 생성된 바로가기 또는 별칭 아이콘을 더블 클릭하여 주십시오.
- N 마크는 미국 및 기타 국가에서 NFC Forum, Inc.의 상표 혹은 등록상표입니다.

N

인이어 헤드폰에 관하여

- 접촉력이 강한 인이어 헤드폰을 사용할 때는 다음과 같은 점에 주의하여 주십시오. 그렇지 않으면 귀 또는 고막에 손상을 입을 우려가 있습니다.
 - 이어버드를 귀에 강제로 삽입하지 마십시오.
 - 귀에서 이어버드를 갑자기 빼지 마십시오. 헤드폰을 벗을 때는 이어버드를 부드럽게 위 아래로 움직여서 벗어 주십시오.

헤드폰에 대하여

- 장치를 높은 음량으로 장시간 재생하지 마십시오. 청력에 영향을 줄 수 있습니다.
- 높은 음량에서는 바깥 소리가 들리지 않을 수 있습니다. 주황 종이거나 자전거를 타고 있을 때와 같이 주변 소리를 잘 들어야 하는 상황에서는 장치의 콘텐츠를 듣지 마십시오.
- 헤드폰을 통해 소리가 밖으로 새어 나갈 수도 있으므로 옆사람에게 방해가 되 지 않도록 주의하십시오.

이 기기는 가정용 (B급) 전자파적합기기로서 주로 가정에서 사용하는 것을 목적으로 하며, 모든 지역에서 사용할 수 있습니다.

식별부호：MSIP-CMI-SOK-NW-ZX300
상호명：소니코리아㈜
제품명칭：특정소출력 무선기기(무선데이터통신시스템용 무선기기)
모델명：NW-ZX300
제조연월：제품에 표시
제조사/제조국가：Sony Corporation/Malaysia

주의

- 다 쓴 배터리는 함부로 버리지 마십시오.
- 배터리를 폐기할 경우 소각 및 불속에 버리지 마십시오. 열로 인해 폭발 및 화재가 발생할 수 있습니다.
- 배터리는 집안 쓰레기들과 같이 버리지 말아 주십시오. 재활용으로 분리배출 하십시오.
- 2차 단전지나 전지를 폐기할 때는 서로 다른 전기 화학 시스템을 가진 단전지나 전지를 서로 격리해 주십시오.
- 단락으로 인한 전지의 발열을 방지하기 위하여 방전상태로 폐기하여 주십시오.
- 단자 부분이 쇼트 (단락) 하지 않도록 테이프 등으로 싸서 버려 주십시오.
- 취급설명서로 지정한 충전 방법을 따라서 충전하십시오.

해당 무선설비는 전파혼신 가능성이 있으므로 인명안전과 관련된 서비스를 할 수 없습니다.

디자인 및 사양은 예고 없이 변경될 수 있습니다.

한국어

설명서 정보

- 사용 설명서 (본 매뉴얼)
-  (시작 설명서)

시작 설명서는 다음을 설명합니다.

- WALKMAN®의 기본 작동 지침
- 인터넷에서 유용한 PC 애플리케이션 웹사이트에 액세스하는 방법
- 도움말 안내 (PC/스마트폰용 웹 브라우저)
- 도움말 안내에는 더 자세한 조작 설명, 사양, 및 고격 지원 웹사이트 URL 등이 기재되어 있습니다.

http://rd1.sony.net/help/dmp/nwzx300/h_ww/

검색은 무료이지만, 통신업체와의 계약에 따른 통신 비용이 청구될 수도 있습니다.

Walkman을 구입한 국가/지역에 따라서는 일부 모델을 판매하지 않는 경우가 있습니다.

각 부의 명칭 (도 A)

- 터치 스크린
- 충전 램프
- WM-PORT 잭
- USB 케이블을 연결합니다.
- ⏻ (전원) 버튼
 - 버튼을 2초간 누른 채로 지속하면 Walkman을 켜거나 끌 수 있습니다.
- 음량 +/- 버튼
- 재생 조작 버튼
- HOLD 스위치
- 헤드폰 잭 (스테레오 미니)
- 헤드폰 잭 (평형 표준)
- microSD 카드 슬롯

본 설명서에 기재된 스크린 이미지와 그림은 참조용입니다. 실제 제품 또는 온스크린 표시와는 다를 수 있습니다.

Walkman의 사용에 관한 주의

배터리에 관한 주의

- 배터리의 열화를 방지하기 위해 최소한 6개월마다 배터리를 충전하여 주십시오.

microSD 카드 포맷하기

microSD 카드 (별매품)에 컨텐츠를 저장하기 전에 반드시 인터넷의 도움말 안내에서 microSD 카드에 관한 설명을 읽어 주십시오.

BLUETOOTH® 기능

헤드폰 또는 스피커와 같은 Bluetooth 오디오 기기로 Walkman에 저장된 음악을 들을 수 있습니다.

페어링 (처음으로 장치를 사용할 때)

Bluetooth 오디오 기기를 처음으로 무선 연결할 때는 기간간에 등록을 해야 합니다. 이러한 등록을「페어링」이라고 합니다.

- Bluetooth 오디오 기기를 페어링 모드로 설정하여 주십시오. (장치의 사용설명서를 참조하여 주십시오.)
-  [설정] - [Bluetooth]에서 [오디오 장치 연결/추가]를 눌러 주십시오.
- Bluetooth 스위치를 눌러서 Bluetooth 기능을 켜 주십시오.
- [장치 추가 (페어링)]을 눌러서 페어링을 시작하여 주십시오.
- 페어링된 장치 목록에서 원하는 장치를 선택하면 Bluetooth 연결이 확립됩니다. Bluetooth 연결이 확립되면 [연결됨]이 표시됩니다.

연결하기 (이후의 사용)

- 페어링된 Bluetooth 오디오 기기의 전원을 켜서 대기 상태로 하여 주십시오.
-  [설정] - [Bluetooth]에서 [오디오 장치 연결/추가]를 눌러 주십시오.
- Bluetooth 스위치를 눌러서 Bluetooth 기능을 켜 주십시오.
- 페어링된 장치 목록에서 원하는 장치를 선택하면 Bluetooth 연결이 확립됩니다.

연결 끊기

-  [설정] - [Bluetooth]에서 [오디오 장치 연결/추가]를 눌러 주십시오.
- 페어링된 장치 목록에서 연결된 장치명을 누르고 연결 해제 창에서 [확인]을 눌러 주십시오.

참고

- 다음과 같은 경우에는 페어링 정보가 삭제됩니다. 기기의 페어링을 다시 수행하여 주십시오.
 - 한쪽 또는 양쪽의 기기를 공장 출하 시의 설정으로 리셋 하였을 때.
 - 기기의 수리 등으로 인해 기기로부터 페어링 정보가 삭제되었을 때.

繁體中文

關於本手冊

- 說明書手冊 (本手冊)
-  (入門指南)

入門指南介紹了以下內容：

- WALKMAN® 的基本使用說明書
 - 如何使用網際網路上有用的 PC 應用程式網站
 - 說明指南 (PC 智慧型手機的網路文件)
- 說明指南中有更詳細的使用說明、規格與客戶支援網站 URL 等等。

http://rd1.sony.net/help/dmp/nwzx300/h_ww/

儘管您可以免費瀏覽內容，不過您的電信業者可能會向您收取通訊費用。

有些機型可能沒有出售，要視您購買 Walkman 的國家 / 地區而定。

各部件與控制器 (圖 A)

- 觸控螢幕
- 充電指示燈
- WM-PORT 插孔
- 連接 USB 纜線。
- ⏻ (電源) 按鈕
 - 按住按鈕 2 秒鐘以開啟或關閉 Walkman。
- 音量 +/- 按鈕
- 播放操作按鈕
- HOLD 開關
- 耳機插孔 (立體聲迷你)
- 耳機插孔 (平衡的標準)
- microSD 卡插槽

本說明書中的螢幕影像與圖解僅供參考。它們可能會與實際產品或螢幕上的顯示不一樣。

使用 Walkman 的注意事项

電池的注意事项

- 為了防止電池劣化，請至少每 6 個月為電池充電一次。

格式化 microSD 記憶卡

將內容儲存到 microSD 記憶卡 (不提供) 上之前，務必要閱讀網際網路上「說明指南」中關於 microSD 記憶卡的說明。

BLUETOOTH® 功能

您可以從耳機或喇叭之類 Bluetooth 音訊裝置聆聽儲存在 Walkman 上的音樂。

配對 (第一次使用裝置)

當您首次以無線方式連接 Bluetooth 音訊裝置時，裝置必須向彼此登錄。這種登錄叫做「配對」。

- 將 Bluetooth 音訊裝置設定至配對模式。(請參考裝置的說明書手冊。)
- 輕觸  [設定] - [Bluetooth] 底下的 [連接至 / 新增音訊裝置]。
- 輕觸 Bluetooth 開關以開啟 Bluetooth 功能。
- 輕觸 [新增裝置 (配對)] 以開始配對。
- 從已配對裝置清單選取裝置，以進行 Bluetooth 連線。建立起 Bluetooth 連線之後，[已連接]會顯示出來。

連接 (後續的使用)

- 打開已配對的 Bluetooth 音訊裝置並將其設定為待機。
- 輕觸  [設定] - [Bluetooth] 底下的 [連接至 / 新增音訊裝置]。
- 輕觸 Bluetooth 開關以開啟 Bluetooth 功能。
- 從已配對裝置清單選取裝置，以進行 Bluetooth 連線。

中斷連線

- 輕觸  [設定] - [Bluetooth] 底下的 [連接至 / 新增音訊裝置]。
- 輕觸已配對裝置清單上的連線裝置名稱，然後輕觸中斷連線對話上的 [確定]。

附註

- 配對資訊會在下列情況下被刪除。再度為裝置配對。
 - 裝置之一或者兩者都重設至出廠設定。
 - 配對資訊會被從裝置刪除，例如修理裝置時。

疑難排解

Walkman 無法為電池充電，或電腦無法辨識。

- USB 纜線 (提供)未正確地連接到您電腦上的 USB 接頭。中斷連接 USB 纜線，然後再連接回去。
- 電池正在充電時，Walkman 上的充電指示燈會點亮紅燈，然後在充電完成時熄滅。
- 首次使用 Walkman 或長時間未使用 Walkman 時，電腦可能需要幾分鐘才能辨識。確認電腦能在您將 Walkman 連接到電腦上約 10 分鐘之後將其辨識出來。

